

សេចក្តីពន្យល់
ក្រុមរដ្ឋប្បវេណី
ភាគ ១

រៀបចំដោយ

ក្រុមការងារនៃអនាគតគ្រូបណ្តុះបណ្តាល

នៅសាលារដ្ឋបាលក្រុមនៃរាជបណ្ឌិតសភាវិជ្ជាជីវៈតុលាការ

សេចក្តីពន្យល់ ក្រុមរដ្ឋប្បវេណី

ភាគ ១

រៀបរៀងដោយ

ក្រុមការងារនៃអនាគតក្រុមខ្មោល
នៅសាលាភូមិន្ទចៅក្រម
នៃរាជបណ្ឌិតសភាវិជ្ជាជីវៈតុលាការ

ការកែសម្រួលលើការបោះពុម្ពលើកទី ១

រាជធានីភ្នំពេញ ខែ មេសា ឆ្នាំ ២០១៣

បោះពុម្ពនៅរាជធានីភ្នំពេញ
ដោយគម្រោងអភិវឌ្ឍវិស័យច្បាប់ និង តុលាការ
របស់ទីភ្នាក់ងារសហប្រតិបត្តិការអន្តរជាតិនៃប្រទេសជប៉ុន (JICA) ឆ្នាំ ២០១៣

សិទ្ធិអ្នកនិពន្ធ © រាជបណ្ឌិតសភាវិជ្ជាជីវៈតុលាការ
និង ទីភ្នាក់ងារសហប្រតិបត្តិការអន្តរជាតិនៃប្រទេសជប៉ុន ឆ្នាំ២០១៣

ISBN : 978-99963 - 26 - 06 - 6

ការប្តូរថវិកា

សៀវភៅនេះ ត្រូវបានចងក្រងឡើងតាមផ្នែកនៃ "ក្រុមរដ្ឋប្បវេណី" ហើយនេះ គឺជាសៀវភៅភាគទី ១ ដែលគ្របដណ្តប់លើ **មូលដ្ឋាននៃបញ្ញត្តិទូទៅ សិទ្ធិប្រក្សក្ស និង កាតព្វកិច្ច** ។

សៀវភៅនេះ ត្រូវបានបង្កើតឡើងដោយសមាជិកក្រុមការងារដែលមានអនាគតគ្រូបណ្តុះបណ្តាលនៃ សាលាភូមិន្ទចៅក្រម ដោយមានការឧបត្ថម្ភគាំទ្រពីទីភ្នាក់ងារសហប្រតិបត្តិការអន្តរជាតិនៃប្រទេសជប៉ុន (JICA) និង នាយកដ្ឋានសហប្រតិបត្តិការអន្តរជាតិនៃវិទ្យាស្ថានស្រាវជ្រាវ និង បណ្តុះបណ្តាលនៃក្រសួងយុត្តិធម៌នៃ ប្រទេសជប៉ុន (ICD) ។

សមាជិកនៃក្រុមការងារមានដូចខាងក្រោម :

លោក អិល វ៉ាន់វិច្ឆល	លោកស្រី ចារ៉ង ស៊ីណាត	លោកស្រី សែម សុភ័ក្ត្រឡា
លោក សេង នាង	លោក ឃ្នង់ សំណាង	លោក តារ៉ង ស៊ីនឡាយ
លោក យូ ម៉ុនណា	លោក ខួន រតនា	លោក គង់ តារាវរាត
លោក ម៉ុច មុនីសោភា	លោក ហួត ហារ៉ង	លោក ជាំ សុខហៀង
លោក ហេង សុខណា	លោកស្រី យ៉េត ម៉ុនីន	លោក ខួន តុឌី
កញ្ញា ខ្លាង ដារ៉េណាត	លោកស្រី ស្រីន ឈន់ចលក្ខណ៍	កញ្ញា សី លីនណា
លោក កេត សុជាតិ	លោក ចំនួ ឡឿ	លោកស្រី ខៀវ សុខា
លោក រស់ ពិសិដ្ឋ	លោក សុន សុវណ្ណវត្ត	លោក ហេង ចន្ទស៊ីមុនីន
លោក នែ វិរៈ	លោក អ៊ុ ថាវរៈ	លោក កេង សុមារិឌ្ឋ
លោក ឈុន ចំនួសីហា	លោក យាម៉េ មេត្តា	លោក នែ វិច្ឆុនៈ
លោកស្រី វ៉ា សក្កា	លោក សំម ប៊ុន្ទីវាសនា	

សមាជិកក្រុមការងារទាំងអស់ សង្ឃឹមថាកម្រងភាគនីមួយៗ នេះ អាចនឹងជួយដល់អ្នកអានឱ្យយល់ដឹង និង សិក្សាអំពីមូលដ្ឋាននៃក្រុមរដ្ឋប្បវេណីនាពេលបច្ចុប្បន្ន ។

កំណត់សម្គាល់ : ខ្លឹមសារនៃសៀវភៅនេះ ត្រូវបានចងក្រងឡើង ដោយសមាជិកក្រុមការងារ និង មិន បានឆ្លុះបញ្ចាំងពីទស្សនៈផ្លូវការរបស់អាជ្ញាធរពាក់ព័ន្ធណាមួយនៅក្នុងព្រះរាជាណាចក្រកម្ពុជាទេ ។

សៀវភៅនេះ បានបោះពុម្ពលើកទី ១ នៅក្នុងខែ មីនា ឆ្នាំ ២០១២ ។

ការកែសម្រួលលើការបោះពុម្ពលើកទី ១ នេះ មិនបានផ្លាស់ប្តូរចំណុចសារធាតុសំខាន់ៗ នៃខ្លឹមសារដើម ឡើយ ។ ប៉ុន្តែ កំហុសអក្ខរវិរុទ្ធជាក់ស្តែងនៅក្នុងការបោះពុម្ពលើកទី ១ ត្រូវបានកែតម្រូវ ។ ទន្ទឹមនឹងនេះ លំដាប់ លំដោយនៃជំពូកមួយចំនួន ក៏ត្រូវបានផ្លាស់ប្តូរផងដែរ ។ លើសពីនេះទៅទៀត ការកែសម្រួលនេះ ត្រូវបានបោះពុម្ព ឡើងវិញជា ៣ ភាគ ដើម្បីជាការងាយស្រួលដល់អ្នកអាន ដែលការបោះពុម្ពលើកទី ១ ត្រូវបានធ្វើឡើងជា ៦ ភាគ ។

សៀវភៅនេះ ត្រូវបានកែសម្រួល និង បោះពុម្ពឡើងវិញ នៅខែ មេសា ឆ្នាំ ២០១៣ ។



ចំពោះមិត្តអ្នកអាន

សៀវភៅនេះ ត្រូវបានចងក្រងឡើងទៅតាមផ្នែកនីមួយៗនៃក្រមរដ្ឋប្បវេណី ដែលរួមមានទាំងអស់ចំនួន ៣ (បី) ភាគ។ ភាគទី ១ និយាយអំពី **មូលដ្ឋាននៃបទប្បញ្ញត្តិទូទៅ សិទ្ធិប្រក្សក្ស និង ភាគកិច្ច** ភាគទី ២ និយាយអំពី **មូលដ្ឋាននៃកិច្ចសន្យាសំខាន់ៗ ភាគកិច្ចដែលកំណត់ដោយច្បាប់ និង ការធានាភាគកិច្ច** និងភាគទី ៣ និយាយអំពី **មូលដ្ឋាននៃញាតិ និង សន្តតិកម្ម** ។

សៀវភៅនេះ ត្រូវបានបង្កើតឡើងដោយសមាជិក សមាជិកាក្រុមការងារ ដែលរួមមានអនាគតគ្រូបណ្តុះបណ្តាលនៃសាលាភូមិន្ទចៅក្រមនៃរាជបណ្ឌិតសភាវិជ្ជាជីវៈតុលាការ ដោយមានការឧបត្ថម្ភគាំទ្រពីទីភ្នាក់ងារសហប្រតិបត្តិការអន្តរជាតិនៃប្រទេសជប៉ុន (JICA) និង នាយកដ្ឋានសហប្រតិបត្តិការអន្តរជាតិនៃវិទ្យាស្ថានស្រាវជ្រាវនិងបណ្តុះបណ្តាលនៃក្រសួងយុត្តិធម៌នៃប្រទេសជប៉ុន (ICD) ។

រាល់សិទ្ធិអ្នកនិពន្ធទាំងអស់ដែលពាក់ព័ន្ធនឹងសៀវភៅទាំងនេះ គឺជាកម្មសិទ្ធិរបស់រាជបណ្ឌិតសភាវិជ្ជាជីវៈតុលាការ និង ទីភ្នាក់ងារសហប្រតិបត្តិការអន្តរជាតិនៃប្រទេសជប៉ុន (JICA) ។

គ្មានផ្នែកណាមួយនៃឯកសារ ដែលទទួលបានការការពារដោយសេចក្តីជូនដំណឹងអំពីសិទ្ធិអ្នកនិពន្ធនេះ អាចត្រូវបានបោះពុម្ពឡើងវិញ ឬ ប្រើប្រាស់ក្នុងទម្រង់ណាមួយ ឬ តាមមធ្យោបាយផ្សេងៗ តាមរយៈប្រព័ន្ធអេឡិចត្រូនិច ឬ តាមរយៈម៉ាស៊ីន រួមបញ្ចូលទាំងការថតចម្លង ការកត់ត្រាទុក ឬ ដោយប្រព័ន្ធរក្សាទុក និង ប្រព័ន្ធទទួលបានព័ត៌មានផ្សេងណាមួយ ដោយគ្មានការអនុញ្ញាតជាលាយលក្ខណ៍អក្សរពីអ្នកនិពន្ធក្នុងគោលបំណងពាណិជ្ជកម្ម ឬ ការចំណេញផលប្រយោជន៍ហិរញ្ញវត្ថុបានឡើយ។ ករណីលើកលែងគឺ សម្រាប់តែគោលបំណងស្រាវជ្រាវ បង្រៀន សិក្ខាសាលា ការសិក្សាឯកជន ឬ សម្រាប់គោលបំណងការងារ ជាងនេះទៅទៀត សៀវភៅទាំងនេះ គឺមិនមែនសម្រាប់លក់ទេ។

ការសាកសួរទាំងឡាយ ទាក់ទងនឹងការផលិតឡើងវិញនៅក្រៅពីលក្ខខណ្ឌខាងលើ អាចទំនាក់ទំនងតាមរយៈអ៊ីម៉ែល ៖ admin@rajp.gov.kh ។



ឆ្លៀតក្នុងឱកាសនេះ ខ្ញុំសូមបង្ហាញពីការកោតសរសើរ យ៉ាងជ្រាលជ្រៅចំពោះ កិច្ចសហប្រតិបត្តិការដ៏ជោគជ័យរបស់សមាជិក សមាជិកាក្រុមការងារដែលរួមមានអនាគតគ្រូបណ្តុះបណ្តាលនៃសាលាភូមិន្ទក្រមនៃរាជបណ្ឌិតសភាវិជ្ជាជីវៈតុលាការ ជាមួយនឹងទីភ្នាក់ងារសហប្រតិបត្តិការអន្តរជាតិនៃប្រទេសជប៉ុន (JICA)។

យើងខ្ញុំសង្ឃឹមថា ឯកសារនេះ នឹងក្លាយជាប្រទីបថ្មីមួយបន្ថែមសម្រាប់ជំនួយដល់ការយល់ដឹងការសិក្សាស្រាវជ្រាវដើម្បីជាប្រយោជន៍ដល់ការអភិវឌ្ឍ ការអនុវត្ត ក៏ដូចជាការតាក់តែងច្បាប់ និងបទដ្ឋានគតិយុត្តិធម្មនុញ្ញឯកសារពេលអនាគត។

ភ្នំពេញថ្ងៃទី ០១ ខែ មេសា ឆ្នាំ ២០១៣

ប្រធានទីប្រឹក្សាផ្នែកច្បាប់
គម្រោងអភិវឌ្ឍន៍វិស័យច្បាប់ និង តុលាការ



萩原 夫

ម៉ាស៊ីបាតិ សាដាអុ

ប្រធាន



រាជបណ្ឌិតសភាវិជ្ជាជីវៈតុលាការ

ឯកឧត្តម ឈន ព្រលឹង

មាតិកា

ជំពូកទី ១ បទប្បញ្ញត្តិទូទៅនៃក្រមរដ្ឋប្បវេណី.....	១
ផ្នែកទី ១ សេចក្តីផ្តើម.....	១
១. អ្វីទៅជាក្រមរដ្ឋប្បវេណី.....	១
២. ការបង្កើតក្រមរដ្ឋប្បវេណី.....	១
២.១. នីតិទ្រព្យសម្បត្តិ និង គ្រួសារ.....	២
២.២. នីតិកាតព្វកិច្ច និង សិទ្ធិប្រត្យក្ស.....	២
៣. មុខងាររបស់ក្រមរដ្ឋប្បវេណី.....	២
៤. ទំនាក់ទំនងរវាងក្រមរដ្ឋប្បវេណី និង ក្រមនីតិវិធីរដ្ឋប្បវេណី.....	៣
ផ្នែកទី ២ គោលការណ៍ជាមូលដ្ឋាន.....	៤
១. គោលការណ៍គ្រឹះនៃក្រមរដ្ឋប្បវេណី.....	៤
១.១. ដើមកំណើតនៃក្រមរដ្ឋប្បវេណី.....	៤
១.២. គោលការណ៍សមភាពនៃសមត្ថភាពទទួលបានសិទ្ធិ.....	៤
១.៣. គោលការណ៍ដែលមិនអាចរំលោភបំពានបានជាដាច់ខាតលើកម្មសិទ្ធិ.....	៤
១.៤. គោលការណ៍ស្វ័យភាពបុគ្គលឯកជន.....	៥
២. បញ្ញត្តិដែលអនុវត្តដោយបង្ខំ និង បញ្ញត្តិតាមការស្ម័គ្រចិត្ត.....	៦
២.១. បញ្ញត្តិដែលអនុវត្តដោយបង្ខំ.....	៦
២.២. បញ្ញត្តិតាមការស្ម័គ្រចិត្ត.....	៦
២.៣. ភាពខុសគ្នារវាងបញ្ញត្តិដែលអនុវត្តដោយបង្ខំ និង បញ្ញត្តិតាមការស្ម័គ្រចិត្ត.....	៧
៣. ការកម្រិតក្នុងការអនុវត្តសិទ្ធិ.....	៧
៣.១. ការហាមមិនឱ្យប្រើប្រាស់សិទ្ធិដោយបំពាន.....	៧
៣.២. គោលការណ៍សុចរិត និង ភាពស្មោះត្រង់.....	៨
៣.៣. ចំណុចត្រូវពិចារណា.....	១១
ផ្នែកទី ៣ សមត្ថភាពរបស់បុគ្គល.....	១៣
១. សមត្ថភាពទទួលសិទ្ធិ.....	១៣
១.១. គោលបំណង.....	១៣
១.២. ពេលចាប់ផ្តើម និង ពេលបញ្ចប់សមត្ថភាពទទួលសិទ្ធិ.....	១៣
២. សមត្ថភាពខាងឆន្ទៈ.....	១៥

២.១. គោលបំណង.....	១៥
២.២. អានុភាពនៃការខ្វះសមត្ថភាពខាងឆន្ទៈ.....	១៥
២.៣. លក្ខខណ្ឌក្នុងការវិនិច្ឆ័យទៅលើសមត្ថភាពខាងឆន្ទៈ	១៥
៣. សមត្ថភាពក្នុងការធ្វើសកម្មភាព	១៦
៣.១. គោលបំណង	១៦
៣.២. អនិធិជន	១៧
៣.៣. ជននៅក្រោមអាណាព្យាបាលទូទៅ	១៩
៣.៤. ជននៅក្រោមហិតុបត្ថម្ភ	២២
៤. ការការពារភាគីក្នុងការធ្វើជំនួញ ជាមួយជនដែលត្រូវបានកម្រិតសមត្ថភាព.....	២៣
៤.១. គោលគំនិតនៃប្រព័ន្ធនេះ	២៣
៤.២. សិទ្ធិដាស់តឿន	២៤
៤.៣. មធ្យោបាយធានារបស់ជនដែលត្រូវបានកម្រិតសមត្ថភាព	២៦
ចំណុចទី ២ សិទ្ធិប្រត្យក្ស.....	២៨
ផ្នែកទី ១ ចសរន្ទៈនៃសិទ្ធិប្រត្យក្ស.....	២៨
១. តើអ្វីទៅជាសិទ្ធិប្រត្យក្ស?	២៨
១.១. ទិដ្ឋភាពទូទៅនៃសិទ្ធិប្រត្យក្ស.....	២៨
១.២. លក្ខណៈ នៃសិទ្ធិប្រត្យក្ស	២៩
១.៣. ភាពខុសគ្នារវាង សិទ្ធិប្រត្យក្ស និង កាតព្វកិច្ច	២៩
២. ប្រភេទនៃសិទ្ធិប្រត្យក្ស.....	៣១
២.១. សិទ្ធិដែលនាំឱ្យមានមូលហេតុគតិយុត្ត និង សិទ្ធិកាន់កាប់	៣១
២.២. កម្មសិទ្ធិ និង សិទ្ធិប្រត្យក្សផ្សេងទៀតដែលត្រូវបានកំរិត	៣១
២.៣. សិទ្ធិប្រត្យក្សប្រើប្រាស់ និង អាស្រ័យផល និង សិទ្ធិប្រតិភោគប្រត្យក្ស	៣១
៣. គោលការណ៍កំណត់សិទ្ធិប្រត្យក្សដោយច្បាប់	៣១
៣.១. គោលគំនិត	៣១
៣.២ សិទ្ធិប្រត្យក្សផ្អែកលើវិធានទំនៀមទំលាប់	៣២
ផ្នែកទី ២ វត្ថុ	៣៣
១. តើអ្វីទៅជាវត្ថុ?	៣៣
១.១. និយមន័យ	៣៣
១.២. ប្រភេទនៃវត្ថុ	៣៤
២. សមាសភាគនៃវត្ថុ?	៣៦

២.១. គោលការណ៍	៣៦
២.២. ករណីលើកលែង	៣៧
ផ្នែកទី ៣ ទំនាក់ទំនងពិសេសរវាងវត្ត និង វត្ត	៣៨
១. វត្តចម្បង និង វត្តចំណុះ	៣៨
២. វត្តដើម និង ផល	៣៨
ផ្នែកទី ៤ ការបង្កើត ការផ្ទេរ និង ការកែប្រែនូវសិទ្ធិប្រកួតប្រជែង	៤០
១. គោលការណ៍នៃការបង្កើត ការផ្ទេរ និង ការកែប្រែនៃសិទ្ធិប្រកួតប្រជែងរវាងតួភាគី	៤០
១.១. គោលការណ៍	៤០
១.២. ករណីលើកលែង	៤០
២. លក្ខខណ្ឌតាំង	៤១
២.១. ភាពចាំបាច់នៃការតាំង	៤១
២.២. ការបែងចែករវាង លក្ខខណ្ឌដើម្បីបង្កើតឱ្យមានអានុភាព និង លក្ខខណ្ឌតាំង	៤១
២.៣. អ្វីទៅជាលក្ខខណ្ឌតាំង?	៤២
២.៤. តើនរណាជាតតិយជន?	៤២
ផ្នែកទី ៥ ការរលត់ និង ការចុះបញ្ជី	៤៥
១. ការរលត់សិទ្ធិដោយព្យាកុលភាព	៤៥
១.១. គោលការណ៍	៤៥
១.២. ករណីលើកលែង.....	៤៥
២. អានុភាពក្នុងការសន្មតនៃការចុះបញ្ជី.....	៤៦
២.១. អត្ថន័យនៃការសន្មត	៤៦
២.២. ភាពខុសគ្នាពីការចាត់ទុក	៤៦
២.៣. មុខងារក្លាយដែលអាចមាននៃការចុះបញ្ជី	៤៦
ផ្នែកទី ៦ ការការពារតតិយជននៅក្នុងករណីនៃអាជ្ញាយុកាលលទ្ធកម្មនៃកម្មសិទ្ធិ	៤៨
១. អ្វីទៅជាអាជ្ញាយុកាល	៤៨
១.១. លក្ខខណ្ឌ	៤៩
១.២. អានុភាព	៥០
២. អាជ្ញាយុកាលនៃលទ្ធកម្ម និងតតិយជន	៥០
២.១. បញ្ហា	៥១
២.២. អង្គហេតុដែលត្រូវធ្វើការពិចារណា	៥១

៣. ទ្រឹស្តីមួយចំនួន	៥១
៣.១. ទស្សនៈជាមូលដ្ឋាននៃការកាន់កាប់	៥២
៣.២. ទស្សនៈជាមូលដ្ឋាននៃការចុះបញ្ជី	៥២
៣.៣. យុត្តិសាស្ត្រជំនួស	៥២
ផ្នែកទី ៧ កម្មសិទ្ធិ	៥៤
១. ខ្លឹមសារ និង កម្រិតនៃកម្មសិទ្ធិ	៥៤
១.១. ខ្លឹមសារ និង កម្រិតនៃកម្មសិទ្ធិ	៥៤
១.២. វិធីការពារកម្មសិទ្ធិ	៥៥
២. សិទ្ធិទាមទារដោយផ្អែកលើកម្មសិទ្ធិ	៥៥
២.១. សិទ្ធិទាមទារឱ្យប្រគល់ត្រឡប់មកវិញ	៥៦
២.២. សិទ្ធិទាមទារឱ្យបញ្ឈប់	៥៥
២.៣. សិទ្ធិទាមទារឱ្យបង្ការការរារាំង	៥៥
ផ្នែកទី ៨ លទ្ធកម្មនៃកម្មសិទ្ធិលើអចលនវត្ថុ	៦០
១. វិធីដើម្បីធ្វើលទ្ធកម្មនៃកម្មសិទ្ធិ.....	៦០
១.១. លទ្ធកម្មបន្ត	៦០
១.២. លទ្ធកម្មតាំងពីដំបូង.....	៦០
២. អាជ្ញាយុកាលនៃលទ្ធកម្មកម្មសិទ្ធិ	៦១
២.១. លក្ខខណ្ឌនៃអាជ្ញាយុកាលនៃលទ្ធកម្មកម្មសិទ្ធិ	៦១
២.២. អានុភាពនៃអាជ្ញាយុកាលនៃលទ្ធកម្មកម្មសិទ្ធិ	៦២
៣. សេចក្តីលំអិតអំពីលក្ខខណ្ឌ	៦២
៣.១. ការសន្មត	៦២
៣.២. បញ្ហាផ្សេងទៀត អំពីលក្ខខណ្ឌ	៦២
៣.៣. ការលើកឡើងនូវអាជ្ញាយុកាលនៃលទ្ធកម្ម	៦៤
៤. ការតវ៉ាចំពោះអាជ្ញាយុកាលនៃលក្ខខណ្ឌនៃកម្មសិទ្ធិ	៦៦
៤.១. ការផ្អាកដោយផ្អែកតាមមាត្រា ១៦៧	៦៦
៤.២. ការបង្កប់	៦៦
៤.៣. ការបោះបង់	៦៧
៤.៤. ការបាត់បង់នូវសិទ្ធិ	៦៧
៥. វិធីផ្សេងដទៃទៀតដើម្បីធ្វើលទ្ធកម្មនៃកម្មសិទ្ធិលើអចលនវត្ថុ	៦៨
ផ្នែកទី ៩ លទ្ធកម្មនៃកម្មសិទ្ធិលើចលនវត្ថុ	៦៩

១. វិធីធ្វើលទ្ធកម្មនៃកម្មសិទ្ធិ	៦៩
១.១. លទ្ធកម្មបន្ត	៦៩
១.២. លទ្ធកម្មតាំងពីដំបូង	៦៩
២. លទ្ធកម្មដោយសុចរិតនូវកម្មសិទ្ធិលើចលនវត្ថុ	៧០
២.១. លក្ខខណ្ឌ	៧១
៣. ករណីលើកលែងអំពីវត្ថុបាត់ ឬ វត្ថុលួច	៧៤
៣.១. ករណីវត្ថុត្រូវបានលួច ឬ បាត់	៧៤
៣.២. ករណីលើកលែងបន្ថែមលើករណី ៣-១	៧៤
៤. អាជ្ញាយុកាល	៧៤
៥. ការជាប់គ្នា ការលាយច្របល់គ្នា ការកែច្នៃចលនវត្ថុ	៧៥
៥.១. គោលបំណង	៧៦
៥.២. លក្ខខណ្ឌ	៧៧
៥.៣. អានុភាព	៧៧
ផ្នែកទី ១០ កម្មសិទ្ធិអវិភាគ	៧៩
១. សេចក្តីផ្តើម	៧៩
២. ចំណែក	៨០
២.១. ចំណែក	៨០
២.២. ការចាត់ចែងចំណែក	៨០
២.៣. ការប្រើប្រាស់	៨១
២.៤. ការថែទាំ	៨១
២.៥. ការចាត់ចែងចំណែកនៃកម្មសិទ្ធិអវិភាគ (ការចាត់ចែងទាំងស្រុង)	៨២
២.៦. ការគ្រប់គ្រង	៨២
៣. បន្ទុក	៨៣
៤. ការបែងចែក	៨៣
៤.១. ការទាមទារការបែងចែកចំណែក	៨៤
៤.២. ការព្រមព្រៀងមិនបែងចែកចំណែក	៨៤
៤.៣. វិធីបែងចែកចំណែក	៨៤
៤.៤. អានុភាពនៃការបែងចែកចំណែក	៨៥
៥. អឌ្ឍសិទ្ធិភាព.....	៨៥
ផ្នែកទី ១១ សិទ្ធិកាន់កាប់	៨៧

១. សេចក្តីផ្តើម	៨៧
២. សិទ្ធិកាន់កាប់	៨៧
២.១. និយមន័យនៃការកាន់កាប់	៨៧
២.២. ការផ្ទេរនូវការកាន់កាប់	៨៨
២.៣. ការរលត់ការកាន់កាប់	៩០
២.៤. ការបន្តការកាន់កាប់	៩១
២.៥. ដោយមានឆន្ទៈ ឬ គ្មានឆន្ទៈយកជាកម្មសិទ្ធិ	៩១
២.៦. វិការៈ និង ការសន្មត	៩២
៣. សិទ្ធិទាមទារឱ្យការពារនូវការកាន់កាប់	៩៣
៣.១. សិទ្ធិទាមទារឱ្យប្រគល់វត្ថុកាន់កាប់វិញ	៩៣
៣.២. សិទ្ធិទាមទារឱ្យបញ្ឈប់ការរារាំងការកាន់កាប់	៩៤
៣.៣. សិទ្ធិទាមទារឱ្យបង្ការជាមុននូវការរារាំងការកាន់កាប់	៩៤
៣.៤. បញ្ញត្តិស្តីពីការកំរិត	៩៤
៤. សំណងការខូចខាត	៩៤
៥. ការសម្របសម្រួលរវាងការកាន់កាប់ និង សិទ្ធិដែលនាំឱ្យមានមូលហេតុគតិយុត្តិ	៩៤
៥.១. តើអ្វីទៅជាសិទ្ធិដែលនាំឱ្យមានមូលហេតុគតិយុត្តិ?	៩៤
៥.២. ការសម្របសម្រួល និង ការបញ្ឈប់វិវាទរវាងការកាន់កាប់ និង សិទ្ធិដែលនាំអោយមានមូលហេតុគតិយុត្តិ	៩៥
៦. ការការពារអ្នកកាន់កាប់ពិសេសអំពីអចលនវត្ថុ	៩៥
៦.១. ភោគីអចលនវត្ថុដែលមានប័ណ្ណសំគាល់សិទ្ធិកាន់កាប់	៩៥
៦.២. ភោគីដែលកាន់កាប់អចលនវត្ថុតាំងពីពេលដែលមិនទាន់ប្រកាសដោយច្បាប់ភូមបាល	៩៥
បំពូកទី ៣ កាតព្វកិច្ច.....	៩៦
ផ្នែកទី ១ សេចក្តីផ្តើម.....	៩៦
១. តើអ្វីទៅជា "សិទ្ធិទាមទារ" និង "កាតព្វកិច្ច"?	៩៦
១.១. និយមន័យនៃកាតព្វកិច្ច.....	៩៦
១.២. ភាពខុសគ្នារវាងកាតព្វកិច្ច និង សិទ្ធិប្រគ្យក្ស.....	៩៦
១.៣. ទិដ្ឋភាពទូទៅនៃសិទ្ធិលើបំណុល និង កាតព្វកិច្ច.....	៩៦
២. ប្រភពនៃកាតព្វកិច្ច.....	៩៦
២.១. កាតព្វកិច្ចដែលកើតឡើងដោយឆន្ទៈរបស់ភាគី.....	៩៦
២.២. កាតព្វកិច្ចដែលកំណត់ដោយច្បាប់	៩៧
៣. កម្មវត្ថុនៃកាតព្វកិច្ច	៩៧

៣.១. ការផ្ទេរកម្មសិទ្ធិ ឬ សិទ្ធិកាន់កាប់លើវត្ថុ ឬ ប្រាក់	៩៧
៣.២. ធ្វើសកម្មភាពជាក់លាក់ណាមួយ.....	៩៨
៣.៣. មិនអោយធ្វើសកម្មភាពជាក់លាក់ណាមួយ.....	៩៨
៤. ប្រភេទនៃកាតព្វកិច្ច.....	៩៨
៤.១. កាតព្វកិច្ចមានគោលបំណងឱ្យធ្វើសកម្មភាព / កាតព្វកិច្ចមានគោលបំណងមិនឱ្យធ្វើសកម្ម.....	៩៨
៤.២. កាតព្វកិច្ចប្រគល់ / កាតព្វកិច្ចធ្វើសកម្មភាព.....	៩៨
៤.៣. កាតព្វកិច្ចជាប្រាក់ / កាតព្វកិច្ចមិនមែនជាប្រាក់.....	៩៩
៤.៤. កាតព្វកិច្ចប្រគល់វត្ថុដែលបានកំណត់ជាក់លាក់ / កាតព្វកិច្ចដែលបានកំណត់ប្រភេទនៃវត្ថុ.....	៩៩
៤.៥. ទំនាក់ទំនងរវាងកាតព្វកិច្ច និង ការអនុវត្តដោយបង្ខំ	៩៩
ផ្នែកទី ២ វិចារទូទៅនៃកិច្ចសន្យា.....	១០១
១. គោលគំនិតនៃកិច្ចសន្យា	១០១
២. ប្រភេទនៃកិច្ចសន្យា.....	១០១
២.១. កិច្ចសន្យាដែលយកតម្លៃថ្លៃ / កិច្ចសន្យាដែលមិនយកតម្លៃថ្លៃ	១០១
២.២. កិច្ចសន្យាទ្វេភាគី / កិច្ចសន្យាឯកភាគី.....	១០១
២.៣. កិច្ចសន្យាមានឈ្មោះ / កិច្ចសន្យាគ្មានឈ្មោះ	១០១
២.៤. កិច្ចសន្យាត្រឹមការព្រមព្រៀង / កិច្ចសន្យាដែលចាំបាច់ត្រូវប្រគល់វត្ថុ / កិច្ចសន្យាជាលក្ខណៈ ទម្រង់	១០២
២.៥. កិច្ចសន្យាអនុវត្តម្តង / កិច្ចសន្យាអនុវត្តបន្តបន្ទាប់	១០២
២.៦. ចំណាត់ថ្នាក់នៃកិច្ចសន្យាមានឈ្មោះ.....	១០៣
២.៧. លក្ខណៈនៃកិច្ចសន្យាមានឈ្មោះ.....	១០៣
៣. លក្ខខណ្ឌដើម្បីបង្កើតអានុភាពនៃកិច្ចសន្យា	១០៣
៣.១. លក្ខខណ្ឌទូទៅទាក់ទងនឹងភាគី	១០៣
៣.២. លក្ខខណ្ឌទូទៅទាក់ទងនឹងខ្លឹមសារ	១០៣
ផ្នែកទី ៣ ការបង្កើតកិច្ចសន្យា	១០៥
១. គោលការណ៍នៃការបង្កើតកិច្ចសន្យា.....	១០៥
១.១. តើ "សំណើ" គឺជាអ្វី ?	១០៥
១.២. តើ "ស្នើការ" គឺជាអ្វី ?	១០៥
១.៣. សំណើមាន ឬ គ្មានកំណត់អំឡុងពេលសម្រាប់ស្នើការ.....	១០៦
២. ករណីលើកលែង : ការជួញដូរអចលនវត្ថុ.....	១០៧
ផ្នែកទី ៤ សុពលភាពនៃកិច្ចសន្យា	១០៨

កថាភាគទី ១ មោឃភាព និង ការលុបចោល	១០៨
១. សេចក្តីផ្តើម	១០៨
២. មោឃភាព	១០៨
២.១. គោលគំនិតនៃមោឃភាព	១០៨
២.២. បុគ្គលដែលអាចអះអាងពីមោឃភាព	១០៩
២.៣. អានុភាព	១០៩
២.៤. មោឃភាពដោយផ្នែក	១១០
៣. ការលុបចោល	១១០
៣.១. គោលគំនិត	១១០
៣.២. អានុភាពនៃការលុបចោល	១១០
៣.៣. ជនដែលអាចលុបចោលបាន	១១១
៣.៤. ការផ្តល់សច្ចៈមតិទៅលើសកម្មភាពដែលអាចលុបចោលបាន	១១១
៣.៥. ការការពារតតិយជននៅក្នុងករណីលុបចោល	១១៥
កថាភាគទី ២ វិការៈក្នុងការបង្ហាញនូវៈ	១២០
១. ការភាន់ច្រឡំ	១២០
១.១. គោលគំនិតនៃការភាន់ច្រឡំ	១២០
១.២. ការភាន់ច្រឡំអំពីចំណុចសំខាន់ៗនៃកិច្ចសន្យា	១២២
១.៣. ការភាន់ច្រឡំទៅលើចំណុចនៃកិច្ចសន្យា ដែលភាគីយល់ឃើញថាសំខាន់	១២៣
១.៤. ការភាន់ច្រឡំដោយភាគីទាំងសងខាង	១២៤
១.៥. ការការពារតតិយជន	១២៤
២. ការឆបោក	១២៧
២.១. គោលគំនិត	១២៧
២.២. សក្ខីខណ្ឌ	១២៧
២.៣. អានុភាព	១២៨
៣. ការគំរាមកំហែង	១៣១
៣.១. គោលគំនិត	១៣១
៣.២. សក្ខីខណ្ឌ	១៣២
៣.៣. អានុភាព	១៣២
៤. ព័ត៌មានមិនពិត	១៣២
៤.១. គោលគំនិត	១៣២

៤.២. លក្ខខណ្ឌ.....	១៣២
៤.៣. អានុភាព.....	១៣៣
៥. ការវិលោភបំពានលើស្ថានភាព	១៣៣
៥.១. គោលគំនិត.....	១៣៣
៥.២. លក្ខខណ្ឌ និង អានុភាព	១៣៤
៦. អំពើកែងយកចំណេញហួសហេតុ.....	១៣៤
៦.១. គោលគំនិត.....	១៣៤
៦.២. លក្ខខណ្ឌ និង អានុភាព	១៣៥
កថាភាគទី ៣ បំបន្ថយផ្លូវចិត្ត និង ការបង្ហាញឆន្ទៈមិនពិត.....	១៣៧
សេចក្តីផ្តើម.....	១៣៧
១. បំបន្ថយផ្លូវចិត្ត.....	១៣៨
១.១. គោលគំនិត.....	១៣៨
១.២. អានុភាពនៃបំបន្ថយផ្លូវចិត្ត	១៣៩
២. ការបង្ហាញឆន្ទៈមិនពិត.....	១៣៩
២.១. គោលគំនិត.....	១៣៩
២.២. លក្ខខណ្ឌ	១៤០
២.៣. ទំនាក់ទំនងជាមួយតតិយជន.....	១៤០
ផ្នែកទី ៥ ការតំណាង	១៤២
១. គោលគំនិតនៃការតំណាង.....	១៤២
១.១. និយមន័យ	១៤២
១.២. គុណសម្បត្តិរបស់ប្រព័ន្ធនៃការតំណាង	១៤២
១.៣. ប្រភេទនៃការតំណាង	១៤៣
២. លក្ខខណ្ឌដើម្បីបង្កើតសិទ្ធិតំណាង	១៤៣
២.១. សិទ្ធិតំណាង.....	១៤៤
២.២. ការរលត់សិទ្ធិតំណាង.....	១៤៨
៣. អំពើតំណាង	១៤៨
៣.១. ការបង្ហាញឆន្ទៈធ្វើសកម្មភាពសំរាប់ម្ចាស់សិទ្ធិ	១៤៨
៣.២. វិការៈ នៃអំពើតំណាង.....	១៤៩
៣.៣. សមត្ថភាពនៃអ្នកតំណាង	១៥១
៤. ការតំណាងដោយគ្មានសិទ្ធិ	១៥១

៤.១. គោលគំនិត.....	១៥១
៤.២. អានុភាពនៃការតំណាងដោយគ្មានសិទ្ធិ.....	១៥២
៥. ការតំណាងដែលមានលក្ខណៈជារូបភាព.....	១៥៤
៥.១. គោលគំនិត.....	១៥៤
៥.២. អំពើហួសពីសិទ្ធិតំណាង ដោយការតំណាងដែលមានលក្ខណៈជារូបភាព.....	១៥៥
៥.៣. ការតំណាងដែលមានលក្ខណៈជារូបភាព ក្រោយពីការវិនិច្ឆ័យសិទ្ធិតំណាង.....	១៥៥
៥.៤. ការតំណាងដែលមានលក្ខណៈជារូបភាព ដោយសារការបង្ហាញថាខ្លួនបានផ្តល់សិទ្ធិតំណាង.....	១៥៦
៦. អនុតំណាង.....	១៥៦
៦.១. គោលគំនិតនៃអនុតំណាង.....	១៥៦
៦.២. អានុភាពនៃអនុតំណាង.....	១៥៧
ផ្នែកទី ៦ ការសង្រ្គោះចំពោះការបំពានកិច្ចសន្យា.....	១៥៨
កថាភាគទី ១ បញ្ញត្តិទូទៅ.....	១៥៨
១. សេចក្តីផ្តើម.....	១៥៨
២. ទម្រង់នៃការមិនអនុវត្តកាតព្វកិច្ច.....	១៥៨
២.១. ការយឺតយ៉ាវក្នុងការអនុវត្ត.....	១៥៨
២.២. អលទ្ធភាពក្នុងការអនុវត្តកាតព្វកិច្ច.....	១៥៩
២.៣. ការអនុវត្តកាតព្វកិច្ចមិនបានពេញលេញ.....	១៦០
៣. ពហុមធ្យោបាយសង្រ្គោះ.....	១៦០
កថាភាគទី ២ ការឱ្យអនុវត្តកាតព្វកិច្ចដោយបង្ខំ.....	១៦១
១. គោលគំនិត.....	១៦១
២. ប្រភេទនៃការឱ្យអនុវត្តកាតព្វកិច្ចដោយបង្ខំ.....	១៦១
២.១. ការអនុវត្តដោយផ្ទាល់.....	១៦១
២.២. ការអនុវត្តជំនួស.....	១៦១
២.៣. វិធានបង្ខំដោយប្រយោល.....	១៦១
២.៤. ទំនាក់ទំនងគ្នាទៅវិញទៅមករវាងវិធីអនុវត្តដោយបង្ខំទាំង ៣.....	១៦២
កថាភាគទី ៣ សំណងនៃការខូចខាត.....	១៦៣
១. គោលគំនិត.....	១៦៣
២. លក្ខខណ្ឌ.....	១៦៣
២.១. លក្ខខណ្ឌទូទៅ.....	១៦៣
២.២. នៅក្នុងករណីដែលកូនបំណុលអោយអ្នកដទៃធ្វើជាអ្នកជំនួយ.....	១៦៣

៣. ទំហំនៃសំណងការខូចខាត.....	១៦៤
៣.១. ទស្សនៈនៃការខូចខាត.....	១៦៤
៣.២. គោលគំនិតនៃមាត្រា ៤០១.....	១៦៥
៣.៣. បញ្ញត្តិពិសេសចំពោះកាតព្វកិច្ចជាប្រាក់.....	១៦៥
៤. ហេតុដែលនាំអោយបន្ថយសំណងនៃការខូចខាត.....	១៧០
៥. គោលការណ៍នៃការសងការខូចខាតជាប្រាក់.....	១៧០
៥.១. គោលការណ៍ទូទៅ.....	១៧០
៥.២. ចំណុចដែលជាមូលដ្ឋាននៃពេលវេលាដែលត្រូវគណនាការខូចខាត	១៧១
៦. ការកំណត់ជាមុននូវចំនួននៃសំណង ជាអាទិ៍.....	១៧២
៦.១. អត្ថន័យ និង មុខងារ.....	១៧២
៦.២. លក្ខខណ្ឌ	១៧២
៦.៣. អានុភាពនៃការកំណត់ជាមុននូវចំនួនសំណង	១៧៣
៦.៤ ប្រាក់ធានាសំណងនៅក្នុងករណីបំពានកិច្ចសន្យា និង ការកំណត់ជាមុននូវចំនួនសំណង	១៧៣
៧. ឧបាទេសកម្មនៃអ្នកសង	១៧៤
៨. អាជ្ញាយុកាលនៃការរំលត់សិទ្ធិទាមទារសំណង	១៧៥
កថាភាគទី ៤ ការរំលាយកិច្ចសន្យា	១៧៦
១. ប្រភពនៃសិទ្ធិរំលាយកិច្ចសន្យា.....	១៧៦
១.១. សិទ្ធិរំលាយកិច្ចសន្យា ដែលបានកំណត់នៅក្នុងច្បាប់.....	១៧៦
១.២. សិទ្ធិរំលាយកិច្ចសន្យា ដែលបានកំណត់នៅក្នុងកិច្ចសន្យា.....	១៧៦
១.៣. សិទ្ធិរំលាយកិច្ចសន្យា ដោយផ្អែកទៅលើបញ្ញត្តិពិសេស	១៧៦
២. ប្រព័ន្ធប្រហាក់ប្រហែលទៅនឹងការរំលាយកិច្ចសន្យា	១៧៧
២.១. ការរំលាយកិច្ចសន្យាដោយការព្រមព្រៀង	១៧៧
២.២. ការលុបចោលកិច្ចសន្យា	១៧៧
៣.លក្ខខណ្ឌនៃការរំលាយកិច្ចសន្យា	១៧៧
៣.១. ការរំលាយកិច្ចសន្យាដោយមូលហេតុការយឺតយ៉ាវក្នុងការអនុវត្តកាតព្វកិច្ច	១៧៨
៣.២. ការរំលាយកិច្ចសន្យា ដោយសារការយឺតយ៉ាវក្នុងការអនុវត្តកាតព្វកិច្ច ក្នុងករណីដែលពេលវេលា គឺជាចំណុចសំខាន់.....	១៨១
៣.៣. ការរំលាយកិច្ចសន្យាដោយមូលហេតុអលទ្ធភាពនៃការអនុវត្តកាតព្វកិច្ច.....	១៨១
៣.៤. ការរំលាយកិច្ចសន្យាដោយមូលហេតុបាត់បង់ជំនឿចិត្តរវាងគូភាគី	១៨២
៤. វិធីអនុវត្តសិទ្ធិរំលាយកិច្ចសន្យា.....	១៨៣

៥. អានុភាពនៃការវិនិយោគកិច្ចសន្យា.....	១៨៤
៥.១. ទ្រឹស្តីនៃអានុភាពនៃការវិនិយោគកិច្ចសន្យា.....	១៨៤
៥.២. ការលក់នូវទំនាក់ទំនងក្នុងកិច្ចសន្យា.....	១៨៦
៥.៣. កាតព្វកិច្ចក្នុងការធ្វើបដិទានទៅស្ថានភាពដើម.....	១៨៧
៥.៤. ករណីយកិច្ចសងការខូចខាត	១៨៩
៦. ការលក់នូវសិទ្ធិវិនិយោគកិច្ចសន្យា	១៩១
៦.១. នៅក្នុងករណីដែលការខូចខាត ជាអាទិ៍ នៃកម្មវត្ថុនៃកិច្ចសន្យា កើតឡើងដោយចេតនា.....	១៩១
៦.២. ការលក់ដោយសារអាជ្ញាយុកាល.....	១៩២
៦.៣. ការលក់ដោយសារការអនុវត្តកាតព្វកិច្ច ឬ ដោយសារសំណើរផ្តល់ការអនុវត្តកាតព្វកិច្ច.....	១៩២
៧. ការវិនិយោគកិច្ចសន្យា និង តតិយជន.....	១៩៣
៧.១. តាមគំនិត ក	១៩៤
៧.២. តាមគំនិត ខ	១៩៦
ផ្នែកទី ៦ អានុភាពនៃកិច្ចសន្យាទ្វេភាគី.....	១៩៨
១. លក្ខណៈទៅវិញទៅមកក្នុងការបង្កើតកិច្ចសន្យាទ្វេភាគី : អលទ្ធភាពតាំងពីដំបូង.....	១៩៨
២. លក្ខណៈ "ទៅវិញទៅមក" នៅក្នុងការអនុវត្តកិច្ចសន្យាទ្វេភាគី.....	១៩៩
២.១. ការតវ៉ាអោយអនុវត្តព្រមគ្នា.....	១៩៩
២.២. ការតវ៉ាដោយមានការបារម្ភ.....	២០២
៣. លក្ខណៈទៅវិញទៅមក នៅក្នុងអត្ថិភាពដែលត្រូវបានបន្ត.....	២០៥
៣.១. គោលគំនិតនៃការទទួលបន្ទុកហានិភ័យ.....	២០៥
*សេចក្តីពន្យល់ទី១ : វត្ថុដែលបានកំណត់ដាក់លាក់ និង វត្ថុដែលមិនបានកំណត់ដាក់លាក់	២០៧
៣.២. គោលការណ៍ទូទៅនៃការទទួលបន្ទុកហានិភ័យ	២១២
៣.៣. ករណីលើកលែង.....	២១៥
ផ្នែកទី ៧ អានុភាពនៃសិទ្ធិលើបំណុលចំពោះគតិយជន.....	២១៨
កថាភាគទី ១ សិទ្ធិលុបចោលនូវអំពើដែលនាំឱ្យខូចខាតផលប្រយោជន៍.....	២១៨
១. សេចក្តីផ្តើម.....	២១៨
២. មុខងារ និង និយមន័យ.....	២១៨
៣. លក្ខខណ្ឌ.....	២១៩
៣.១. អត្ថិភាពនៃសិទ្ធិដែលត្រូវបានរក្សាការពារ.....	២១៩
៣.២. អំពើដែលនាំឱ្យខូចខាតផលប្រយោជន៍ និង ការដឹងអំពីការខូចខាតផលប្រយោជន៍.....	២២១
៣.៣. ការដឹងរបស់អ្នកដែលបានទទួលផលប្រយោជន៍ពីអំពើរបស់កូនបំណុល ឬ ការដឹងរបស់អ្នក	

ដែលបានទទួលបន្តនូវវត្ថុពីអ្នកនោះ ឬ អំពើដែលនាំឱ្យខូចខាតផលប្រយោជន៍នោះ មិនត្រូវបានបង់ថ្លៃ... ២២២

៤. ការអនុវត្តសិទ្ធិលុបចោលនូវអំពើដែលនាំឱ្យខូចខាតផលប្រយោជន៍ ២២៤

 ៤.១. នីតិវិធីតុលាការដែលចាំបាច់..... ២២៤

 ៤.២. ការតម្កល់..... ២២៤

 ៤.៣. អានុភាពនៃសិទ្ធិលុបចោលនូវអំពើដែលនាំឱ្យខូចខាតផលប្រយោជន៍ ២២៦

 ៤.៤. អំឡុងពេលដែលអាចអនុវត្តសិទ្ធិលុបចោលនូវអំពើដែលនាំឱ្យខូចខាតផលប្រយោជន៍ ២២៦

កថាភាគទី ២ គម្រោងសកម្មភាពសេដ្ឋកិច្ចសិទ្ធិលើបំណុល ២២៧

១. សេចក្តីផ្តើម..... ២២៧

២. លក្ខខណ្ឌ ២២៧

 ២.១. ឧបទេសកម្មដោយផ្អែកតាមមាត្រា ៤២២ កថាខណ្ឌទី ១ ២២៨

 ២.២. ឧបទេសកម្មដោយផ្អែកតាមមាត្រា ៤២២ កថាខណ្ឌទី ២ ២៣១

៣. វិធីអនុវត្ត..... ២៣២

៤. អានុភាពនៃសិទ្ធិឧបទេសកម្មរបស់ម្ចាស់បំណុល..... ២៣២

 ៤.១. ការតតាំងរបស់កូនបំណុលទី ៣..... ២៣២

 ៤.២. ទំនាក់ទំនងរវាងម្ចាស់បំណុលដែលធ្វើឧបទេសកម្ម និង កូនបំណុល..... ២៣២

 ៤.៣. អានុភាពនៃឧបទេសកម្មចំពោះកូនបំណុល ២៣៣

 ៤.៤. ការទទួលការសង..... ២៣៤

ផ្នែកទី ៤ ការរំលត់កាតព្វកិច្ច..... ២៣៥

១. សេចក្តីផ្តើម ២៣៥

២. មូលហេតុនៃការរំលត់កាតព្វកិច្ច..... ២៣៥

៣. ការសង ២៣៥

 ៣.១. អ្នកសង..... ២៣៥

 ៣.២. អ្នកដែលត្រូវទទួលការសង ២៣៦

 ៣.៣. ពេលដែលការសងត្រូវបានធ្វើឡើង..... ២៣៧

 ៣.៤. ទីកន្លែងត្រូវសង..... ២៣៧

 ៣.៥. អ្វីដែលកូនបំណុលត្រូវធ្វើដែលជាការសង..... ២៣៧

 ៣.៦. សំណើផ្តល់ការសង និង ការយឺតយ៉ាវក្នុងការទទួល..... ២៣៨

 ៣.៧. ការយឺតយ៉ាវក្នុងការទទួល ២៤០

៤. ការទូទាត់..... ២៤០

 ៤.១. លក្ខខណ្ឌ..... ២៤០

៤.២. កិច្ចសន្យាទូទាត់.....	២៤៦
៤.៣. អានុភាព.....	២៤៦
៤.៤. កាតព្វកិច្ចតាមដីកាសំរេចបង្គាប់ឱ្យរឹបអូស.....	២៤៨
៥. ការលើកលែង និង ព្យាកុលភាព	២៤៩
៥.១. ការលើកលែង	២៤៩
៥.២. ព្យាកុលភាព	២៥០
ផ្នែកទី ៩ អាជ្ញាយុកាលនៃការរំលត់សិទ្ធិលើបំណុល	២៥១
១. សេចក្តីផ្តើម	២៥១
២. និយមន័យ.....	២៥១
៣. លក្ខខណ្ឌ.....	២៥១
៣.១. អំឡុងពេលអាជ្ញាយុកាល	២៥១
៣.២. ការលើកឡើងនូវអាជ្ញាយុកាលនៃការរំលត់សិទ្ធិលើបំណុល.....	២៥២
៤. អានុភាព.....	២៥៣
៥. ការតវ៉ា.....	២៥៤
៥.១. ការផ្អាកអាជ្ញាយុកាលនៃការរំលត់សិទ្ធិលើបំណុល	២៥៤
៥.២. ការបង្កង់អាជ្ញាយុកាលនៃការរំលត់សិទ្ធិលើបំណុល	២៥៦
៥.៣. ការបោះបង់អាជ្ញាយុកាលនៃការរំលត់សិទ្ធិលើបំណុល	២៥៨
៦. អំឡុងពេលនៃអាជ្ញាយុកាលនៃការរំលត់សិទ្ធិលើទ្រព្យសម្បត្តិក្រៅពីសិទ្ធិលើបំណុល ឬ កម្មសិទ្ធិ.....	២៥៨
ផ្នែកទី ១០ អនុប្បទានសិទ្ធិលើបំណុល	២៥៩
១. ភាពដែលអាចធ្វើអនុប្បទានសិទ្ធិលើបំណុល.....	២៥៩
១.១. បញ្ញត្តិទូទៅ.....	២៥៩
១.២. ការសន្យាពិសេសហាមមិនឱ្យធ្វើអនុប្បទាន.....	២៥៩
២ លក្ខខណ្ឌដើម្បីធ្វើអនុប្បទានសិទ្ធិលើបំណុល.....	២៥៩
៣. លក្ខខណ្ឌតាំង.....	២៥៩
៣.១. លក្ខខណ្ឌតាំងចំពោះកូនបំណុល.....	២៦០
៣.២. លក្ខខណ្ឌតាំងចំពោះអនុប្បទានិកដទៃទៀត.....	២៦០
៤. អានុភាពនៃការជូនដំណឹង និង ការយល់ព្រម.....	២៦១

គបសម្ព័ន្ធ

ជំពូកទី ១

បទប្បញ្ញត្តិទូទៅនៃក្រមរដ្ឋប្បវេណី

ផ្នែកទី ១

សេចក្តីផ្តើម

១. អ្វីទៅជាក្រមរដ្ឋប្បវេណី?

ក្រមរដ្ឋប្បវេណី គឺគ្របដណ្តប់ទៅដល់ជីវភាព និង ជីវិតបុគ្គលឯកជន ។



ដូច្នេះ ក្រមរដ្ឋប្បវេណី គឺស្ថិតនៅក្នុងនីតិឯកជន ។

- ក្រៅពីនីតិឯកជន គឺនីតិសាធារណៈ
- ក្រៅពីបទប្បញ្ញត្តិទូទៅ គឺជាបទប្បញ្ញត្តិពិសេស ឬ ច្បាប់ពិសេស

នីតិឯកជន : គ្រប់គ្រងទំនាក់ទំនងរវាងស្ថាប័នឯកជន និង ឯកជន (ដូចជា កិច្ចសន្យា)

នីតិសាធារណៈ : គ្រប់គ្រងទំនាក់ទំនងរវាងស្ថាប័នរដ្ឋ និង បុគ្គលឯកជន (ដូចជាក្រមព្រហ្មទណ្ឌ)

នីតិឯកជន ជូនកាលមានច្បាប់ពិសេស ។ **ឧទាហរណ៍ :** ក្រមពាណិជ្ជកម្មជាដើម ។

➢ កាលណាបទប្បញ្ញត្តិនៃក្រមរដ្ឋប្បវេណីមានចែងអំពីកម្មវត្ថុដូចគ្នានឹងច្បាប់ពិសេស គឺច្បាប់ពិសេសគ្រប់គ្រងទៅលើកម្មវត្ថុនោះ តែបើច្បាប់ពិសេសមិនមានបញ្ញត្តិទេ គឺត្រូវអនុវត្ត និង បកស្រាយតាមបញ្ញត្តិក្រមរដ្ឋប្បវេណី ។

២. ការបង្កើតក្រមរដ្ឋប្បវេណី

នៅក្នុងក្រមរដ្ឋប្បវេណីមានបញ្ញត្តិពីរផ្នែក គឺនីតិទ្រព្យសម្បត្តិ និង នីតិគ្រួសារ ។

នីតិទ្រព្យសម្បត្តិមាន : នីតិកាតព្វកិច្ច និង នីតិសិទ្ធិប្រព្យក្ស ។

សិទ្ធិប្រព្យក្សមាន : សិទ្ធិដែលនាំឱ្យមានមូលហេតុគតិយុត្ត និង សិទ្ធិកាន់កាប់ ។

ក្រមរដ្ឋប្បវេណីបង្កើតតាមរយៈប្រព័ន្ធ Pandekten System ដែលនៅក្នុងនោះ គោលការណ៍រួមត្រូវបានដកចេញ និង ដាក់នៅមុខ ហើយបញ្ញត្តិពិសេសត្រូវដាក់នៅក្រោយ ។

ឧទាហរណ៍ : ដោយសារថាការរំលាយកិច្ចសន្យា គឺជាបញ្ញត្តិមូលដ្ឋាន និង ជាបញ្ញត្តិរួមចំពោះកិច្ចសន្យានានា ដូច្នេះបញ្ញត្តិទាំងឡាយពាក់ព័ន្ធនឹងការរំលាយកិច្ចសន្យា ត្រូវបានដាក់នៅពីមុខនៃបញ្ញត្តិពិសេស ដូចជា បញ្ញត្តិស្តីពីការខ្ចីបរិភោគ ។

ក្នុងការប្រើប្រាស់សិទ្ធិ : កាលណាមានការប្រើប្រាស់សិទ្ធិដោយបំពាន គឺក្រុមរដ្ឋប្បវេណីមិនទទួលស្គាល់ទេ (មាត្រា ៤) ដែលមាត្រានេះស្ថិតក្នុងបទប្បញ្ញត្តិទូទៅ ដូច្នេះការប្រើប្រាស់សិទ្ធិដោយបំពាននេះ អាចយកមកអនុវត្តបានចំពោះការអនុវត្តកាតព្វកិច្ច សិទ្ធិប្រត្យក្ស នីតិគ្រួសារ កិច្ចសន្យា សេចក្តីចម្រើនឥតហេតុ ឬ អំពើអនីត្យានុកូល -ល- ។

២.១. នីតិទ្រព្យសម្បត្តិ និង គ្រួសារ

- គន្ថិទី ១ → ២ បទប្បញ្ញត្តិទូទៅ
- ៣ → ៦ ទ្រព្យសម្បត្តិ
- ៧ → ៨ គ្រួសារ

២.២. នីតិកាតព្វកិច្ច និង សិទ្ធិប្រត្យក្ស

ទាំងសិទ្ធិលើបំណុល (កាតព្វកិច្ច) និង សិទ្ធិប្រត្យក្ស មិនបានរារាំងគ្នាទៅវិញទៅមកឡើយ ហេតុដូច្នេះ ជួនកាលទាំងសិទ្ធិលើបំណុល និង សិទ្ធិប្រត្យក្ស អាចជាមូលហេតុសម្រាប់ការទាមទារមួយចំនួន នៅពេលជាមួយគ្នានោះ ។

ឧទាហរណ៍ : ក បានលក់រថយន្តទៅឱ្យ ខ តែ ខ បានបង់ប្រាក់ឱ្យ ក រួចហើយ រីឯ ក វិញមិនទាន់ប្រគល់រថយន្តមកឱ្យ ខ ទេ ។

សួរថា : តើ ខ អាចប្តឹងទាមទារយករថយន្តពី ក ដោយផ្អែកលើកម្មសិទ្ធិ ឬ ដោយផ្អែកលើសិទ្ធិលើបំណុល?

➢ ករណីនេះ ខ អាចមានសិទ្ធិប្តឹងទាមទាររថយន្តពី ក ដោយផ្អែកលើ :

- ①. កម្មសិទ្ធិ (មាត្រា ១៣៣) យោងតាមការព្រមព្រៀងដែលបានធ្វើឡើង ខ ក្លាយជាម្ចាស់កម្មសិទ្ធិ ។
- ②. សិទ្ធិលើបំណុល (មាត្រា ៥១៥ កិច្ចសន្យាលក់ទិញ)

៣. បុគ្គលរស់ក្រុមរដ្ឋប្បវេណី

មានពីរ គឺ :

①. បទដ្ឋានសម្រាប់ធ្វើការសម្រេចសេចក្តី (បទដ្ឋានសម្រាប់ចេញសាលក្រម) គឺ មានន័យថាសម្រេចតាមបញ្ញត្តិដែលក្រុមរដ្ឋប្បវេណីបានចែង ។

➢ ការសម្រេចសេចក្តីណាមួយដែលសម្រេចដោយតុលាការ ជានិច្ចកាលត្រូវមានមូលហេតុដោយផ្អែកតាម ក្រមរដ្ឋប្បវេណី ។ ទោះបីជាតុលាការមិនអាចទាញចេញនូវសេចក្តីសន្និដ្ឋានពីពាក្យពេចន៍ដែលមានចែងនៅក្នុងក្រម ក៏ដោយ ចៅក្រមត្រូវធ្វើការបកស្រាយដើម្បីសម្រេចសេចក្តីដោយផ្អែកតាមក្រម ។

②. បទដ្ឋានសម្រាប់ធ្វើសកម្មភាព ។

ឧទាហរណ៍ : សិទ្ធិទាមទារពេលមានវិវាទ ។ ក្នុងករណីដែលភាគីអាចនឹងដឹងថា សេចក្តីសម្រេចនោះត្រូវបានធ្វើឡើងដោយផ្អែកទៅតាមក្រមរដ្ឋប្បវេណី ដើម្បីឱ្យតុលាការចេញសាលក្រម ដូច្នេះ ភាគីអាចអនុវត្តតាមបញ្ញត្តិនៃក្រមរដ្ឋប្បវេណី ព្រោះថាភាគីធ្វើសកម្មភាពស្របតាមក្រមកាន់តែច្រើន ភាគីនោះនឹងទំនងជាទទួលបានផលប្រយោជន៍កាន់តែច្រើនពីក្រមនោះ ។ ដូច្នេះ ក្រុមរដ្ឋប្បវេណីផ្តល់ឱ្យភាគីនូវបទដ្ឋានមួយសម្រាប់ធ្វើសកម្មភាព ។ ម្យ៉ាងទៀត **ឧទាហរណ៍ :**

បុគ្គលម្នាក់ដឹងថាគាត់ត្រូវសងសំណងការខូចខាត បើគាត់ប្រព្រឹត្តអំពើអនីត្យានុកូលទៅលើអ្នកដទៃ នោះគាត់ពុំហ៊ានប្រព្រឹត្ត អំពើនេះទៅទៀតទេ ។ ឬ អាចនិយាយបានថា ក្រមរដ្ឋប្បវេណី គឺជាបទដ្ឋានមួយសម្រាប់ធ្វើសកម្មភាពសម្រាប់ភាគី ។

៤. ទំនាក់ទំនងរវាងក្រមរដ្ឋប្បវេណី និង ក្រមនីតិវិធីរដ្ឋប្បវេណី

ក្រមរដ្ឋប្បវេណីអាចហៅបានថា **ច្បាប់សារធាតុ** ចំណែកឯក្រមនីតិវិធីរដ្ឋប្បវេណី ហៅថា **ច្បាប់នីតិវិធី** ។

ច្បាប់សារធាតុ : គ្រប់គ្រងទំនាក់ទំនងជាលក្ខណៈសារធាតុ ឯក្រមនីតិវិធី គឺចែងអំពីវិធានដែលត្រូវធ្វើសកម្មភាព បណ្តឹង ។ បើមានតែច្បាប់សារធាតុតែមួយ គឺស្ទើរតែគ្មានសារប្រយោជន៍នោះទេ លើកលែងតែមាននីតិវិធីដើម្បីទទួលស្គាល់ ច្បាប់សារធាតុនោះ ។

ច្បាប់ទាំងពីរនេះមានទំនាក់ទំនងគ្នាទៅវិញទៅមក ដើម្បីធានាឱ្យការដោះស្រាយរឿងក្តីមួយទទួលបានលទ្ធផល ជាវិជ្ជមានចំពោះភាគីនៃបណ្តឹង និង ការចូលរួមអនុវត្តឱ្យអស់លទ្ធភាពពីសំណាក់អ្នកអនុវត្តច្បាប់ផងដែរ (ចៅក្រមជាដើម) ។

ផ្នែកទី ២

គោលការណ៍ថាមូលប្បូន

១. គោលការណ៍គ្រឹះនៃក្រុមរដ្ឋប្បវេណី

១.១. មើមកំណើតនៃក្រុមរដ្ឋប្បវេណី

ក្នុងរបបសក្តិភូមិនៅទ្វីបអឺរ៉ុប ក្នុងមជ្ឈិមសម័យ មានតែវណ្ណៈដែលមានបុព្វសិទ្ធិ ដូចជា ស្តេច និង អភិជនតែប៉ុណ្ណោះ ដែលមានកម្មសិទ្ធិលើដី រីឯកសិករ ឬ ទាសករ មានសិទ្ធិត្រឹមតែធ្វើកសិកម្មតែប៉ុណ្ណោះ ។ ពួកគេបិតនៅក្រោមការគ្រប់គ្រងរបស់ម្ចាស់ និង មិនអាចផ្លាស់ប្តូរមុខរបរទេ ហើយពួកគេត្រូវបានលក់ដូរដោយមិនមានការទទួលស្គាល់បុគ្គលភាព ។

ពាក់កណ្តាលសតវត្សទី ១៧ មានបដិវត្តប្រជាជនដែលនាំឱ្យមានការលុបបំបាត់គោលរបបសក្តិភូមិ ហើយប្រកាស :

- សមភាពបុគ្គល
- សេរីភាពនៃកម្មសិទ្ធិ
- សេរីភាពបុគ្គល

ចាប់ពីពេលនោះមកអំណាចរបស់រដ្ឋត្រូវបានប្រើ ដើម្បីរក្សានូវវិស្វនភាពនៃជីវិតឯកជនឱ្យមានភាពល្អ ។ នៅក្នុងន័យនៃវិស្វនភាពនេះ គោលការណ៍គ្រឹះនៃច្បាប់រដ្ឋប្បវេណីសម័យទំនើប ត្រូវបានបង្កើតឡើងដូចខាងក្រោមនេះ :

- សមភាពនៃសមត្ថភាពទទួលសិទ្ធិ
- គោលការណ៍ដែលមិនអាចរំលោភបំពានបានដាច់ខាតលើកម្មសិទ្ធិ
- គោលការណ៍ស្វ័យភាពនៃបុគ្គលឯកជន

គោលការណ៍ទាំងនេះ ត្រូវបានបញ្ចូលនៅក្នុងរដ្ឋធម្មនុញ្ញនៃព្រះរាជាណាចក្រកម្ពុជា និង ក្រមរដ្ឋប្បវេណី ។

១.២. គោលការណ៍សមភាពនៃសមត្ថភាពទទួលសិទ្ធិ

រូបវន្តបុគ្គលគ្រប់រូប មានលក្ខណៈសម្បត្តិអាចក្លាយជាប្រធាននៃសិទ្ធិ និង កាតព្វកិច្ច ហើយនីតិបុគ្គលក៏មានសិទ្ធិនេះដែរ (មាត្រា ៦) ។

លក្ខណៈសម្បត្តិក្លាយជាប្រធាននៃសិទ្ធិ និង កាតព្វកិច្ចនេះ ត្រូវបានឱ្យឈ្មោះថា "សមត្ថភាពទទួលសិទ្ធិ" ។

កម្មវត្ថុនៃសមត្ថភាពទទួលសិទ្ធិ ក្រៅពីរូបវន្តបុគ្គល គឺជានីតិបុគ្គល (មាត្រា ៤៦) ។

១.៣. គោលការណ៍មែលមិនអាចរំលោភបំពានបានដាច់ខាតលើកម្មសិទ្ធិ

កម្មសិទ្ធិ គឺជាអំណាចដែលបុគ្គលមានលើដីដែលជាគោលការណ៍ គឺមិនអាចរំលោភបំពានបានទេ ។ គោលគំនិតមួយចំនួនពាក់ព័ន្ធនឹងសិទ្ធិប្រព្យក្ស មានមូលដ្ឋានផ្អែកលើគោលការណ៍នេះ ។

មាត្រា ៤៤ កថាខណ្ឌទី ១ នៃរដ្ឋធម្មនុញ្ញនៃព្រះរាជាណាចក្រកម្ពុជាបានចែងថា *ជនណាក៏ដោយ ទោះជាបុគ្គលក្តី ឬ សមូហភាពក្តី មានសិទ្ធិជាម្ចាស់កម្មសិទ្ធិ*។ ទន្ទឹមនឹងនេះ ក្រមរដ្ឋប្បវេណីក៏បានចែងផងដែរថា កម្មសិទ្ធិគឺជា "សិទ្ធិដែលកម្មសិទ្ធិករនោះអាចប្រើប្រាស់ អាស្រ័យផល និង ចាត់ចែងវត្ថុដែលជាកម្មសិទ្ធិរបស់ខ្លួនដោយសេរីបាន" (មាត្រា ១៣៨) ។

គំនិតនៃកម្មសិទ្ធិនៅក្នុងនីតិវដ្តប្តូរវេលាសម័យទំនើប មានន័យថាជាអំណាចដាច់ខាត និង មិនអាចរំលោភបំពាន បាននៅលើដី ចំពោះមូលហេតុជាប្រវត្តិសាស្ត្រ ។

ក៏ប៉ុន្តែ នៅសម័យបច្ចុប្បន្ន កម្មសិទ្ធិមិនត្រូវបានចាត់ទុកថាមិនអាចរំលោភបំពានបានដាច់ខាតនោះទេ ។

ឧទាហរណ៍ : មាត្រា ៤៤ កថាខណ្ឌទី ៣ នៃរដ្ឋធម្មនុញ្ញបានបញ្ជាក់ថា *ដែលនឹងដកហូតកម្មសិទ្ធិអំពីជនណាមួយបាន នោះ លុះណាដើម្បីផលប្រយោជន៍សាធារណៈ ដូចដែលមានបញ្ញត្តិនៅក្នុងច្បាប់ និង ទទួលបានសំណងដោយសមរម្យជាមុន។*

ទន្ទឹមនឹងនេះ មាត្រា ១៣៨ នៃក្រមរដ្ឋប្តូរវេលាបានចែងថា កម្មសិទ្ធិអាចត្រូវបានអនុវត្ត "នៅក្នុងទំហំដែល ច្បាប់បានកំណត់" ។

គោលការណ៍ចំនួន ២ ខាងក្រោមនេះ គឺត្រូវបានទាញចេញពី "គោលការណ៍ដែលមិនអាចរំលោភបំពានបានជា ដាច់ខាតនៃកម្មសិទ្ធិ" ។

- គោលការណ៍សេរីភាពក្នុងការអនុវត្តសិទ្ធិ
- គោលការណ៍កំណត់សិទ្ធិប្រព្រឹត្តដោយច្បាប់ (មាត្រា ១៣១) ។

១.៤. គោលការណ៍ស្វ័យភាពបុគ្គលឯកជន

មាត្រា ៣ បានចែងថា *ក្រុមនេះគោរពសេរីភាពនៃឆន្ទៈរបស់បុគ្គល និង បញ្ញត្តិអំពីទំនាក់ទំនងគតិយុត្តប្រកប ដោយសមភាពរវាងបុគ្គលឯកជន។*

ជាគោលការណ៍ រដ្ឋតាមដែលអាចធ្វើបានមិនត្រូវជ្រៀតជ្រែកចូល ក្នុងទំនាក់ទំនងគតិយុត្តរបស់បុគ្គល ឯកជន នោះទេ ។ នៅក្នុងគោលការណ៍នេះ បុគ្គលម្នាក់ៗមានសិទ្ធិសេរីភាពក្នុងការបង្កើតទំនាក់ទំនងគតិយុត្តតាមឆន្ទៈរបស់ខ្លួន ។

ក្នុងសង្គមជាមួយសេដ្ឋកិច្ចទីផ្សារសេរី បុគ្គលម្នាក់ៗជាផ្នែកនៃសង្គម ចូលរួមក្នុងសកម្មភាពដោះដូរទំនិញ សេវា រវាងបុគ្គលម្នាក់ និង បុគ្គលផ្សេងទៀតតាមរយៈកិច្ចសន្យា ។ បុគ្គលទាំងនោះចង់ដោយកិច្ចសន្យា គោរពកិច្ចសន្យា អនុវត្ត កាតព្វកិច្ចដោយសុចរិត ។ វាគឺជាលក្ខណៈធម្មតាសម្រាប់មនុស្សរស់នៅប្រទេស ដែលបិតក្រោមការគ្រប់គ្រងដោយច្បាប់ ត្រូវគោរពច្បាប់ ។

ក្នុងសេដ្ឋកិច្ចទីផ្សារសេរី រួមទាំងការដោះដូរ និង ការផ្តល់សេវា ជាគោលការណ៍ច្បាប់ គោរពឆន្ទៈរបស់ប្រជាជន ហើយអនុញ្ញាតឱ្យពួកគាត់បង្កើតវិធានផ្ទាល់ខ្លួន ដោយផ្អែកទៅលើឆន្ទៈសេរីរបស់ខ្លួន ។ បុគ្គលឯកជនអាចធ្វើការសម្រេច ចិត្តទាក់ទងនឹងសកម្មភាពសេដ្ឋកិច្ចដោយផ្អែកលើឆន្ទៈរបស់ខ្លួន ដូចជា ផលិតអ្វី ឬ លក់អ្វី ។ នៅក្នុងន័យនេះ បុគ្គលម្នាក់ៗ ត្រូវបានចងដោយឆន្ទៈរបស់ខ្លួនតែប៉ុណ្ណោះ ។ នេះគឺមានន័យថា សង្គមមានលក្ខណៈទីផ្សារសេរី ត្រូវបានគ្រប់គ្រងដោយ គោលការណ៍ស្វ័យភាពបុគ្គលឯកជន ។

ឧទាហរណ៍ : បុគ្គលឯកជន និង បុគ្គលឯកជន អាចបង្កើតកិច្ចសន្យាដោយគ្មានការជ្រៀតជ្រែកពីរដ្ឋ តុលាការ ឬ រដ្ឋាភិបាលនោះទេ ។ នេះជាស្វ័យភាពនៃបុគ្គលឯកជន ។

គោលការណ៍នេះ គឺមានទិដ្ឋភាពចំនួន ២ :

- គ្រប់រូបវ័ន្តបុគ្គល មានសិទ្ធិទទួលបាននូវសិទ្ធិ និង កាតព្វកិច្ចដោយឆន្ទៈសេរីរបស់ខ្លួន

- គ្មានបុគ្គលណាម្នាក់ត្រូវបង្ខំឱ្យទទួលសិទ្ធិ និង កាតព្វកិច្ចដោយមិនបានបំពេញឆន្ទៈដោយសេរីរបស់ខ្លួនឡើយ ជាងនេះទៅទៀត គោលការណ៍នេះត្រូវបានយកមកអនុវត្តមិនត្រឹមតែក្នុងក្រមរដ្ឋប្បវេណីនោះទេ គឺថែមទាំងច្បាប់ ដែលជាប់ទាក់ទងនឹងច្បាប់ឯកជន ។ **ឧទាហរណ៍ :** ក្រមនីតិវិធីរដ្ឋប្បវេណីបានជ្រើសយក "សិទ្ធិរបស់ភាគីក្នុងការចាត់ចែង" (មាត្រា ១៨២ កថាខណ្ឌទី ២ នៃក្រមនីតិវិធីរដ្ឋប្បវេណី) ។ ពោលគឺសិទ្ធិ និង ទំនាក់ទំនងគតិយុត្តដែលជាកម្មវត្ថុនៅក្នុង បណ្តឹងរដ្ឋប្បវេណី អាចត្រូវបានចាត់ចែងដោយសេរីតាមឆន្ទៈរបស់ភាគី ដោយផ្អែកលើលក្ខណៈរបស់វា ។ ដូច្នេះ ការជួយ សង្គ្រោះតាមរយៈនីតិវិធីបណ្តឹង គឺមានលក្ខណៈគ្រប់គ្រាន់នៅក្នុងទំហំ និង ពេលវេលា ដែលត្រូវបានទាមទារដោយភាគី ។

តាមរយៈគោលការណ៍នេះ គោលការណ៍ដទៃផ្សេងទៀតអាចត្រូវបានទាញចេញ ដូចជា :

- សេរីភាពក្នុងការធ្វើកិច្ចសន្យា

ឧទាហរណ៍ : បុគ្គលឯកជន អាចបង្កើតកិច្ចសន្យាដែលមិនមានចែងនៅក្នុងច្បាប់ ។

- គោលការណ៍ទទួលខុសត្រូវដែលកើតឡើងមកពីកំហុសរបស់ខ្លួន

វាមានន័យថា ប្រសិនបើបុគ្គលណាម្នាក់បង្កការខូចខាត ដោយមិនមានកំហុស (ឬ ចេតនា) វាមិនមានភាពចាំបាច់ ក្នុងការសងសំណងនៃការខូចខាតទេ ។

២. បញ្ញត្តិដែលអនុវត្តដោយបង្ខំ និង បញ្ញត្តិចាចការស្ម័គ្រចិត្ត

២.១. បញ្ញត្តិដែលអនុវត្តដោយបង្ខំ

បញ្ញត្តិអនុវត្តដោយបង្ខំមានន័យថា ជាបទប្បញ្ញត្តិដែលបដិសេធនូវអានុភាពនៃសកម្មភាពគតិយុត្ត ដែលផ្ទុយនឹង បញ្ញត្តិនេះផ្ទាល់តែម្តង ។ បញ្ញត្តិអនុវត្តដោយបង្ខំ បានកែប្រែគោលការណ៍ស្វ័យភាពនៃបុគ្គលឯកជន ព្រោះទោះបីជា ភាគីបានព្រមព្រៀងគ្នាដោយផ្អែកលើឆន្ទៈរបស់ពួកគេក៏ដោយ ក៏ក្រមរដ្ឋប្បវេណីបដិសេធនូវអានុភាពនៃកិច្ចព្រមព្រៀង នេះដែរ ។

នៅក្នុងករណីដែលមាត្រា ៣៥៤ កថាខណ្ឌទី ១ បានបញ្ញត្តិថា *ទោះបីជាភាគីបង្ហាញឆន្ទៈមិនមានវិការក៏ដោយ ក៏កិច្ចសន្យាត្រូវបានចាត់ទុកជាមោឃៈដែរ បើអត្ថន័យនៃកិច្ចសន្យាផ្ទុយនឹងបញ្ញត្តិអនុវត្តដោយបង្ខំណាមួយ ។*

២.២. បញ្ញត្តិចាចការស្ម័គ្រចិត្ត

ផ្ទុយមកវិញ បញ្ញត្តិទាំងឡាយណាដែលក្រៅពីបញ្ញត្តិដែលអនុវត្តដោយបង្ខំ គឺជាបញ្ញត្តិតាមការស្ម័គ្រចិត្ត ។ ភាគី អាចចែងនូវខ្លឹមសារនៃកិច្ចសន្យា ដែលផ្ទុយនឹងបញ្ញត្តិតាមការស្ម័គ្រចិត្តនេះបាន ។

ឧទាហរណ៍ : **ក** និង **ខ** បានបង្កើតកិច្ចសន្យាលក់ទិញរថយន្ត ។ នៅពេលដែល **ខ** មិនទាន់ប្រគល់ប្រាក់ ហេតុនេះ **ក** អាចបដិសេធមិនប្រគល់រថយន្តដែរ ។ វាគឺជាការតវ៉ាឱ្យអនុវត្តព្រមគ្នា (មាត្រា ៣៨៦) ហើយនេះ គឺជាបញ្ញត្តិទូទៅនៃ កិច្ចសន្យា ។ ផ្ទុយមកវិញ កិច្ចសន្យាដែលចែងថា **ក** ត្រូវបង់ប្រាក់ថ្លៃទិញមុន ហើយ **ខ** ត្រូវផ្ទេរកម្មសិទ្ធិនៅក្រោយការ បង់ប្រាក់ គឺមានសុពលភាព ។ នៅក្នុងករណីនេះ **ក** ដែលតម្រូវឱ្យអនុវត្តកាតព្វកិច្ចមុន **ខ** មិនអាចលើកឡើងពីការតវ៉ា ឱ្យអនុវត្តព្រមគ្នាទេ ។

២.៣. ភាពខុសគ្នារវាងបញ្ញត្តិដែលអនុវត្តដោយបង្ខំ និង បញ្ញត្តិតាមការស្ម័គ្រចិត្ត

ថាតើបញ្ញត្តិដែលបានចែងណាមួយ គឺជាបញ្ញត្តិដែលអនុវត្តដោយបង្ខំ ឬ បញ្ញត្តិតាមការស្ម័គ្រចិត្ត គឺមិនត្រូវបាន បង្ហាញច្បាស់លាស់នៅក្នុងក្រមទេ ។ គេចាត់ទុកថាបញ្ញត្តិទាំងបីខាងក្រោមនេះភាគច្រើន គឺជាបញ្ញត្តិដែលអនុវត្តដោយបង្ខំ ។

១. បញ្ញត្តិពាក់ព័ន្ធនឹងសណ្តាប់ធ្នាប់ជាមូលដ្ឋាននៅក្នុងសង្គម

ឧទាហរណ៍ : ច្បាប់គ្រួសារ ច្បាប់ស្តីពីសិទ្ធិប្រព្យក្ស ដែលបញ្ញត្តិភាគច្រើន គឺជាបញ្ញត្តិដែលអនុវត្តដោយបង្ខំ ។

២. លក្ខខណ្ឌនៃស្វ័យភាពនៃបុគ្គលឯកជន

ឧទាហរណ៍ : បញ្ញត្តិពាក់ព័ន្ធនឹងសុពលភាពនៃការបង្ហាញឆន្ទៈ សមត្ថភាពទទួលសិទ្ធិ ។

៣. ការការពារចំពោះអ្នកមានសេដ្ឋកិច្ចទន់ខ្សោយ

ឧទាហរណ៍ : ការហាមកិច្ចសន្យាបញ្ចាំផ្តាច់ (មាត្រា ៨២៧)^១ ការកម្រិតការប្រាក់ (មាត្រា ៥៨៥)

រីឯបញ្ញត្តិពាក់ព័ន្ធនឹងកាតព្វកិច្ច ត្រូវបានចាត់ទុកថា ជាបញ្ញត្តិតាមការស្ម័គ្រចិត្ត ដោយសារគោលការណ៍អនុវត្ត ដោយសេរីនៃកិច្ចសន្យា ។

បញ្ញត្តិដែលអនុវត្តដោយបង្ខំ មានចែងនៅក្នុងច្បាប់ ។ រីឯបញ្ញត្តិតាមការស្ម័គ្រចិត្ត ភាគីអាចធ្វើការព្រមព្រៀង បង្កើតកិច្ចសន្យា ហើយការព្រមព្រៀងអាចធ្វើផ្ទុយពីបញ្ញត្តិតាមការស្ម័គ្រចិត្តនេះ ។

អាស្រ័យទៅតាមការបកស្រាយខាងលើ គេអាចកត់សម្គាល់ឃើញថា បើបញ្ញត្តិចែងថា "អាច" គឺជាបញ្ញត្តិតាម ការស្ម័គ្រចិត្ត ។ តែបើក្នុងបញ្ញត្តិមួយចំនួនដែលមានប្រើពាក្យថា "ត្រូវតែ" គឺជាបញ្ញត្តិអនុវត្តដោយបង្ខំ ។

៣. ការកម្រិតក្នុងការអនុវត្តសិទ្ធិ

៣.១. ការហាមមិនឱ្យប្រើប្រាស់សិទ្ធិដោយបំពាន

៣.១.១. គោលបំណង

ដូចដែលមានលើកឡើង គោលការណ៍សេរីភាពនៃការអនុវត្តសិទ្ធិ ត្រូវបានទាញចេញពីគោលការណ៍ដែលមិនអាច រំលោភបំពានបានជាដាច់ខាតនៃកម្មសិទ្ធិ ។ ក៏ប៉ុន្តែពាក្យថា "សិទ្ធិ" នៅក្នុងមាត្រា ៤ មានន័យថាមិនត្រឹមតែជាកម្មសិទ្ធិប៉ុណ្ណោះ ទេ គឺថែមទាំងសិទ្ធិដទៃទៀតផងដែរ ។

ការអនុវត្តសិទ្ធិប៉ះពាល់ដល់ផលប្រយោជន៍របស់បុគ្គលផ្សេងដោយមិនសមហេតុផល អាចត្រូវបានចាត់ទុកថាជាការ បំពាន ។ ដូច្នេះក្រុមរដ្ឋប្បវេណីបានចែងថា ការប្រើសិទ្ធិដោយបំពានមិនត្រូវបានអនុញ្ញាតទេ ហើយប្រសិនបើសិទ្ធិត្រូវបាន ប្រើប្រាស់ដោយបំពានហួសពីទំហំនៃការការពារដែលត្រូវបានបញ្ជាក់ទុកនោះ ការអនុវត្តសិទ្ធិមិនត្រូវបានគេទទួលស្គាល់ អានុភាពឡើយ ។

១. មាត្រា ៨២៧ ការហាមកិច្ចសន្យាបញ្ចាំផ្តាច់បានចែងថា ម្ចាស់សិទ្ធិលើការបញ្ចាំមិនអាចទទួលបានកម្មសិទ្ធិលើវត្ថុបញ្ចាំ ឬ ចាត់ចែងវត្ថុបញ្ចាំ តាមវិធីផ្សេង ពីវិធីដែលច្បាប់បានកំណត់ នៅមុនពេលកំណត់ត្រូវសងឡើយ ។ **ឧទាហរណ៍:** គ ប្រគល់ទ្រព្យសម្បត្តិរបស់ខ្លួនជាប្រតិភោគ ហើយ ខ បានឱ្យប្រាក់ ។ ពួកគេ មិនអាចព្រមព្រៀងគ្នាថា ខ ត្រូវទទួលបានកម្មសិទ្ធិនៃវត្ថុបញ្ចាំ ឬ ចាត់ចែងវត្ថុបញ្ចាំ តាមវិធីផ្សេងពីវិធីដែលច្បាប់បានកំណត់ នៅមុនពេលកំណត់សង ។ នេះ គឺជាការការពារ គ ដែលជាអ្នកមានសេដ្ឋកិច្ចខ្សោយ ។

ករណីសិក្សា

ខ ដែលរស់នៅដីក្រោម បានសាងសង់បំពង់បង្ហូរទឹក ដោយចេញសោហ៊ុយផ្ទាល់ខ្លួនដើម្បីបង្ហូរទឹកក្តៅដែលផុសចេញពីដឹមកកាន់ដីរបស់ខ្លួនពីកន្លែងទឹកផុសចេញពីដីនៅផ្នែកលើ ដោយមានការយល់ព្រមពីម្ចាស់ដីនោះ ។ គាត់សាងសង់កន្លែងដូតទឹក ដើម្បីបានចែករំលែកទឹកក្តៅនោះជាមួយអ្នកជិតខាងរបស់គាត់។ បំពង់បង្ហូរទឹកនោះមានប្រវែងប្រហែលជា ៨០០ ម៉ែត្រ និង ១១ ម៉ែត្រ ហើយដែលហូរកាត់ដីមួយផ្នែករបស់ គ ។ ស្ទើរតែទាំងអស់នៃដីរបស់ គ គឺសុទ្ធតែជាដីដែលប្រើប្រាស់មិនកើត ។

ក បានដឹងអំពីបំពង់បង្ហូរទឹកនេះ ហើយក៏បានទិញដីពី គ ។ ហើយបន្ទាប់មក ក បានតម្រូវឱ្យ ខ ទិញដីនោះក្នុងតម្លៃ ១០ ដង ថ្លៃជាងតម្លៃទីផ្សារ ។ នៅពេលដែលសំណើរបស់ ក ត្រូវបានគេច្រានចោលនោះ ក បានដាក់ពាក្យបណ្តឹងដោយទាមទារឱ្យ ខ ដកបំពង់បង្ហូរទឹកនោះចេញ ដោយផ្អែកលើសិទ្ធិទាមទារឱ្យបញ្ឈប់នូវការរារាំងដោយផ្អែកលើកម្មសិទ្ធិ ។

ដោយយោងលើមាត្រា ១៥៩ ការទាមទាររបស់ ក គឺស្របច្បាប់ ដោយផ្អែកលើកម្មសិទ្ធិ ។ ក៏ប៉ុន្តែ នៅក្នុងករណីស្រដៀងគ្នានេះ តុលាការកំពូលនៅប្រទេសជប៉ុនបានច្រានចោលនូវការទាមទាររបស់ ក ដោយសារតែការប្រើប្រាស់សិទ្ធិដោយបំពាន ។ ដោយសារតែ ក មានឆន្ទៈលក់ដីនោះ នៅក្នុងតម្លៃដែលខ្ពស់ជាងទីផ្សារ ទោះជាតាមពិតទៅមានតែប្រវែង ២ ម៉ែត្រនៃបំពង់បង្ហូរនោះ ហូរកាត់ដីរបស់ ក ហើយស្ទើរតែទាំងអស់នៃដីរបស់ ក គឺជាដីដែលប្រើប្រាស់មិនកើត ។ ទន្ទឹមនឹងនេះ បំពង់បង្ហូរទឹកនោះមានសារៈសំខាន់ណាស់ មិនត្រឹមតែចំពោះ ខ ប៉ុណ្ណោះទេ គឺថែមទាំងអ្នកជិតខាងរបស់គាត់ផងដែរ ។

៣.១.២. អានុភាពនៃការប្រើប្រាស់សិទ្ធិដោយបំពាន

(ក) ការអនុវត្តសិទ្ធិចាត់ទុកថាគ្មានអានុភាព (មាត្រា ៤ វាក្យខណ្ឌទី ២)

ឧទាហរណ៍ : ការបដិសេធក្នុងការអនុវត្តសិទ្ធិទាមទារឱ្យបញ្ឈប់ការរារាំងដោយផ្អែកលើកម្មសិទ្ធិ នៅក្នុងករណីទឹកក្តៅផុសចេញពីដីខាងលើ ជាដើម ។

(ខ) នៅក្នុងករណីខ្លះ មានការទទួលខុសត្រូវចំពោះអំពើអនីត្យានុកូលកើតមានឡើង

ឧទាហរណ៍ : ជនម្នាក់បានសាងសង់អាគារបណ្តាលឱ្យបាំងផ្ទះអ្នកជិតខាង ធ្វើឱ្យកង្វះពន្លឺថ្ងៃ និង ខ្យល់បក់ចូលក្នុងផ្ទះអ្នកជិតខាង ។ នៅក្នុងករណីនេះអ្នកជិតខាងនោះ អាចទាមទារសំណងការខូចខាតដែលកើតចេញពីអំពើអនីត្យានុកូលបាន ។

(គ) ករណីលើកលែង សិទ្ធិត្រូវបានដកហូតដោយច្បាប់

ឧទាហរណ៍ : មាត្រា ១០៤៨ ចែងថានៅក្នុងករណីដែលអ្នកមានអំណាចមេបា បានប្រើសិទ្ធិដោយបំពាន អ្នកមានអំណាចមេបានឹងត្រូវបានដកហូតសិទ្ធិ ។

៣.២. គោលការណ៍សុចរិត និង ភាពស្មោះត្រង់

៣.២.១. គោលបំណង

គោលការណ៍សុចរិត និង ស្មោះត្រង់ គឺជាគោលការណ៍ចម្បងមួយ ដែលមានចែងនៅក្នុងមាត្រា ៥ នៃក្រមរដ្ឋប្បវេណី ។

បញ្ញត្តិនេះបានចែងថា "ការប្រើសិទ្ធិ និង ការអនុវត្តករណីយកិច្ចត្រូវធ្វើឡើងដោយសុចរិត ផ្អែកតាមភាពស្មោះត្រង់" ។ គោលការណ៍នេះត្រូវបានបញ្ញត្តិឡើង ដើម្បីរក្សាសិរភាពជំនួញនៅក្នុងសង្គមឱ្យមានភាពរលូន និង ទុកចិត្តគ្នាទៅវិញទៅមក ។ នៅពេលធ្វើសកម្មភាពអ្វីមួយ ដូចជា ការបង្កើតកិច្ចសន្យា ទំនាក់ទំនងសិទ្ធិ និង កាតព្វកិច្ចនឹងកើតមានឡើង ដូចនេះ បុគ្គលម្នាក់ៗត្រូវធ្វើសកម្មភាពក្នុងការប្រើប្រាស់សិទ្ធិ និង អនុវត្តកាតព្វកិច្ចដោយសុចរិត និង ស្មោះត្រង់ ធ្វើយ៉ាងណាដើម្បី បង្កើនទំនុកចិត្តដល់ភាគីដែលពាក់ព័ន្ធដើម្បីកុំឱ្យមានការក្បត់គ្នា ។

គោលការណ៍នេះ ត្រូវបានគេយកមកអនុវត្តតែនៅក្នុងទំនាក់ទំនងរវាងសិទ្ធិលើបំណុល និង កាតព្វកិច្ចដែលមាននៅក្នុងប្រវត្តិសាស្ត្រ ។ ក៏ប៉ុន្តែវាត្រូវបានគេយកទៅអនុវត្តយ៉ាងទូលាយ ចំពោះទំនាក់ទំនងដែលជិតស្និទ្ធនៅក្នុងសង្គម ដូចជា ទំនាក់ទំនងសិទ្ធិប្រព្យករ និង ទំនាក់ទំនងឋានៈបុគ្គលផងដែរ ។

៣.២.២. វិធានក្លាយ

ក. លទ្ធិដែលមានលក្ខណៈជារូបភាព

លទ្ធិនេះ សំដៅទៅលើករណីដែលបុគ្គល **ក** តាមរយៈសម្តីនិយាយ ឬ កាយវិការធ្វើឱ្យបុគ្គល **ខ** ជឿជាក់លើអង្គហេតុមួយចំនួន ដែលធ្វើឱ្យ **ខ** ធ្វើសកម្មភាពសម្រាប់ជាផលប្រយោជន៍របស់ **ក** នោះ **ក** មិនអាចបដិសេធនូវអង្គហេតុទាំងនោះ ឬ និយាយថាសកម្មភាពមុនរបស់ខ្លួនមិនត្រឹមត្រូវនោះទេ ហើយគាត់ត្រូវទទួលខុសត្រូវចំពោះវា ។ សកម្មភាពបែបនេះហៅថា **លទ្ធិដែលមានលក្ខណៈជារូបភាព** ។

ឧទាហរណ៍ : លទ្ធិនៃលក្ខណៈជារូបភាពនេះ មានស្តែងឡើងក្នុងមាត្រា ៣៧២ នៃក្រមរដ្ឋប្បវេណី :

១. ការតំណាងដែលមានលក្ខណៈជារូបភាពដែលហួសពីទំហំនៃសិទ្ធិតំណាង :

វាគឺជាការតំណាងដែលអ្នកទទួលសិទ្ធិតំណាង អនុវត្តសិទ្ធិតំណាងហួសពីទំហំនៃសិទ្ធិតំណាង ដែលម្ចាស់សិទ្ធិប្រគល់ឱ្យទៅអ្នកតំណាងនោះ ។ នៅក្នុងករណីនេះម្ចាស់សិទ្ធិ គឺត្រូវទទួលខុសត្រូវចំពោះការអនុវត្តកិច្ចសន្យា ប្រសិនបើភាគីម្ខាងទៀតបានជឿជាក់ដោយគ្មានកំហុសថា អ្នកតំណាងបានទទួលសិទ្ធិតំណាងក្នុងការចុះកិច្ចសន្យា (មាត្រា ៣៧២ កថាខណ្ឌទី ១) ។

ឧទាហរណ៍ : **ក** បានផ្តល់សិទ្ធិតំណាងឱ្យ **ខ** ក្នុងការទិញរថយន្តមួយគ្រឿងតម្លៃ ២០.០០០ ដុល្លារ ។ តាមរយៈសិទ្ធិតំណាងនេះ **ខ** បែរជាទិញដីតម្លៃ ២០.០០០ ដុល្លារ ពី **គ** ទៅវិញ ។ ការទិញនេះ គឺហួសពីទំហំនៃសិទ្ធិតំណាង ប៉ុន្តែចំពោះ **គ** បានចុះកិច្ចសន្យាលក់ដីជាមួយ **ខ** ដោយសារតែគាត់ជឿថា **ខ** ជាអ្នកតំណាងរបស់ **ក** ។ នៅក្នុងករណីនេះ យោងតាមមាត្រា ៣៧២ កថាខណ្ឌទី ១ នៃក្រមរដ្ឋប្បវេណី ប្រសិនបើ **គ** មិនបានដឹងដោយគ្មានកំហុសពីការណ៍ដែល **ខ** អនុវត្តសិទ្ធិតំណាងហួសពីទំហំនៃសិទ្ធិតំណាងទេ **ក** មិនអាចបដិសេធសិទ្ធិតំណាងនោះបានឡើយ ។ ដូច្នេះ **ក** ត្រូវតែទទួលខុសត្រូវក្នុងការអនុវត្តកិច្ចសន្យាជាមួយ **គ** ។

២. ការតំណាងដែលមានលក្ខណៈជារូបភាព ក្រោយពីពេលដែលសិទ្ធិតំណាងបានរលត់ :

វាមានន័យថា ការប្រគល់សិទ្ធិតំណាងពីមុន គឺមានសុពលភាព តែក្រោយមកត្រូវរលត់ទៅវិញ ហើយអ្នកតំណាងដោយគ្មានសិទ្ធិ បានធ្វើសកម្មភាពនៅក្នុងទំហំនៃសិទ្ធិតំណាងពីមុន ។ នៅក្នុងករណីនេះម្ចាស់សិទ្ធិមុន មិនត្រូវទទួលខុសត្រូវ

ចំពោះការអនុវត្តកិច្ចសន្យា ប្រសិនបើភាគីម្ខាងទៀតបានដឹង ឬ មិនបានដឹងដោយមានកំហុស ចំពោះការណ៍ដែលសិទ្ធិតំណាង របស់អ្នកតំណាងមុនត្រូវបានរលត់ (មាត្រា ៣៧២ កថាខណ្ឌទី ២) ។

ឧទាហរណ៍ : ក គឺជាថៅកែលក់ឡាន។ គាត់បានផ្តល់សិទ្ធិតំណាងឱ្យ ខ ក្នុងការទិញឡាន។ ក្រោយមក ក បាន រំលាយកិច្ចសន្យាដែលផ្តល់សិទ្ធិតំណាងឱ្យទៅ ខ ហើយសិទ្ធិតំណាងនេះត្រូវរលត់។ ប៉ុន្តែ ខ បែរជាប្រើសិទ្ធិតំណាងដែល រលត់នោះទៅចុះកិច្ចសន្យាទិញឡានជាមួយ គ ហើយប្រកាសខ្លួនថាជាអ្នកតំណាងឱ្យ ក។ នៅក្នុងករណីនេះយោងតាម មាត្រា ៣៧២ កថាខណ្ឌទី ២ នៃក្រមរដ្ឋប្បវេណី ប្រសិនបើ គ មិនដឹងពីការរលត់សិទ្ធិតំណាងដោយគ្មានកំហុស ក មិនអាច បដិសេធនូវសិទ្ធិតំណាងនោះបានឡើយ ដូច្នេះ ក ត្រូវតែទទួលខុសត្រូវក្នុងការអនុវត្តកិច្ចសន្យាជាមួយ គ ។

៣. ការតំណាងដែលមានលក្ខណៈជារូបភាព ដែលបង្ហាញពីការប្រគល់សិទ្ធិតំណាង :

វាមានន័យថា ម្ចាស់សិទ្ធិមិនបានប្រគល់សិទ្ធិតំណាងទៅឱ្យបុគ្គលណាម្នាក់ទេ តែបែរជាបានបង្ហាញហាក់ដូចជា ម្ចាស់សិទ្ធិបានប្រគល់សិទ្ធិតំណាង។ នៅក្នុងករណីនេះ ម្ចាស់សិទ្ធិត្រូវអនុវត្តកាតព្វកិច្ចដែលមាននៅក្នុងកិច្ចសន្យា ប្រសិនបើ ភាគីម្ខាងទៀតមិនបានដឹងពីនីតិភាពនៃសិទ្ធិតំណាងដោយគ្មានកំហុស (មាត្រា ៣៧២ កថាខណ្ឌទី ៣) ។

ឧទាហរណ៍ : ខ បានចាប់ផ្តើមចរចាជាមួយ គ ដើម្បីទិញរថយន្ត ក្នុងនាមជាអ្នកតំណាងរបស់ ក ក៏ប៉ុន្តែតាមពិត ទៅ ក មិនដែលបានផ្តល់សិទ្ធិតំណាងឱ្យទៅ ខ ទេ។ បន្ទាប់មក គ បានសួរទៅ ក ថា តើ ខ គឺជាអ្នកតំណាងរបស់ ក មែន ឬ មិនមែន។ ក បានឆ្លើយថាគាត់បានផ្តល់សិទ្ធិតំណាងឱ្យទៅ ខ ។ នៅក្នុងករណីនេះ ក ត្រូវទទួលខុសត្រូវចំពោះការអនុវត្ត កាតព្វកិច្ចនៅក្នុងកិច្ចសន្យា ប្រសិនបើ គ មិនបានដឹងពីនីតិភាពនៃសិទ្ធិតំណាងនេះដោយគ្មានកំហុស។

វាមានករណីជាច្រើនទៀត ដែលម្ចាស់សិទ្ធិត្រូវទទួលខុសត្រូវចំពោះការបង្កើតទិដ្ឋភាពមិនពិតដែលអ្នកតំណាងមើល ទៅហាក់ដូចជាមានសិទ្ធិតំណាង។ នៅក្នុងករណីនេះ ប្រសិនបើភាគីម្ខាងទៀតបានជឿជាក់លើអតិភាពនៃសិទ្ធិតំណាងរបស់ អ្នកតំណាងនោះដោយគ្មានកំហុសនោះ ម្ចាស់សិទ្ធិមិនអាចបដិសេធនូវនីតិភាពនៃសិទ្ធិតំណាង ដោយសារតែលទ្ធិដែលមាន លក្ខណៈជារូបភាព។

ខ. គោលការណ៍នៃភាពស្មោះត្រង់

នេះគឺជាគោលការណ៍ដែលបុគ្គលម្នាក់ចង់ស្នើសុំការជួយអន្តរាគមន៍ពីតុលាការ តាមរយៈការដាក់ពាក្យបណ្តឹង នោះ គាត់ត្រូវស្ថិតនៅក្នុងស្ថានភាពដែលគ្មានការឆបោក ឬ អំពើមិនត្រឹមត្រូវដទៃទៀត។ បុគ្គលគ្រប់រូប ត្រូវគោរពនូវភាពស្មោះត្រង់ នៅក្នុងទំនាក់ទំនងនៃការអនុវត្តសិទ្ធិ និង កាតព្វកិច្ច ជាពិសេសបុគ្គលដែលមានបំណងចង់ដោះស្រាយបណ្តឹងតាមផ្លូវតុលាការ។ បុគ្គលនោះត្រូវតែមានភាពស្មោះត្រង់ ហើយមិនឆបោក ទើបតុលាការអនុញ្ញាតឱ្យបុគ្គលនោះសម្រេចសិទ្ធិរបស់ខ្លួន។ ប្រសិន បើតុលាការរកឃើញថា បុគ្គលដែលដាក់ពាក្យបណ្តឹងមិនមានភាពស្មោះត្រង់ទេ តុលាការនឹងលើកបណ្តឹងរបស់បុគ្គលនោះ ចោលបាន ដោយផ្អែកលើមាត្រា ៥ នៃក្រមរដ្ឋប្បវេណី។

ឧទាហរណ៍ : ក បានចុះកិច្ចសន្យាទិញគ្រឿងញៀនខុសច្បាប់ជាមួយ ខ។ នៅថ្ងៃបង្កើតកិច្ចសន្យានោះ ខ បាន ប្រគល់ប្រាក់ថ្លៃទិញគ្រឿងញៀនរួចហើយ ក ក៏បានប្រគល់ថ្នាំញៀនទៅ ខ រួចរាល់ដែរ។ ថ្ងៃក្រោយមក ក បានអះអាង ថាកិច្ចសន្យាលក់ទិញនោះត្រូវទុកជាមោឃៈ តាមមាត្រា ៣៥៤ កថាខណ្ឌទី ១ នៃក្រមរដ្ឋប្បវេណី។

ជាគោលការណ៍ នៅពេលកិច្ចសន្យាទុកជាមោឃៈនោះ រាល់អ្វីៗដែលភាគីបានទទួលត្រូវសងត្រឡប់ទៅស្ថានភាពដូចដើមមុនពេលបង្កើតកិច្ចសន្យា (មាត្រា ៧៣៦) ។ ក៏ប៉ុន្តែ ករណីកិច្ចសន្យាគ្រឿងញៀននេះ អ្វីៗមិនអាចត្រឡប់ទៅស្ថានភាពដើមទេ ។ វាមានន័យថា **ខ** មិនអាចទាមទារឱ្យ **ក** ប្រគល់លុយ ហើយ **ក** ក៏មិនអាចទាមទារឱ្យ **ខ** ប្រគល់ថ្នាំញៀនឱ្យខ្លួនវិញបានទេ (មាត្រា ៧៤១) ។ ការមិនអនុញ្ញាតឱ្យត្រឡប់ទៅស្ថានភាពដើមនោះ គឺដោយសារតែកិច្ចសន្យានេះផ្ទុយនឹងគោលការណ៍នៃភាពស្មោះត្រង់ ។ ប្រសិនបើអនុញ្ញាតឱ្យ **ខ** អាចទាមទារឱ្យ **ក** ប្រគល់លុយ ហើយ **ក** អាចទាមទារឱ្យ **ខ** ប្រគល់គ្រឿងញៀននោះ មានន័យថាអនុញ្ញាតឱ្យបុគ្គលអនុវត្តសិទ្ធិដោយខុសច្បាប់ និង ផ្ទុយនឹងភាពស្មោះត្រង់ ។ ដូច្នេះចំពោះករណីបែបនេះ តុលាការត្រូវលើកបណ្តឹងនោះចោល ប្រសិនបើពួកគាត់ដាក់ពាក្យបណ្តឹងមក ។

គ. គោលការណ៍នៃការផ្លាស់ប្តូរស្ថានភាព

គោលការណ៍នេះ ត្រូវបានគេយកមកអនុវត្ត ដើម្បីការពារផលប្រយោជន៍របស់ភាគីណាដែលទទួលបានរងនូវហានិភ័យខ្ពស់ពីការអនុវត្តកិច្ចសន្យា ដោយអនុញ្ញាតឱ្យភាគីនោះអាចទាមទារសុំផ្លាស់ប្តូរខ្លឹមសារនៃកិច្ចសន្យាបាន ។

ជាគោលការណ៍ កិច្ចសន្យាចុងក្រោយគឺឱ្យអនុវត្តតាមខ្លឹមសារដែលមានចែងក្នុងកិច្ចសន្យានោះ ។ **ឧទាហរណ៍** : ដូចជានៅថ្ងៃទី ០១ ខែ មករា ឆ្នាំ ២០១០ **ក** បានចុះកិច្ចសន្យាលក់អង្ករទៅឱ្យ **ខ** ចំនួន ១.០០០តីឡូក្រាម ដោយអង្ករ ១ តីឡូក្រាម ថ្លៃ ១ ដុល្លារ ។ **ខ** សន្យាបង់លុយឱ្យ **ក** នៅថ្ងៃទី ០១ ខែ កុម្ភៈ ឆ្នាំ ២០១០ ។ ស្រាប់តែនៅថ្ងៃទី ២៣ ខែ មករា ឆ្នាំ ២០១០ អង្ករឡើងថ្លៃភ្លាមៗដែលមិននឹកស្មានដល់ គឺ ១ តីឡូក្រាម ថ្លៃ ១០ ដុល្លារ ។

យោងតាមគោលការណ៍ទូទៅនៃកិច្ចសន្យា ទោះជាអង្ករឡើងថ្លៃយ៉ាងណា ក៏ **ក** មិនអាចទាមទារឱ្យ **ខ** បង់តម្លៃអង្ករ ១០ ដុល្លារ ក្នុង ១ តីឡូក្រាមបានដែរ ។ ប៉ុន្តែតម្លៃអង្ករដែលឡើងខ្ពស់បែបនេះ វានាំឱ្យ **ក** ទទួលនូវហានិភ័យខ្ពស់ ។ ហើយប្រសិនបើការផ្លាស់ប្តូរនេះមានសភាពធ្ងន់ធ្ងរ ហើយយើងបង្ខំឱ្យ **ខ** ទទួលយកការផ្លាស់ប្តូរនេះទៀត នោះ **ខ** អាចប្រឈមមុខនឹងហានិភ័យខ្ពស់ ដូច្នេះតុលាការត្រូវពិចារណាទៅលើគោលការណ៍នៃការផ្លាស់ប្តូរស្ថានភាព ដើម្បីការពារផលប្រយោជន៍ **ខ** ។

តាមការអនុវត្តជាក់ស្តែងនៅតុលាការប្រទេសជប៉ុន គេកម្រប្រើគោលការណ៍នៃការផ្លាស់ប្តូរស្ថានភាពនេះណាស់ ពីព្រោះការប្រើគោលការណ៍នេះ អាចប៉ះពាល់ដល់ផលប្រយោជន៍របស់ភាគី និង ស្ថានភាពគតិយុត្តនៃកិច្ចសន្យា ។ មានករណីតែមួយគត់ដែលតុលាការកំពូលប្រទេសជប៉ុន អនុញ្ញាតឱ្យកែប្រែកិច្ចសន្យាដោយផ្អែកលើគោលការណ៍នៃការផ្លាស់ប្តូរស្ថានភាពនេះ នៅក្នុងអំឡុងពេលនៃសង្គ្រាមលោកលើកទី ២ ។ នៅក្រោយសង្គ្រាមលោកលើកទី ២ រហូតមកដល់បច្ចុប្បន្ន តុលាការកំពូលប្រទេសជប៉ុនមិនបានអនុវត្តគោលការណ៍នេះ នៅក្នុងរឿងក្តីណាមួយជាក់លាក់នោះទេ ព្រោះដើម្បីអនុវត្តគោលការណ៍នេះដោយងាយស្រួល និង អនុញ្ញាតឱ្យលុបចោល ឬ កែប្រែកិច្ចសន្យា អាចធ្វើឱ្យប៉ះពាល់ដល់ស្ថិរភាពគតិយុត្តនៃកិច្ចសន្យា ។

៣.៣. ចំណុចត្រូវពិចារណា

គោលការណ៍ស្ថានភាពគតិយុត្ត និង គោលការណ៍ភាពអាចព្យាករណ៍បាន គឺជាគោលការណ៍ទូទៅអាចប្រើបានទាំងផ្នែករដ្ឋប្បវេណី និង ផ្នែកព្រហ្មទណ្ឌ ។ ក៏ប៉ុន្តែ មានគោលការណ៍មួយចំនួនអាចអនុវត្តបានតែក្នុងផ្នែករដ្ឋប្បវេណីទេ ។

“ការហាមឃាត់មិនឱ្យប្រើប្រាស់សិទ្ធិដោយបំពាន” និង “គោលការណ៍នៃភាពសុចរិត និង ភាពស្មោះត្រង់” ដើរតួ
យ៉ាងសំខាន់នៅក្នុងការបំពេញភារកិច្ចខ្លះចន្លោះឱ្យច្បាប់ ឬ ដើម្បីជៀសវាងនូវលទ្ធផលផ្ទុយគ្នានឹងការអនុវត្តច្បាប់មុន។ ក៏ប៉ុន្តែ
ការប្រើគោលការណ៍ទូទៅទាំងអស់ខាងលើ គឺជាជម្រើសចុងក្រោយរបស់ចៅក្រមក្នុងការដោះស្រាយរឿងក្តី។ វាមាន
ន័យថា មុននឹងចៅក្រមឈានដល់ការប្រើគោលការណ៍ទូទៅខាងលើ ចៅក្រមត្រូវស្វែងរកមាត្រា ដែលពាក់ព័ន្ធយកមក
អនុវត្តសិន ហើយ ប្រសិនបើនៅតែរកមាត្រាពាក់ព័ន្ធមិនបាន ទើបចៅក្រមអនុវត្តគោលការណ៍ទូទៅខាងលើ។ ចៅក្រម
ត្រូវប្រុងប្រយ័ត្នមិនត្រូវបំពានទៅលើ “ការប្រើប្រាស់សិទ្ធិដោយបំពាន” ឡើយ។

ផ្នែកទី ៣
សមត្ថភាពរបស់បុគ្គល

១. សមត្ថភាពទទួលសិទ្ធិ

១.១. គោលបំណង

តាមស្ថានភាពដែលអាចក្លាយជាប្រធាននៃសិទ្ធិ និង កាតព្វកិច្ច (មាត្រា ៦) គ្រប់បុគ្គលទាំងអស់ត្រូវតែទទួលបាននូវសិទ្ធិដោយគ្មានការរើកលែង ។ សិទ្ធិតាមក្រមរដ្ឋប្បវេណីមានច្រើន ដូចជា សិទ្ធិក្នុងការបង្កើតកិច្ចសន្យា សិទ្ធិទទួលបានមរតក សិទ្ធិទាមទារសំណងខូចខាត ជាដើម ។ ជាគោលការណ៍ គ្រប់រូបវ័ន្តបុគ្គលទាំងអស់ មិនថាជនជាតិខ្មែរ ឬជនជាតិបរទេសអាចទទួលបាននូវសិទ្ធិបុគ្គលដូចគ្នា ។ ប៉ុន្តែ ចំពោះជនបរទេសដែលរស់នៅលើទឹកដីខ្មែរ ត្រូវបានក្រមរដ្ឋប្បវេណី មាត្រា ៧ កម្រិតសិទ្ធិមួយចំនួន ។ មាត្រានេះបានចែងថា *ជនជាតិបរទេសមិនអាចទទួលបាន ឬ កាន់កាប់នូវសិទ្ធិមួយចំនួនដែលត្រូវបានកំណត់ឡើយ នៅក្នុងករណីដែលមានបញ្ញត្តិផ្សេងនៅក្នុងច្បាប់ជាតិ ឬ សន្ធិសញ្ញា ឬ អនុសញ្ញាអន្តរជាតិ ។* ការកម្រិតសិទ្ធិនេះ ក៏មានចែងនៅក្នុងបញ្ញត្តិនៃមាត្រា ៤៤ កថាខណ្ឌទី ១ នៃរដ្ឋធម្មនុញ្ញព្រះរាជាណាចក្រកម្ពុជាផងដែរ ។ បញ្ញត្តិនេះបានចែងថា *មានតែរូបវ័ន្តបុគ្គល ឬ នីតិបុគ្គលដែលមានសញ្ជាតិជាខ្មែរទេ ទើបមានសិទ្ធិជាម្ចាស់កម្មសិទ្ធិលើដីធ្លី ។*

ផ្នែកទី ១ នៅក្នុងគន្លឹះ ២ នៃក្រមរដ្ឋប្បវេណី បានចែងអំពីសមត្ថភាពទទួលសិទ្ធិ គឺដើម្បីកំណត់អំពីស្ថានភាពជាក់លាក់របស់រូបវ័ន្តបុគ្គលម្នាក់ៗក្នុងការទទួលបាននូវសិទ្ធិ ។

១.២. ពេលចាប់ផ្តើម និង ពេលបញ្ចប់សមត្ថភាពទទួលសិទ្ធិ

មាត្រា ៨ បានកំណត់យ៉ាងច្បាស់ពីពេលចាប់ផ្តើម និង ពេលបញ្ចប់សមត្ថភាពទទួលសិទ្ធិ ។ មាត្រានេះចែងថា *រូបវ័ន្តបុគ្គលម្នាក់ៗមានសមត្ថភាពទទួលសិទ្ធិនៅពេលចាប់កំណើត ហើយបាត់បង់នូវសមត្ថភាពទទួលសិទ្ធិនេះនៅពេលទទួលមរណភាព ។*

ចំពោះអត្ថន័យនៃកំណើត និង មរណភាព ក្រមរដ្ឋប្បវេណីមិនមានចែងទេ ហើយវាត្រូវបានបើកចំហឱ្យធ្វើការបកស្រាយតាមការអនុវត្តនៅកម្ពុជា ។ សម្រាប់ជាការយោង នៅក្នុងក្រមរដ្ឋប្បវេណីជប៉ុន **កំណើត** គឺជាពេលដែលខ្លួនទារកទាំងមូលបានចេញផុតពីភិម្ហាយ ហើយមានជីវិត ។ រីឯ**មរណភាព** គឺជាពេលដែលស្លូត បេះដូង ខួរក្បាល ឈប់មានដំណើរការ ហើយមានគេបញ្ជាក់មរណភាព ដោយពិនិត្យមើលការអស់ដង្ហើម បេះដូងឈប់លោត និង ការរីកនៃប្រស្រីភ្នែក ព្រមទាំងភាពគ្មានប្រតិកម្មនៃពន្លឺ ។

ក. ពេលចាប់ផ្តើមសមត្ថភាពទទួលសិទ្ធិ

តាមខ្លឹមសារនៃមាត្រា ៨ ប្រសិនបើនៅពេលទារកមិនទាន់ចាប់កំណើត ទារកមិនមានសមត្ថភាពទទួលបាននូវសិទ្ធិឡើយ ។ ក៏ប៉ុន្តែវាហាក់ ដូចជាអយុត្តិធម៌ ប្រសិនបើទារកនៅក្នុងភិម្ហាមិនអាចក្លាយជាប្រធាននៃសិទ្ធិ ថ្វីបើទារកនៅក្នុង

គភីនោះ ត្រូវបានគេរំពឹងថានឹងចាប់កំណើតនៅពេលខាងមុខដ៏ខ្លី។ ដូចនេះមាត្រា ៩ បានបញ្ញត្តិជាករណីលើកលែង ដែលផ្តល់ឱ្យទារកដែលមានកំណើត មានសមត្ថភាពទទួលបាននូវសិទ្ធិមួយចំនួន ដូចខាងក្រោម ៖

១. ការទាមទារសំណងការខូចខាតពីអំពើអនីត្យានុកូល ៖

តាមធម្មជាតិ ទារកនៅក្នុងគភីនឹងមានកំណើតនៅពេលខាងមុខដ៏ខ្លី ហេតុនេះនៅពេលដែលទារករងនូវផលប៉ះពាល់ពីអំពើអនីត្យានុកូលក្នុងអំឡុងពេលដែលទារកនៅក្នុងគភី ទារកនៅក្នុងគភីនោះមានសិទ្ធិទាមទារសំណងនៃការខូចខាតដែលកើតចេញពីអំពើនោះក្រោយពីខ្លួនចាប់កំណើត (មាត្រា ៩ កថាខណ្ឌទី ១) ព្រោះប្រសិនបើមិនផ្តល់សិទ្ធិឱ្យទារកនៅក្នុងគភីនោះអាចទាមទារសំណងការខូចខាតបានទេ វានាំឱ្យខូចផលប្រយោជន៍របស់ទារកយ៉ាងខ្លាំង ដូចជា ឪពុកទារកស្លាប់ដោយសារគ្រោះថ្នាក់ចរាចរណ៍ខណៈពេលដែលទារកនៅក្នុងគភីម្តាយ បន្ទាប់មកទារកក៏បានចាប់កំណើត និង រស់រានមានជីវិត។ នៅក្នុងករណីនេះ ប្រពន្ធរបស់ជនរងគ្រោះ (ម្តាយរបស់ទារក) មានសិទ្ធិផ្តល់របស់ខ្លួនក្នុងការទាមទារសំណងនៃការខូចខាត។

ហើយក្រោយពីចាប់កំណើត ទារកអាចទាមទារឱ្យអ្នកបង្កគ្រោះថ្នាក់ (ចារី) សងសំណងការខូចខាត ដោយផ្អែកលើអំពើអនីត្យានុកូលតាមរយៈម្តាយ ក្នុងនាមជាអ្នកតំណាងដែលច្បាប់បានកំណត់។ គួរកត់សម្គាល់ថា មុនពេលចាប់កំណើត ម្តាយមិនអាចទាមទារសំណងនៃការខូចខាតក្នុងនាមជាអ្នកតំណាងដែលច្បាប់បានកំណត់របស់ទារកទេ ព្រោះទារកនៅក្នុងគភីមិនអាចអនុវត្តសិទ្ធិរបស់ខ្លួនរហូតដល់ពេលដែលខ្លួនចាប់កំណើត។

២. ការទទួលបានមរតកដោយសន្តតិកម្ម ៖

មាត្រា ១១៥៦ បានចែងថា *កូនរបស់មតកជន គឺជាសន្តតិជនជាសិទ្ធិ ហើយសន្តតិជនគ្រប់រូបទទួលបាននូវចំណែកមរតកស្ទើរ គ្នា។* ជាគោលការណ៍ ទារកនៅក្នុងគភីនៅមុនពេលចាប់កំណើត គឺមិនទាន់ត្រូវបានចាត់ទុកជាកូននៅឡើយទេ។ ក៏ប៉ុន្តែ ប្រសិនបើបិទសិទ្ធិទារកនៅក្នុងគភីមិនឱ្យទទួលបាននូវមរតក វាធ្វើឱ្យប៉ះពាល់ដល់សិទ្ធិ និង ផលប្រយោជន៍របស់ទារកដែលនឹងត្រូវចាប់កំណើតនៅពេលដ៏ខ្លីខាងមុខយ៉ាងខ្លាំង។ ហេតុនេះ មាត្រា ៩ កថាខណ្ឌទី ២ បានបញ្ញត្តិថា *ទារកដែលនៅក្នុងគភី នាពេលដែលចាប់ផ្តើមសន្តតិកម្ម បើទារកនោះមានកំណើតនៅពេលក្រោយអាចទទួលមរតក ដោយសន្តតិកម្មនោះបាន។*

៣. ការទទួលបាននូវអានុភាពនៃមរតក

ដូចបានបកស្រាយនៅក្នុងចំណុចទី ២ ខាងលើ ដើម្បីការពារសិទ្ធិ និង ផលប្រយោជន៍របស់ទារកនៅក្នុងគភី ក្នុងនាមជាសន្តតិជន មាត្រា ៩ កថាខណ្ឌទី ៣ បានបញ្ញត្តិថា *ទារកដែលនៅក្នុងគភី នាពេលមតកជនបានទទួលមរណភាព បើទារកនោះមានកំណើតនៅពេលក្រោយ អាចទទួលនូវអានុភាពនៃបណ្តាំនោះបាន។*

តើទារកដែលមានកំណើតនៅពេលក្រោយ អាចទាមទារសិទ្ធិទាំងអស់ខាងលើបានយ៉ាងដូចម្តេច?

ទារកនៅក្នុងគភី អាចទាមទារតាមរយៈអ្នកមានអំណាចមេបា ឬ អ្នកអាណាព្យាបាល។ អ្នកទាំងនោះអាចប្រើសិទ្ធិទាមទារឱ្យទារកបាន។

ខ. ពេលបញ្ចប់សមត្ថភាពទទួលសិទ្ធិ

រយៈពេលនៃការទទួលបាននូវសិទ្ធិរបស់រូបវន្តបុគ្គលម្នាក់ៗ គឺមានរយៈពេលកំណត់មិនអាចស្ថិតស្ថេរជាអមតៈទេ ។
យោងតាមមាត្រា ៨ សមត្ថភាពទទួលសិទ្ធិរបស់រូបវន្តបុគ្គលម្នាក់ៗត្រូវបាត់បង់អស់នៅពេលទទួលមរណភាព ។

២. សមត្ថភាពខាងឆន្ទៈ

សមត្ថភាពខាងឆន្ទៈ គឺសំដៅលើសមត្ថភាពដែលអោយយល់ដឹង និង វិនិច្ឆ័យបានអំពីលទ្ធផលតាមផ្លូវច្បាប់នៃសកម្មភាពរបស់ខ្លួន (មាត្រា ១៤) ។ "សកម្មភាព" នៅពេលនេះមានន័យថា ជាកិច្ចសន្យា និង សកម្មភាពឯកតោភាគី (មាត្រា ១៥) ។ តាមគោលការណ៍ស្វ័យភាពបុគ្គលឯកជន បុគ្គលអាចបង្កើតទំនាក់ទំនងគតិយុត្តរបស់ខ្លួន តាមរយៈឆន្ទៈសេរីរបស់ខ្លួនបាន ។ មកដល់ចំណុចនេះ វាមានភាពចាំបាច់ណាស់សម្រាប់បុគ្គលដែលអាចបង្ហាញនូវឆន្ទៈរបស់ខ្លួនដោយត្រឹមត្រូវ ។ នៅក្នុងន័យនេះ សមត្ថភាពខាងឆន្ទៈ ត្រូវបានទាញចេញពីគោលការណ៍ស្វ័យភាពបុគ្គលឯកជន ។

២.១. គោលបំណង

ផ្នែកទី ៣ ក្នុងគន្ថីទី ២ នៃក្រមរដ្ឋប្បវេណីបានចែងអំពីសមត្ថភាពខាងឆន្ទៈ និង វិធីសម្រាប់ការពារកុំឱ្យមានការខូចខាតដល់កិច្ចការជំនួញរបស់អ្នកដែលពុំមានសមត្ថភាពគ្រប់គ្រាន់នៅក្នុងការយល់ដឹង និង ការវិនិច្ឆ័យអំពីលទ្ធផលតាមផ្លូវច្បាប់នៃសកម្មភាពរបស់ខ្លួន ។

២.២. អានុភាពនៃការខ្វះសមត្ថភាពខាងឆន្ទៈ

យោងតាមមាត្រា ១៤ នៃក្រមរដ្ឋប្បវេណីបានចែងថា *សកម្មភាពដែលភាគីបានធ្វើនៅក្នុងស្ថានភាពដែលខ្លួនមិនអាចយល់ដឹង និង វិនិច្ឆ័យបានអំពីលទ្ធផលតាមផ្លូវច្បាប់នៃសកម្មភាពរបស់ខ្លួនបានអាចលុបចោលបាន* ។ មានន័យថា សម្រាប់សកម្មភាពណា ដែលធ្វើដោយជនដែលស្ថិតនៅក្នុងស្ថានភាពចុះថយយ៉ាងខ្លាំងនូវសមត្ថភាពក្នុងការយល់ដឹង និង ការវិនិច្ឆ័យអំពីលទ្ធផលតាមផ្លូវច្បាប់ សកម្មភាពរបស់ខ្លួនអាចលុបចោលបាន ។ **ឧទាហរណ៍ :** បុគ្គលដែលមិនអាចយល់ដឹង និង វិនិច្ឆ័យបាននូវសកម្មភាពរបស់ខ្លួន ដោយសារជននោះបរិភោគស្រាច្រើនរហូតស្រវឹង ឬ ជននោះប្រើប្រាស់ថ្នាំដែលប៉ះពាល់ដល់សមត្ថភាពខាងឆន្ទៈ ។ ប្រសិនបើសាមីជន ឬ សន្តតិជន ឬ អង្គការណាមួយ លុបចោលសកម្មភាពនោះ ត្រូវចាត់ទុកជាមោឃៈតាំងពីដំបូង (មាត្រា ៣៥៨ កថាខណ្ឌទី ២ និង មាត្រា ៣៥៩ កថាខណ្ឌទី ២) ។

២.៣. សក្ខីភាពក្នុងការវិនិច្ឆ័យទៅលើសមត្ថភាពខាងឆន្ទៈ

បុគ្គលម្នាក់ៗ មានសេរីភាពក្នុងការបង្ហាញឆន្ទៈ ក៏ប៉ុន្តែដើម្បីឱ្យការបង្ហាញឆន្ទៈនេះប្រព្រឹត្តទៅបានប្រកបដោយប្រសិទ្ធភាព វាមានភាពចាំបាច់ណាស់ដែលគាត់ត្រូវមានសមត្ថភាពដែលអោយយល់ដឹង និង វិនិច្ឆ័យលើលទ្ធផលតាមផ្លូវច្បាប់នៃសកម្មភាពដែលខ្លួនធ្វើ ។ ដើម្បីដឹងថា តើបុគ្គលម្នាក់ៗមានសមត្ថភាពខាងឆន្ទៈ ឬ ក៏ខ្វះសមត្ថភាពខាងឆន្ទៈ គឺត្រូវពិនិត្យមើលនូវលក្ខខណ្ឌក្នុងការវិនិច្ឆ័យដូចខាងក្រោម :

- ១- តើបុគ្គលនោះ អាចយល់ដឹងពីអត្ថន័យតាមផ្លូវច្បាប់នូវសកម្មភាពដែលខ្លួនបានធ្វើដែរ ឬ ទេ?
- ២- តើបុគ្គលនោះ អាចវិនិច្ឆ័យពីលទ្ធផលតាមផ្លូវច្បាប់នូវសកម្មភាពដែលខ្លួនបានធ្វើដែរ ឬ ទេ?

ឧទាហរណ៍ : បុគ្គលដែលអសមត្ថភាពក្នុងការយល់ដឹងពីអត្ថន័យ និង អានុភាពនៃសកម្មភាពរបស់ខ្លួន ដោយសារការប្រើថ្នាំញៀនច្រើនហួសកម្រិត អាចចាត់ទុកថាគ្មានសមត្ថភាពខាងឆន្ទៈ ។

បន្ថែមពីលើនេះ វាមានការលំបាកក្នុងការគិតថាទារក ឬ កូនក្មេងតូចៗ អាចយល់ដឹងពីអត្ថន័យតាមផ្លូវច្បាប់នៃសកម្មភាពរបស់ខ្លួន ។ ក៏ប៉ុន្តែ វាអាស្រ័យទៅលើការវិនិច្ឆ័យតាមការអនុវត្តជាក់ស្តែងនៅកម្ពុជា ទាក់ទងនឹងថាតើទារក ឬ កូនក្មេងតូចៗនៅអាយុប៉ុន្មានត្រូវបានចាត់ទុកថាមានសមត្ថភាពខាងឆន្ទៈ ។

៣. សមត្ថភាពក្នុងការធ្វើសកម្មភាព

៣.១. គោលបំណង

ផ្នែកទី ៤ នៅក្នុងគន្ថីទី ២ នៃក្រមរដ្ឋប្បវេណី បានចែងអំពីរបបសមត្ថភាពក្នុងការធ្វើសកម្មភាព ដែលមានគោលបំណងដើម្បីការពារកុំឱ្យមានការខូចខាតដែលកើតឡើងដោយសារកិច្ចការជំនួញរបស់អ្នកដែលពុំមានសមត្ថភាពគ្រប់គ្រាន់ក្នុងការធ្វើសកម្មភាព ។

ទោះបីជា បុគ្គលដែលមិនមានសមត្ថភាពក្នុងការធ្វើសកម្មភាពនាពេលធ្វើសកម្មភាពនោះ វាមានការលំបាកក្នុងបញ្ជាក់ពីសមត្ថភាពនេះនៅពេលក្រោយ ។ ទន្ទឹមនឹងនេះ ប្រសិនបើជនបែបនេះអាចលុបកិច្ចសន្យាចោលបាន ដោយសារតែការខ្វះសមត្ថភាពខាងឆន្ទៈ វាធ្វើឱ្យប៉ះពាល់ដល់សិរិភាពប្រតិបត្តិការជំនួញរបស់ភាគីម្ខាងទៀត ។

ជាលទ្ធផល វាមានភាពចាំបាច់ណាស់ក្នុងការចាត់ចំណាត់ថ្នាក់បុគ្គលដែលមិនមានសមត្ថភាពខាងឆន្ទៈ និង កម្រិតនូវសមត្ថភាពរបស់ពួកគាត់ក្នុងការធ្វើសកម្មភាព ដើម្បីការពារសិទ្ធិរបស់ពួកគាត់ និង ដើម្បីរក្សានូវសិរិភាពប្រតិបត្តិការជំនួញ ។ ជាងនេះទៅទៀត បុគ្គលដែលមានសមត្ថភាពខាងឆន្ទៈហើយតែខ្វះសមត្ថភាពក្នុងការប្រឈមមុខជាមួយនឹងប្រព័ន្ធ និង ផលប្រយោជន៍ស្មុគស្មាញ ត្រូវទទួលបានការការពារ ។

ដោយផ្អែកលើទស្សនៈនេះ ក្រមរដ្ឋប្បវេណីបានចាត់ចំណាត់ថ្នាក់បុគ្គលដែលមិនមានសមត្ថភាពគ្រប់គ្រាន់ក្នុងការធ្វើកិច្ចការដោយឯករាជ្យ និង បានបង្កើតឱ្យមានអ្នកអាណាព្យាបាលសម្រាប់ពួកគាត់ ។

ប្រិយាយម្យ៉ាងទៀត សមត្ថភាពក្នុងការធ្វើសកម្មភាព សំដៅលើសមត្ថភាពដែលបុគ្គលម្នាក់អាចបង្ហាញឆន្ទៈ ប្រកប (ក) ដោយប្រសិទ្ធភាពជាស្ថាពរ និង (ខ) ដោយឯករាជ្យ ។ តាមន័យនេះ បុគ្គលដែលមានសកម្មភាពពេញលេញ អាចបង្ហាញឆន្ទៈ ប្រកបដោយសុពលភាព ដោយការសម្រេចចិត្តរបស់ខ្លួនផ្ទាល់ ដោយមិនចាំបាច់មានជំនួយពីបុគ្គលណាម្នាក់ឡើយ ។

ជនដែលត្រូវបានកម្រិតសមត្ថភាពត្រូវទទួលបានការអនុញ្ញាតពីអ្នកមានអំណាចមេបា អ្នកអាណាព្យាបាល ឬ ហិតូបត្តម្ភកៈរបស់ជននោះនៅមុនពេលបង្ហាញឆន្ទៈរបស់ខ្លួន ។ ប្រសិនបើជនដែលត្រូវបានកម្រិតសមត្ថភាព ធ្វើសកម្មភាពដោយមិនបានទទួលការអនុញ្ញាតពីអ្នកមានអំណាចមេបា អ្នកអាណាព្យាបាល ឬ ហិតូបត្តម្ភកៈទេ នោះសកម្មភាពរបស់ជននោះអាចលុបចោលបាន ។ នេះជាការបញ្ជាក់ថា ជនទាំងនោះមិនអាចធ្វើសកម្មភាពប្រកបដោយប្រសិទ្ធភាព និង ឯករាជ្យបានទេ ។ ដូច្នោះជនដែលត្រូវបានកម្រិតសមត្ថភាព ត្រូវចាត់ទុកថាជា *ជនអសមត្ថភាពក្នុងការធ្វើសកម្មភាព* ។

ជាក់ស្តែង នៅពេលដែលសកម្មភាពដែលត្រូវបានធ្វើឡើងដោយបុគ្គល ដែលត្រូវបានកម្រិតសមត្ថភាពក្នុងការធ្វើសកម្មភាពត្រូវបានបញ្ចប់ វាមានការលំបាកសម្រាប់ភាគីម្ខាងទៀត ដើម្បីដឹងថាជននោះមិនមានសមត្ថភាពពេញលេញ ។

ហើយប្រសិនបើចេះតែឱ្យភាគីខាងជនអសមត្ថភាព អាចលុបចោលសកម្មភាពដោយសារអសមត្ថភាព ដោយមិនមានកម្រិត វាអាចធ្វើឱ្យបាត់បង់ដល់ស្ថិរភាពក្នុងការប្រកបកិច្ចការ ។ ម្យ៉ាងវិញទៀត វាក៏មានភាពចាំបាច់ក្នុងការ ការពារជនដែល ត្រូវបានកម្រិតសមត្ថភាព ។ ដូចនេះ ក្រុមរដ្ឋប្បវេណីបានចាត់ថ្នាក់ជនទាំងនោះជា បីប្រភេទ ដើម្បីរក្សាតុល្យភាពរវាងការ ការពារជនដែលត្រូវបានកម្រិតសមត្ថភាព និង ថែរក្សានូវស្ថិរភាពនៅក្នុងការប្រកបកិច្ចការ (មាត្រា ១៦) ។ ជនដែល ត្រូវបានកម្រិតសមត្ថភាព គឺមានដូចជា :

- ១- អនីតិជន
- ២- ជននៅក្រោមអាណាព្យាបាលទូទៅ
- ៣- ជននៅក្រោមហិតុបត្ថម្ភ

៣.២. អនីតិជន

៣.២.១. គោលគំនិត

អនីតិជន សំដៅទៅលើជនដែលមានអាយុក្រោម ១៨ (ដប់ប្រាំបី) ឆ្នាំ (មាត្រា ១៧) ។ ក៏ប៉ុន្តែ អនីតិជនដែលទទួលអត្តាធិនភាព ត្រូវបានចាត់ទុកថាបានដល់នីតិភាព (មាត្រា ២២) ។

៣.២.២. អ្នកអាណាព្យាបាល

អ្នកមានអំណាចមេបា ឬ អ្នកអាណាព្យាបាលសម្រាប់អនីតិជន

៣.២.៣. ទំហំនៃសមត្ថភាព

សកម្មភាពដែលអនីតិជនបានធ្វើដោយគ្មានការយល់ព្រមពីអ្នកមានអំណាចមេបា ឬ អ្នកអាណាព្យាបាល ជា គោលការណ៍អាចលុបចោលបាន (មាត្រា ១៨) ។

ក៏ប៉ុន្តែ អនីតិជនអាចធ្វើសកម្មភាពដោយគ្មានការយល់ព្រមពីអ្នកអាណាព្យាបាល នៅក្នុងករណីខាងក្រោមនេះ :

*** សកម្មភាពទទួលសិទ្ធិ**

ឧទាហរណ៍ : ទទួលយកប្រទានកម្មដោយគ្មានជាប់បន្ទុក ។

*** សកម្មភាពឱ្យរួចផុតពីកាតព្វកិច្ច**

ឧទាហរណ៍ : ចុះកិច្ចសន្យាដោយរួចផុតពីកាតព្វកិច្ច

*** សកម្មភាពដែលទាក់ទងសកម្មភាពប្រចាំថ្ងៃ**

មូលហេតុដែលអនីតិជនអាចធ្វើសកម្មភាពទាក់ទងនឹងសកម្មភាពប្រចាំថ្ងៃ ដោយមិនចាំបាច់មានការយល់ព្រមពី អ្នកអាណាព្យាបាល ឬ អ្នកមានអំណាចមេបា គឺដោយសារគោរពទៅលើសិទ្ធិស្វ័យសម្រេចរបស់អនីតិជន និង ស្ថិរភាពនៃ ប្រតិបត្តិការជំនួញ ជាពិសេសនៅក្នុងករណីដែលជាប្រតិបត្តិការសាមញ្ញ និង សំខាន់ ។

ឧទាហរណ៍ : ការទិញម្ហូបអាហារ ឬ សំលៀកបំពាក់ ការបង់ទឹក ចំណាយលើការបំភ្លឺ និង កំដៅ ត្រូវបានចាត់ទុក ថាជាសកម្មភាពដែលទាក់ទងសកម្មភាពប្រចាំថ្ងៃ ។ វាមានលក្ខណៈសំខាន់ណាស់ក្នុងការសម្រេចថា តើសកម្មភាពណាគឺ

ជាសកម្មភាពដែលទាក់ទងសកម្មភាពប្រចាំថ្ងៃ ដោយធ្វើការពិចារណាទៅលើលក្ខខណ្ឌជាច្រើនផ្សេងទៀត ដូចជា អាយុ របស់អនីតិជន តម្លៃ ឬ ប្រភេទនៃកិច្ចការនោះ ជាអាទិ៍ ។

*** ការចាត់ចែងទ្រព្យសម្បត្តិដែលអ្នកមានសិទ្ធិអំណាចមេបា ឬ អ្នកអាណាព្យាបាលសម្រាប់អនីតិជនអនុញ្ញាត ឱ្យចាត់ចែង (មាត្រា ១៩)**

ឧទាហរណ៍ : ការចំណាយប្រាក់ប្រចាំខែ

*** សកម្មភាពទាក់ទងនឹងអាជីវកម្ម ដែលអនីតិជនត្រូវបានអនុញ្ញាតឱ្យធ្វើដោយអ្នកមានអំណាចមេបា ឬ អ្នកអាណាព្យាបាល (មាត្រា ២០ កថាខណ្ឌទី ១) ។**

៣.២.៤. អានុភាពនៃសកម្មភាពដែលបានធ្វើឡើងដោយអនីតិជន ដោយមិនមានការយល់ព្រមពីអ្នកមានអំណាចមេបា ឬ អ្នកអាណាព្យាបាល

សកម្មភាពដែលអនីតិជនបានធ្វើ ដោយមិនបានទទួលការយល់ព្រមពីអ្នកមានសិទ្ធិអំណាចមេបា ឬ អ្នកអាណាព្យាបាលសម្រាប់អនីតិជន អាចលុបចោលបាន ដើម្បីការពារផលប្រយោជន៍របស់អនីតិជន ។

អ្នកដែលមានសិទ្ធិលុបចោលនូវសកម្មភាពនោះបាន រួមមាន :

- អនីតិជន
- អ្នកមានសិទ្ធិអំណាចមេបា (ឪពុក ឬ ម្តាយ)
- អ្នកអាណាព្យាបាលសម្រាប់អនីតិជន (អ្នកតំណាងដែលច្បាប់បានកំណត់)

ឧទាហរណ៍ : ក អាយុ ១០ ឆ្នាំ បានចុះកិច្ចសន្យាទិញទូរស័ព្ទដៃពី ខ ក្នុងតម្លៃ ២០០ ដុល្លារ ដោយមិនឱ្យឪពុកម្តាយ ដឹងហើយក៏គ្មានការយល់ព្រមពីឪពុកម្តាយដែរ ។ ក្រោយពេលចុះកិច្ចសន្យាទិញទូរស័ព្ទដៃរួចហើយ ទើបឪពុកម្តាយរបស់ ក ដឹងហើយក៏មិនឯកភាពនឹងការទិញទូរស័ព្ទដៃនេះដែរ ។

នៅក្នុងករណីនេះ ឪពុកម្តាយរបស់ ក អាចលុបចោលកិច្ចសន្យាដែល ក បានធ្វើជាមួយនឹង ខ បាន ឬ ក ខ្លួនឯង ក៏អាចលុបចោលកិច្ចសន្យាដែលបានធ្វើរួចហើយនោះបានដែរ ។

ម្យ៉ាងវិញទៀត ការទិញវត្ថុប្រើប្រាស់រាល់ថ្ងៃ ដូចជា ប៊ិក ស្បែក រោកា -ល- ដែលអនីតិជនបានធ្វើកិច្ចសន្យារួចហើយ ក៏ជាកិច្ចសន្យាដែលមានសុពលភាពដែរ ហើយអនីតិជនអាចសម្រេច និង ធ្វើសកម្មភាពនោះដោយខ្លួនឯងបាន ។

ករណីសិក្សា :

តើសកម្មភាពខាងក្រោមដែលអនីតិជន ក បានធ្វើដោយមិនមានការយល់ព្រមពីអ្នកមានអំណាចមេបា ឬ អ្នកអាណាព្យាបាលរបស់ខ្លួនអាចត្រូវបានលុបចោលដែរ ឬ ទេ?

(១). ក បានទទួលប្រាក់ដែលជាអំណោយថ្ងៃខួបកំណើតពីឪពុកមារបស់ខ្លួន

(២). ក បានលក់ដីឱ្យទៅ ខ

(៣). ក បានទិញម៉ូតូមួយគ្រឿងដោយប្រើប្រាក់សន្សំរបស់ខ្លួន ដែលបានមកពីប្រាក់ចំណាយប្រចាំថ្ងៃដែលឪពុកម្តាយបានឱ្យសម្រាប់ចាយវាយ ។

- (៤). ក ត្រូវបានអ្នកមានអំណាចមេបាអនុញ្ញាតឱ្យលក់ផ្លែឈើ ។ ក បានទិញផ្លែឈើចេញអស់ ៥០០ ដុល្លារ ដោយបង់រំលោះ ។ ក្រោយមក ក បានទទួលនូវការបញ្ចុះតម្លៃ ៥០ ដុល្លារ និង ត្រូវបង់ត្រឹមតែ ៤៥០ដុល្លារ ទៅឱ្យអ្នកលក់ ។
- (៥). ក បានទិញស្បូវរោសរសេរមួយក្បាលមានតម្លៃ ១ ដុល្លារ ដោយយកប្រាក់ចាយវាយប្រចាំថ្ងៃទៅទិញ ។
- (៦). ក បានទិញឡានដែលប្រើហើយក្នុងតម្លៃ ៤០០ ដុល្លារ ដែលតាមពិតទៅឡាននោះមានតម្លៃ ១.០០០ ដុល្លារ ហើយបានយកមរតករបស់ខ្លួនទៅបង់ថ្លៃទិញ ។

សេចក្តីសន្និដ្ឋាន និង មូលហេតុសំរាប់

- (១) មិនអាចលុបចោលទេ
ការទទួលប្រទានកម្មដោយមិនជាប់បន្ទុក គឺគ្រាន់តែជាសកម្មភាពទទួលសិទ្ធិតែប៉ុណ្ណោះ (មាត្រា ១៨) ។
- (២) អាចលុបចោលបាន
នៅក្នុងករណីដែល ក បានលក់ដីរបស់ខ្លួនទៅឱ្យ ខ នោះ ក ត្រូវមានកាតព្វកិច្ចប្រគល់ដីនោះ ។ ដូច្នេះប្រសិនបើ ក ធ្វើសកម្មភាពដោយគ្មានការយល់ព្រមពីអ្នកមានអំណាចមេបា ឬ អ្នកអាណាព្យាបាល នោះសកម្មភាពរបស់ ក អាចត្រូវបានគេលុបចោល ។
- (៣) មិនអាចលុបចោលទេ
នេះ គឺជាករណីដែលអ្នកមានអំណាចមេបាបានអនុញ្ញាតឱ្យចាត់ចែងទ្រព្យសម្បត្តិ ដោយមិនបានកំណត់គោលបំណង ។
- (៤) មិនអាចលុបចោលទេ
ក ត្រូវបានអ្នកមានអំណាចមេបាអនុញ្ញាតឱ្យប្រកបអាជីវកម្ម ។ នៅក្នុងករណីនេះ ក មានសមត្ថភាពក្នុងការធ្វើសកម្មភាពដូចនីតិវិធីដែរ ដូច្នេះសកម្មភាពនេះមិនអាចលុបចោលបានទេ ដោយមិនចាំបាច់គិតទៅលើការបញ្ចុះតម្លៃទេ ។
- (៥) មិនអាចលុបចោលទេ
សកម្មភាពនេះ គឺជាការចាត់ចែងទ្រព្យសម្បត្តិដោយមានការយល់ព្រមពីអ្នកមានអំណាចមេបា ដោយមិនបានកំណត់គោលបំណង និង សកម្មភាពដែលទាក់ទងនឹងជីវភាពរស់នៅប្រចាំថ្ងៃ ។
- (៦) អាចលុបចោលបាន
ក ត្រូវអនុវត្តកាតព្វកិច្ចបង់ប្រាក់ចំនួន ៤០០ ដុល្លារ ទោះបីជាតម្លៃនោះត្រូវបានបញ្ចុះក៏ដោយ ។ ដូច្នេះ កិច្ចសន្យាអាចត្រូវបានលុបចោល ។

៣.៣. ផែនការក្រោមអាណាព្យាបាលទូទៅ

៣.៣.១. គោលគំនិត

មាត្រា ២៤ បានចែងថា :

១. ចំពោះជនដែលស្ថិតនៅក្រោមស្ថានភាពជានិរន្តរ ដែលខ្លះសមត្ថភាពក្នុងការយល់ដឹង និង វិនិច្ឆ័យអំពីលទ្ធផលតាមផ្លូវច្បាប់នៃសកម្មភាពរបស់ខ្លួន ដោយសារតែមានវិបត្តិផ្នែកបញ្ហាស្មារតី តុលាការអាចប្រកាសការចាប់ផ្តើមអាណាព្យាបាល

ទូទៅបានតាមពាក្យសុំរបស់សាមីខ្លួន សហព័ទ្ធ ញាតិដែលស្ថិតនៅក្នុង ៤ (បួន) ថ្នាក់ អ្នកអាណាព្យាបាលសម្រាប់អនីតិជន អ្នកត្រួតពិនិត្យអ្នកអាណាព្យាបាលសម្រាប់អនីតិជន ហិតូបត្តម្ភកៈ មេឃុំ ឬ ចៅសង្កាត់នៃលំនៅឋានរបស់ជននោះ ឬ តំណាងអយ្យការ ។ ប៉ុន្តែ បញ្ញត្តិនេះមិនត្រូវយកមកអនុវត្តឡើយ ចំពោះករណីដែលសាមីខ្លួនមិនទាន់ដល់អាយុ ១៥ (ដប់ប្រាំ) ឆ្នាំ នៅពេលដែលមានពាក្យសុំ ។

២. ក្នុងករណីធ្វើការប្រកាសដែលបានកំណត់នៅក្នុងកថាខណ្ឌទី ១ ខាងលើនេះ បើសាមីខ្លួនជាជននៅក្រោម ហិតូបត្តម្ភ តុលាការត្រូវលុបចោលការប្រកាសចាប់ផ្តើមហិតូបត្តម្ភចំពោះជននោះ ។

វាមានន័យថាជននៅក្រោមអាណាព្យាបាលទូទៅ គឺជាជនដែលស្ថិតនៅក្នុងស្ថានភាពជានិរន្តរ ដែលខ្វះសមត្ថភាពក្នុង ការយល់ដឹង និង វិនិច្ឆ័យបានដោយសារតែមានវិបត្តិផ្នែកបញ្ហាស្មារតី ។

ដូចបានបញ្ជាក់ខាងលើ ជនដែលស្ថិតក្នុងស្ថានភាពដោយសារវិបត្តិស្មារតីបែបនេះ តុលាការអាច ប្រកាសពី ការចាប់ផ្តើមអាណាព្យាបាលទូទៅដែលមានលក្ខខណ្ឌ ពីរយ៉ាងគឺ :

- ១. ខ្វះសមត្ថភាពជានិរន្តរ
- ២. ត្រូវប្រកាសដោយតុលាការ អំពីការចាប់ផ្តើមអាណាព្យាបាលទូទៅ

ឧទាហរណ៍ : ① ជនដែលមិនអាចទិញឥវ៉ាន់ប្រចាំថ្ងៃដោយខ្លួនឯងបាន ហើយចាំបាច់ត្រូវមានអ្នកតំណាងក្នុងការ ធ្វើកិច្ចការ ។

② ជនដែលមិនអាចវិនិច្ឆ័យពីជីវិតរស់នៅប្រចាំថ្ងៃ ដូចជា ឈ្មោះ គ្រួសារ និង ទីកន្លែងដែលខ្លួនរស់នៅ ជាអាទិ៍

③ ជនដែលធ្លាក់ក្នុងស្ថានភាពជាមនុស្សរុក្ខជាតិ (**ឧទាហរណ៍ :** ស្ថានភាពស្លាប់ខ្វះក្បាល)

របបអាណាព្យាបាលទូទៅនេះ គឺជារបបមួយសម្រាប់ការពារសិទ្ធិរបស់ជនដែលមានសមត្ថភាពខ្សោយ ដែលមាន ដូចជា ជីវិត រូបរាងកាយ សេរីភាព ទ្រព្យសម្បត្តិ ជាអាទិ៍ ព្រោះជនខ្វះសមត្ថភាព មិនអាចយល់ដឹងអំពីលទ្ធផលតាមផ្លូវ ច្បាប់នៃសកម្មភាពរបស់ខ្លួន ។

ចំពោះជនបែបនេះ ប្រសិនបើមានពាក្យសុំឱ្យប្រកាសចាប់ផ្តើមអាណាព្យាបាលទូទៅពីសាមីខ្លួន ឬ គ្រួសារ នោះ តុលាការត្រូវពិនិត្យមើលពីស្ថានភាពដើម្បីវិនិច្ឆ័យនូវការចាប់ផ្តើមអាណាព្យាបាលទូទៅ ហើយជ្រើសតាំងអ្នកដែលសមរម្យ ឱ្យធ្វើជាអ្នកអាណាព្យាបាលទូទៅ ។

ចំពោះអាណាព្យាបាលសម្រាប់អនីតិជន អ្នកត្រួតពិនិត្យអ្នកអាណាព្យាបាលសម្រាប់អនីតិជនវិញ ក៏មានសិទ្ធិក្នុង ការដាក់ពាក្យសុំឱ្យប្រកាសចាប់ផ្តើមអាណាព្យាបាលទូទៅផងដែរ ។ ការអនុញ្ញាតឱ្យមានសិទ្ធិនេះ ព្រោះអ្នកត្រួតពិនិត្យ អាចធ្វើការសន្និដ្ឋានថា វាមានសារៈសំខាន់សម្រាប់អនីតិជនដែលមានសមត្ថភាពខ្សោយ ត្រូវបានប្រកាសឱ្យចាប់ផ្តើម អាណាព្យាបាលទូទៅ ។

រីឯជនដែលស្ថិតក្រោមរបបហិតូបត្តម្ភ ប្រសិនបើជនដែលមានវិបត្តិផ្នែកស្មារតី ហើយគ្មានសមត្ថភាពក្នុងការធ្វើ សកម្មភាព ហិតូបត្តម្ភកៈ ឬ អ្នកត្រួតពិនិត្យហិតូបត្តម្ភកៈ អាចនឹងដាក់ពាក្យសុំដើម្បីចាប់ផ្តើមការប្រកាស ការចាប់ផ្តើម អាណាព្យាបាលទូទៅបាន ប៉ុន្តែដោយសារតែជននោះ ស្ថិតនៅក្រោមរបបហិតូបត្តម្ភរួចហើយ ដូច្នេះ តុលាការត្រូវលុប

ចោលការប្រកាសការចាប់ផ្តើមហិតុបត្តិកម្មនោះដោយឆន្ទានុសិទ្ធិរបស់ខ្លួន នៅពេលដែលតុលាការធ្វើការប្រកាសចាប់ផ្តើម អាណាព្យាបាលទូទៅ ។

ការតម្រូវឱ្យតុលាការលុបចោលដូចនេះ ព្រោះបើយើងទុកជនម្នាក់ឱ្យស្ថិតនៅក្រោមរបបហិតុបត្តិកម្មផង និង របបអាណាព្យាបាលទូទៅផង វានឹងនាំឱ្យមានទំនាក់ទំនងគតិយុត្តិដ៏ស្មុគស្មាញមួយកើតមានឡើង ។

ម្យ៉ាងវិញទៀត ការសុំប្រកាសការចាប់ផ្តើមអាណាព្យាបាលទូទៅ អាចធ្វើទៅបាន លុះត្រាតែសាមីខ្លួននោះមាន អាយុ ១៥ ឆ្នាំ ឡើងទៅ ។

៣.៣.២. អ្នកអាណាព្យាបាល

អ្នកអាណាព្យាបាលទូទៅ

៣.៣.៣. ទំហំនៃសមត្ថភាព

រាល់សកម្មភាពដែលជននៅក្រោមអាណាព្យាបាលទូទៅបានធ្វើ អាចលុបចោលបាន ។ ប៉ុន្តែ បញ្ញត្តិនេះមិនត្រូវ អនុវត្តឡើយ ចំពោះសកម្មភាពដែលទាក់ទងនឹងជីវភាពរស់នៅប្រចាំថ្ងៃ (មាត្រា ២៦) ។

វាមានន័យថា សកម្មភាពរបស់ជននៅក្រោមអាណាព្យាបាលទូទៅបានធ្វើ អាចត្រូវបានគេលុបចោល ដោយសាមី ខ្លួន ឬ អ្នកអាណាព្យាបាលទូទៅ ។ មិនតែប៉ុណ្ណោះ ទោះបីជាសកម្មភាពដែលជននៅក្រោមអាណាព្យាបាលទូទៅ បានធ្វើ ដោយមានការយល់ព្រមពីអ្នកអាណាព្យាបាលទូទៅក៏ដោយ ក៏សកម្មភាពនោះអាចលុបចោលបានដែរ ព្រោះជននៅក្រោម អាណាព្យាបាលទូទៅ ស្ថិតនៅក្នុងស្ថានភាពជានិរន្តរ៍ដែលខ្វះសមត្ថភាព ដូច្នោះ ទោះបីជាអ្នកអាណាព្យាបាលបានផ្តល់នូវការ យល់ព្រមជាមុនក៏ដោយ ក៏ជនដែលស្ថិតនៅក្រោមអាណាព្យាបាលមិនអាចធ្វើសកម្មភាពជាចាំបាច់តាមការរំពឹងទុកដែរ ។

ក៏ប៉ុន្តែ សកម្មភាពដែលទាក់ទងនឹងជីវភាពរស់នៅប្រចាំថ្ងៃ ដែលជននៅក្រោមអាណាព្យាបាលទូទៅបានធ្វើសកម្ម ភាពនោះមិនអនុញ្ញាតឱ្យធ្វើការលុបចោលបានទេ ។ អត្ថន័យនៃ "ជីវភាពរស់នៅប្រចាំថ្ងៃ" និង មូលហេតុនៃបញ្ញត្តិនេះគឺមាន លក្ខណៈដូចគ្នាទៅនឹងករណីនៃអនីតិជន ។

មាត្រា ២៦ បានបញ្ញត្តិការកម្រិតសមត្ថភាពរបស់ជននៅក្រោមអាណាព្យាបាលទូទៅ ទាក់ទងនឹងសកម្មភាព ដែលពាក់ព័ន្ធនឹងទ្រព្យសម្បត្តិប៉ុណ្ណោះ រីឯសកម្មភាពពាក់ព័ន្ធនឹងឋានៈបុគ្គលរបស់ជនដែលនៅក្រោមអាណាព្យាបាលទូទៅវិញ ត្រូវការនូវការពិចារណាផ្សេងទៀត ។

ឧទាហរណ៍ : មាត្រា ៩៥៤ បានចែងថា ជននៅក្រោមអាណាព្យាបាលទូទៅ អាចរៀបអាពាហ៍ពិពាហ៍បាន ក្នុង ករណីដែលជននោះមានសមត្ថភាពក្នុងកម្រិតអប្បបរមា ដែលចាំបាច់ដើម្បីធ្វើការវិនិច្ឆ័យពីអានុភាពនៃអាពាហ៍ពិពាហ៍ ។ ក្នុង ករណីនេះមិនចាំបាច់មានការយល់ព្រមពីអ្នកអាណាព្យាបាលទូទៅឡើយ ។

នៅក្នុងករណីដែលនីតិជនដែលមានវិបត្តិស្មារតីជានិរន្តរ៍ ដែលពុំមានការប្រកាសពីតុលាការ បានធ្វើសកម្មភាព សកម្មភាពនោះអាចលុបចោលបានដោយផ្អែកលើមាត្រា ១៤ (ការខ្វះសមត្ថភាពខាងឆន្ទៈ) ។

៣.៤. ជននៅក្រោមហិតុបត្តម្ភ

៣.៤.១. គោលគំនិត

ជននៅក្រោមហិតុបត្តម្ភ មានលក្ខខណ្ឌវិនិច្ឆ័យគឺ :

* មានសមត្ថភាពតិចតួចពេកក្នុងការយល់ដឹង និង វិនិច្ឆ័យអំពីលទ្ធផលតាមផ្លូវច្បាប់នៃសកម្មភាពរបស់ខ្លួន ដោយសារមានវិបត្តិផ្នែកបញ្ហាស្មារតី ។

* ការប្រកាសដោយតុលាការ

មាត្រា ២៨ ចែងថា :

១. ចំពោះជនដែលមានសមត្ថភាពតិចតួចពេកក្នុងការយល់ដឹង និង វិនិច្ឆ័យអំពីលទ្ធផលតាមផ្លូវច្បាប់នៃសកម្មភាពរបស់ខ្លួនដោយសារមានវិបត្តិផ្នែកបញ្ហាស្មារតី តុលាការអាចប្រកាសការចាប់ផ្តើមហិតុបត្តម្ភលើជននោះបានតាមពាក្យសុំរបស់សាមីខ្លួន សហព័ទ្ធ ញាតិដែលស្ថិតក្នុង ៤ (បួន) ថ្នាក់ អ្នកអាណាព្យាបាល អ្នកត្រួតពិនិត្យអ្នកអាណាព្យាបាល មេឃុំ ឬ ចៅសង្កាត់នៃលំនៅឋានរបស់ជននោះ ឬ តំណាងអយ្យការ ។

២. ក្នុងករណីដែលធ្វើការប្រកាសដែលបានកំណត់នៅក្នុងកថាខណ្ឌទី ១ ខាងលើនេះ បើសាមីខ្លួនជាជននៅក្រោមអាណាព្យាបាលទូទៅ តុលាការត្រូវលុបចោលការប្រកាសចាប់ផ្តើមអាណាព្យាបាលទូទៅចំពោះជននោះ ។

វាមានន័យថា ជនដែលស្ថិតនៅក្រោមហិតុបត្តម្ភ គឺជាជនដែលមានសមត្ថភាពតិចតួចពេកក្នុងការយល់ដឹង និង វិនិច្ឆ័យ ដោយសារមានវិបត្តិផ្នែកស្មារតី (លើកលែងតែអ្នកដែលជាកម្មវត្ថុនៃរបបអាណាព្យាបាល) ។

៣.៤.២. អ្នកអាណាព្យាបាល

ហិតុបត្តម្ភកៈ

នៅក្នុងករណីដែលមានពាក្យសុំពីសាមីខ្លួន ឬ ពីអ្នកមានសិទ្ធិដាក់ពាក្យសុំដើម្បីសុំឱ្យចាប់ផ្តើមហិតុបត្តម្ភ តុលាការត្រូវធ្វើការពិនិត្យស្ថានភាពនោះ និង វិនិច្ឆ័យអំពីការចាប់ផ្តើមហិតុបត្តម្ភនេះ ហើយជ្រើសតាំងជនដែលខ្លួនទទួលស្គាល់ថាមានលក្ខណៈសមស្របអាចធ្វើជាហិតុបត្តម្ភកៈបាន (មាត្រា ២៩) ។

របបហិតុបត្តម្ភនេះ មានលក្ខណៈខុសគ្នានឹងរបបអាណាព្យាបាលដោយជនដែលជាកម្មវត្ថុនៃហិតុបត្តម្ភ គឺមានស្មារតី និង សមត្ថភាពតិចតួចក្នុងការយល់ដឹង ប៉ុន្តែជនដែលជាកម្មវត្ថុនៃអាណាព្យាបាល គឺខ្វះសមត្ថភាពខាងឆន្ទៈជានិរន្តរ ។ ហេតុដូច្នេះហើយ អ្នកអាណាព្យាបាលទូទៅ និង អ្នកត្រួតពិនិត្យអ្នកអាណាព្យាបាលទូទៅ អាចដាក់ពាក្យសុំទៅតុលាការឱ្យប្រកាសការចាប់ផ្តើមហិតុបត្តម្ភ គឺដោយសារតែគិតដល់ករណីពិការភាពខាងផ្នែកផ្លូវចិត្តរបស់ជនដែលធ្លាប់នៅក្រោមអាណាព្យាបាលទូទៅ ។ នៅក្នុងករណីដែលតុលាការ ទទួលស្គាល់ការចាប់ផ្តើមហិតុបត្តម្ភ សម្រាប់ជនដែលស្ថិតនៅក្រោមអាណាព្យាបាលទូទៅនោះ តុលាការត្រូវលុបចោលការប្រកាសការចាប់ផ្តើមអាណាព្យាបាលទូទៅ ។

៣.៤.៣. ទំហំនៃសេចក្តីរាង

ជាគោលការណ៍ ជននៅក្រោមហិតុបត្តម្ភអាចធ្វើសកម្មភាពដោយមិនចាំបាច់មានការយល់ព្រមពីហិតុបត្តម្ភកៈទេ ។ ក៏ប៉ុន្តែ គាត់មិនអាចចុះកិច្ចសន្យាជាក់លាក់មួយចំនួន ដែលមានចែងនៅក្នុងមាត្រា ៣០ ។

សកម្មភាពដែលជននៅក្រោមហិតូបត្តម្ភបានធ្វើដោយគ្មានការយល់ព្រមពីហិតូបត្តម្ភកៈ ដូចខាងក្រោមនេះ អាចលុបចោលបាន :

- ក. ការទទួល ឬ ការប្រើប្រាស់ទុន
- ខ. ការខ្ចីទ្រព្យ ឬ ការធានា
- គ. ការធ្វើសកម្មភាពដែលមានគោលបំណងទទួលបាន ឬ ធ្វើឱ្យបាត់បង់សិទ្ធិដែលទាក់ទងនឹងអចលនវត្ថុ ឬ ទ្រព្យសម្បត្តិ ដែលមានសារៈសំខាន់ផ្សេងទៀត
- ឃ. ការធ្វើសកម្មភាពបណ្តឹង
- ង. ការធ្វើប្រទានកម្ម ឬ ធ្វើកិច្ចសន្យាស្រុះស្រួល ឬ កិច្ចសន្យាមជ្ឈតកម្ម
- ច. ការទទួលស្គាល់នូវសន្តិកម្ម ឬ ការបោះបង់ចោលនូវសិទ្ធិសន្តិកម្ម ឬ ការបែងចែកមរតក
- ឆ. ការប្រកែកមិនទទួលប្រទានកម្ម ឬ អច្ឆ័យទាន ឬ ការយល់ព្រមទទួលនូវប្រទានកម្ម ឬ អច្ឆ័យទាន ដែលភ្ជាប់នឹងបន្ទុក
- ជ. ការសាងសង់សំណង់ថ្មី ការសាងសង់ឡើងវិញ ការសាងសង់បន្ថែម ឬ ការជួសជុលធំ
- ឈ. ការធ្វើភតិសន្យា ដែលមានអំឡុងពេលលើសពី ៣ (បី) ឆ្នាំ ចំពោះដីធ្លី លើសពី ២ (ពីរ) ឆ្នាំ ចំពោះអាគារលើសពី ៦ (ប្រាំមួយ) ខែ ចំពោះចលនវត្ថុ ។

ញ. សកម្មភាពដែលតុលាការបានប្រកាសជាពិសេសថា ចាំបាច់ត្រូវមានការយល់ព្រមពីហិតូបត្តម្ភកៈ តាមពាក្យសុំរបស់ជនដែលបានរៀបរាប់នៅក្នុងមាត្រា ២៨ (ការប្រកាសការចាប់ផ្តើមហិតូបត្តម្ភ) នៃក្រមរដ្ឋប្បវេណី ឬ ហិតូបត្តម្ភកៈ ឬ អ្នកត្រួតពិនិត្យហិតូបត្តម្ភកៈ ។

ក្នុងករណីដែលជននៅក្រោមហិតូបត្តម្ភ បានធ្វើសកម្មភាពដូចបានរៀបរាប់ខាងលើដោយគ្មានការយល់ព្រមពីហិតូបត្តម្ភកៈទេ សាមីខ្លួន ឬ ហិតូបត្តម្ភកៈ អាចលុបចោលសកម្មភាពដែលបានធ្វើរួចហើយនោះបាន ។

ជាគោលការណ៍ ជននៅក្រោមហិតូបត្តម្ភអាចធ្វើសកម្មភាពដោយមិនចាំបាច់មានការយល់ព្រមពីហិតូបត្តម្ភកៈឡើយ ។ ក៏ប៉ុន្តែ ពាក់ព័ន្ធនឹងសកម្មភាពទាក់ទងនឹងទ្រព្យសម្បត្តិជាក់លាក់ ជនដែលស្ថិតនៅក្រោមហិតូបត្តម្ភចាំបាច់ត្រូវមានការយល់ព្រមពីហិតូបត្តម្ភកៈ ។

ក៏ប៉ុន្តែ នៅក្នុងករណីដែលសកម្មភាពខាងលើ ត្រូវបានធ្វើឡើងទាក់ទងនឹងជីវភាពរស់នៅប្រចាំថ្ងៃ ជនដែលស្ថិតនៅក្រោមហិតូបត្តម្ភ អាចធ្វើសកម្មភាពដោយមិនចាំបាច់មានការយល់ព្រមពីហិតូបត្តម្ភកៈឡើយ ។

ឧទាហរណ៍ : ជននៅក្រោមហិតូបត្តម្ភអាចដកប្រាក់បន្តិចបន្តួចពីគណនីបញ្ជើ ជាដើម ... ។

៤. ការការពារភាគីក្នុងការធ្វើជំនួញ ជាមួយជនដែលត្រូវបានកម្រិតសមត្ថភាព

៤.១. គោលគំនិតនៃប្រព័ន្ធនេះ

នៅក្នុងករណីដែលជនដែលត្រូវបានកម្រិតសមត្ថភាព ធ្វើសកម្មភាពក្រៅពីទំហំសមត្ថភាពរបស់ខ្លួន ជនដែលត្រូវបានកម្រិតសមត្ថភាពនោះអាចអនុវត្តសិទ្ធិលុបចោលបាន ។ ផ្ទុយទៅវិញ ភាគីម្ខាងទៀតដែលប្រកបកិច្ចការជាមួយនឹង

ជនដែលត្រូវបានកម្រិតសមត្ថភាព គឺតែងតែប្រឈមមុខនឹងហានិភ័យនៃការលុបចោលកិច្ចសន្យា ទោះបីជាភាគីនោះមិនបាន ដឹងថាភាគីម្ខាងទៀត គឺជាជនដែលត្រូវបានកម្រិតសមត្ថភាពដោយសុចរិត និង គ្មានកំហុស ។

ទន្ទឹមនឹងនេះ វាហាក់ដូចជាអយុត្តិធម៌ចំពោះជនដែលត្រូវបានកម្រិតសមត្ថភាព មានសិទ្ធិលុបចោលខណៈពេលដែល ភាគីម្ខាងទៀតស្ថិតនៅក្នុងទំនាក់ទំនងនៃកិច្ចសន្យាដែលអស្ថិរភាព ដែលអាចត្រូវបានលុបចោលដោយគ្មានទីបញ្ចប់ ។ ជាងនេះទៅទៀត ប្រសិនបើជនដែលត្រូវបានកម្រិតសមត្ថភាព បានប្រើមធ្យោបាយឆបោក ដើម្បីឱ្យគេជឿថាខ្លួនគឺ ជាសមត្ថជននោះ ជនដែលត្រូវបានកម្រិតសមត្ថភាពមិនត្រូវបានអនុញ្ញាតឱ្យបដិសេធសកម្មភាពរបស់ខ្លួនឡើយ ដោយសារ តែលទ្ធិដែលមានលក្ខណៈជារូបភាព ។

ដូច្នេះ ក្រមរដ្ឋប្បវេណីបានបញ្ជាក់អំពីសិទ្ធិដាស់តឿន (មាត្រា ៣២) និង ការកម្រិតការលុបចោលនៅក្នុងករណីដែល ជនត្រូវបានកម្រិតសមត្ថភាពបានប្រើមធ្យោបាយឆបោក (មាត្រា ៣៣) ។

៤.២. សិទ្ធិដាស់តឿន

ភាគីម្ខាងទៀតនៃសកម្មភាពដែលត្រូវបានធ្វើឡើងដោយជនដែលត្រូវបានកម្រិតសមត្ថភាព អាចធ្វើការជូន ដំណឹងទៅជនដែលបានកំណត់មួយចំនួន និង ដាស់តឿនឱ្យជននោះឆ្លើយថាផ្តល់ ឬ មិនផ្តល់នូវសច្ចានុមតិលើសកម្មភាព ដែលអាចលុបចោលបាន នៅក្នុងអំឡុងពេលដែលបានកំណត់ (មាត្រា ៣២) ។ មាត្រា ៣៥៨ និង មាត្រា ៣៥៩ គឺជាបទ បញ្ញត្តិ ដែលចែងអំពីសិទ្ធិលុបចោល និង អ្នកដែលមានសិទ្ធិលុបចោល ។ ចំណែកមាត្រា ៣៦១ រហូតមាត្រា ៣៦៣ ត្រូវយក មកអនុវត្តចំពោះសកម្មភាពដែលអាចលុបចោលបាន ។

ករណីសិក្សា :

នៅក្នុងករណីសិក្សាខាងក្រោម តើ **ក** អាចទាមទារឱ្យអនុវត្តកិច្ចសន្យានីមួយៗ ចំពោះ **ខ** បានដែរ ឬ ទេ?
ឧទាហរណ៍ថា **ខ** មានអាយុ ១៥ ឆ្នាំ ។ **ខ** បានទិញរថយន្តពី **ក** ក្នុងតម្លៃ ១០.០០០ ដុល្លារ ដោយគ្មានការយល់ព្រមពីអ្នក មានសិទ្ធិអំណាចមេបា **ក** ។ **ក** បានជូនដំណឹងទៅ **គ** ហើយដាស់តឿនឱ្យ **គ** ឆ្លើយថាផ្តល់ ឬ មិនផ្តល់សច្ចានុមតិលើ សកម្មភាពរបស់ **ខ** នៅក្នុងរយៈពេល ២ ខែ ។ ក៏ប៉ុន្តែរយៈពេល ២ ខែ បានកន្លងផុតទៅ ហើយ **ក** មិនបានទទួលនូវចម្លើយពី **គ** ទេ ។

ចម្លើយ : **ក** អាចទាមទារឱ្យអនុវត្តកិច្ចសន្យាលក់ទិញជាមួយ **គ** បាន ដោយសារតែ **គ** ត្រូវបានចាត់ទុក ថាបានផ្តល់សច្ចានុមតិទៅលើសកម្មភាពរបស់ **ខ** ដោយយោងតាមមាត្រា ៣២ កថាខណ្ឌទី ២ ។

១. **ខ** គឺជាជននៅក្រោមហិតុបត្តម្ភ ។ **ខ** បានធ្វើកិច្ចសន្យាជាមួយ **ក** ដោយខ្ចីប្រាក់ចំនួន ១ លាន ដុល្លារ ជាមួយនឹង ការប្រាក់ ១០០ ដុល្លារ ក្នុងមួយខែ ។ **ខ** មិនបានទទួលការយល់ព្រមពីហិតុបត្តម្ភកៈ **ឃ** ជាមុននៅឡើយ ។

(**ក**). **ឃ** បានដឹងពីបំណុលរបស់ **ខ** ហើយបានបង់ការប្រាក់ ១០០ ដុល្លារ ទៅឱ្យ **ក** សម្រាប់រយៈពេល ១ ខែ ។ បន្ទាប់មកកាលបរិច្ឆេទមកដល់ ។

(ខ). ក បានជូនដំណឹងទៅ ខ ហើយដាស់តឿន ខ ទទួលយកសច្ចានុមតិពី ឃ ក្នុងរយៈពេល ២ ខែ ។ ប៉ុន្តែ ខ មិនបានឆ្លើយតបនៅក្នុងអំឡុងពេលនេះ ។

២. ខ មានអាយុ ១៥ ឆ្នាំ ។ ខ បានទទួលមរតកនូវដីពីឪពុករបស់ខ្លួន ។ ខ បានធ្វើកិច្ចសន្យាជួលដីនោះទៅឱ្យ ក ក្នុងតម្លៃ ២០ ដុល្លារ ក្នុង ១ខែ ដោយគ្មានការយល់ព្រមពីម្តាយ ខ របស់ខ្លួន ។ ក បានជូនដំណឹងទៅឱ្យ ខ ហើយដាស់តឿន ឱ្យ ខ ឆ្លើយ ថាផ្តល់ ឬ មិនផ្តល់នូវសច្ចានុមតិទៅលើសកម្មភាពរបស់ ខ នៅក្នុងរយៈពេល ២ ខែ ។

(ក). ខ បានជូនដំណឹងទៅ ក ថា ខ លុបកិច្ចសន្យាដែលបានធ្វើឡើងរវាង ក និង ខ ដោយឆន្ទៈរបស់ខ្លួន ។ បន្ទាប់មករយៈពេល ២ ខែ បានកន្លងផុតទៅដោយគ្មានចម្លើយរបស់ ខ ។

(ខ). ខ បានជូនដំណឹងទៅ ក ថា ខ ផ្តល់សច្ចានុមតិលើកិច្ចសន្យាដែលបានធ្វើឡើងរវាង ក និង ខ ដោយឆន្ទៈរបស់ខ្លួន ។ បន្ទាប់មករយៈពេល ២ ខែ បានកន្លងផុតទៅដោយគ្មានចម្លើយរបស់ ខ ។

៣. ខ គឺជាជននៅក្រោមអាណាព្យាបាលទូទៅ ។ ខ បានទិញនាឡិការរបស់ ក ដោយបង់រំលោះ ហើយបានទទួលនូវការ យល់ព្រមរបស់អ្នកអាណាព្យាបាល ឆ ហើយ ក បានប្រគល់នាឡិកានោះឱ្យ ខ ។ បន្ទាប់មក ឆ បានលក់នាឡិកានោះ ទៅ ឱ្យ ក ក្នុងនាមជាអ្នកតំណាងដែលច្បាប់បានកំណត់របស់ ខ ។ ក មិនបានទទួលនូវការបង់ប្រាក់ថ្លៃលក់ទិញទេ ។

(សេចក្តីសន្និដ្ឋាន និង ចូលហេតុសំរាប់)

១. (ក) ក អាចទាមទារឱ្យអនុវត្តកិច្ចសន្យាខ្លីបរិភោគជាមួយ ខ បាន ។
សកម្មភាពរបស់ ខ អាចត្រូវបានលុបចោល ដោយយោងទៅលើមាត្រា ៣០ ចំណុច ខ ហើយ ឃ គឺជាជនដែលបានផ្តល់សច្ចានុមតិទៅលើសកម្មភាពនេះ (មាត្រា ៣៦១ កថាខណ្ឌទី ១) ។ ឃ បានបង់ការប្រាក់ ១០០ ដុល្លារ ឱ្យទៅ ក ហើយវាមានន័យថា ឃ បានអនុវត្តកាតព្វកិច្ចមួយផ្នែកដែលកើតចេញសកម្មភាពអាចលុបចោលបាន ។ ដូច្នេះសកម្មភាពរបស់ ខ ត្រូវបានចាត់ទុកថាបានផ្តល់សច្ចានុមតិ តាមរយៈការផ្តល់សច្ចានុមតិដែលច្បាប់បានកំណត់ (មាត្រា ៣៦២ ចំណុច ក) ។

(ខ) ក មិនអាចទាមទារឱ្យអនុវត្តកិច្ចសន្យាខ្លីបរិភោគជាមួយ ខ បានទេ ។
ក អាចជូនដំណឹង និង ដាស់តឿនឱ្យ ខ ទទួលយកសច្ចានុមតិពី ឃ នៅក្នុងអំឡុងពេលដែលបានកំណត់ជាក់លាក់ ។ ប្រសិនបើ ខ មិនជូនដំណឹងថាខ្លួនបានទទួលសច្ចានុមតិ នៅក្នុងអំឡុងពេលកំណត់នោះទេ នោះកិច្ចសន្យាត្រូវបានចាត់ទុកថាលុបចោល (មាត្រា ៣២ កថាខណ្ឌទី ៣) ។

២. (ក) ក មិនអាចទាមទារឱ្យអនុវត្តកិច្ចសន្យាជួលដីជាមួយ ខ បានទេ ។
ការលុបចោលសកម្មភាពដោយផ្អែកលើអនិតិភាព អាចត្រូវបានធ្វើឡើងដោយសាមីជននោះ (មាត្រា ៣៩៩ កថាខណ្ឌទី ២) ។ ដូច្នេះ ខ គឺជាជនដែលមានសិទ្ធិលុបចោល ដោយមិនចាំបាច់មានអ្នកមានអំណាចមេបា ឬ អ្នកអាណាព្យាបាលឡើយ ។ ផ្ទុយពីករណី (ខ) ខាងក្រោម ខ អាចលុបចោលកិច្ចសន្យាដោយខ្លួនឯងបាន ព្រោះការលុបចោលធ្វើឱ្យ ខ រួចផុតពីកាតព្វកិច្ចដែលជាផលប្រយោជន៍សម្រាប់ ខ ។

(ខ) ក អាចទាមទារឱ្យអនុវត្តកិច្ចសន្យាជួលដីជាមួយ ខ បាន ។

ការផ្តល់សេវាសុខភាពទៅលើសកម្មភាពដែលអាចលុបចោលបាន អាចត្រូវបានធ្វើឡើងដោយជនដែលមានសិទ្ធិលុបចោល ។ ក៏ប៉ុន្តែនៅក្នុងករណីនេះ ១ មិនមានសិទ្ធិនេះទេ ព្រោះគាត់នៅជាអនីតិជននៅឡើយ ។ នៅក្នុងករណីដែលការលុបចោល ធ្វើទៅលើសកម្មភាពដែលត្រូវបានធ្វើឡើងដោយជនដែលត្រូវបានកម្រិតសមត្ថភាព សេវាសុខភាពអាចត្រូវបានធ្វើឡើងនៅ ក្រោយពេលដែលស្ថានភាពដែលជាមូលហេតុនៃការលុបចោលត្រូវរលត់ (មាត្រា ៣៦១ កថាខណ្ឌទី ១ វាក្យខណ្ឌ ទី ៣) ។ បន្ទាប់មក សកម្មភាពនោះ ត្រូវបានចាត់ទុកថាបានផ្តល់សេវាសុខភាព ព្រោះ ១ មិនបានឆ្លើយតបនៅក្នុងអំឡុងពេលដែលបាន កំណត់នោះ (មាត្រា ៣២ កថាខណ្ឌទី ១) ។

៣. គ អាចទាមទារឱ្យអនុវត្តកិច្ចសន្យាជាមួយ ១ បាន។

សកម្មភាពរបស់ជននៅក្រោមអាណាព្យាបាលទូទៅ អាចត្រូវបានលុបចោល ទោះបីជាគាត់បានទទួលការយល់ ព្រមពីអ្នកអាណាព្យាបាលក៏ដោយ ។ ក៏ប៉ុន្តែ នៅក្នុងករណីនេះ ២ បានលក់នាឡិកាឱ្យទៅ ៣ ក្នុងនាមជាអ្នកតំណាងដែល ច្បាប់បានកំណត់ (មាត្រា ១១១៤) ។ សកម្មភាពនេះត្រូវបានទៅនឹងការអនុវត្តសិទ្ធិដែលទទួលបានតាមរយៈសកម្មភាព ដែល អាចលុបចោលបាន ដូច្នេះសកម្មភាពដែលអាចលុបចោលនោះ ត្រូវបានចាត់ទុកថាបានផ្តល់សេវាសុខភាពតាមរយៈសេវាសុខភាព ដែលច្បាប់បានកំណត់ (មាត្រា ៣៦២ ចំណុច គ) ។

៤.៣. មធ្យោបាយធានារបស់ជនដែលត្រូវបានកម្រិតសមត្ថភាព

ប្រសិនបើជនដែលត្រូវបានកម្រិតសមត្ថភាព បានប្រើវិធីបោះឆ្នោតដើម្បីឱ្យភាគីម្ខាងទៀតជឿថាខ្លួនជាសមត្ថជន ហើយបានចុះកិច្ចសន្យាជាមួយខ្លួននោះ ជននោះមិនអាចលុបចោលសកម្មភាពបានទេ ។

៤.៣.១. លក្ខណៈ

(ក) ជនដែលត្រូវបានកម្រិតសមត្ថភាពបានប្រើ "មធ្យោបាយធានា"

"មធ្យោបាយធានា" គឺជាវិធីបោះឆ្នោតដើម្បីធ្វើឱ្យភាគីម្ខាងទៀតជឿថា ជនដែលត្រូវបានកម្រិតសមត្ថភាពនោះ មានសមត្ថភាពក្នុងការធ្វើសកម្មភាព ។ ថាតើសកម្មភាពណាដែលត្រូវបានចាត់ទុកថាជាមធ្យោបាយធានា ត្រូវធ្វើការសម្រេច ដោយធ្វើការពិចារណាទៅលើលក្ខខណ្ឌជាក់ស្តែងមួយចំនួន ដូចជា ប្រភេទនៃការកម្រិតសមត្ថភាព (អនីតិជន ជននៅ ក្រោមអាណាព្យាបាលទូទៅ ឬ ជននៅក្រោមហិតុបត្តម្ភ) សកម្មភាព (កិច្ចសន្យាធ្វើទល់មុខគ្នា ឬ អត់ ប្រភេទ ឬ ទំហំ នៃកិច្ចសន្យា ជាអាទិ៍) និង វិធី (ប្រើអត្តសញ្ញាណប័ណ្ណក្លែងក្លាយ ឯកសារក្លែងក្លាយដែលបង្ហាញពីការយល់ព្រមរបស់អ្នក អាណាព្យាបាល) ជាអាទិ៍ ។ ជាមូលដ្ឋាន ប្រសិនបើការការពារជនដែលត្រូវបានកម្រិតសមត្ថភាព ត្រូវបានគេសង្កត់ធ្ងន់ នោះទំហំនៃវិធីបោះឆ្នោតនឹងត្រូវបានកម្រិត ។

(ខ) មធ្យោបាយធានាត្រូវបានប្រើដោយទាក់ទងនឹង "សមត្ថភាពក្នុងការធ្វើសកម្មភាព"

ឧទាហរណ៍ : អនីតិជនបាននិយាយថាខ្លួនមានអាយុ ២១ឆ្នាំ ដោយបង្ហាញអត្តសញ្ញាណប័ណ្ណក្លែងក្លាយ នៅពេល ដែលបង្កើតកិច្ចសន្យា គេចាត់ទុកថាវាឆ្លើយតបទៅនឹងមធ្យោបាយធានាដែលទាក់ទងនឹងសមត្ថភាព ។ ផ្ទុយទៅវិញ ប្រសិនបើអនីតិជនបាននិយាយថាគាត់មានប្រាក់គ្រប់គ្រាន់ ដោយបង្ហាញសៀវភៅគណនីធនាគាររបស់ឪពុកគាត់ នោះវា មិនមែនជាមធ្យោបាយធានា ដែលទាក់ទងនឹងសមត្ថភាពក្នុងការធ្វើសកម្មភាពទេ ។

(ក) ជនដែលត្រូវបានកម្រិតសមត្ថភាព បានប្រើមធ្យោបាយឆបោកដោយមាន "ចេតនា"

(ឃ) ភាគីម្ខាងទៀតត្រូវបានធ្វើឱ្យជឿទុកចិត្តថា ជនដែលត្រូវបានកម្រិតសមត្ថភាព គឺជាជនដែលមានសមត្ថភាព ពេញលេញ (ទំនាក់ទំនងហេតុ និង ផល) ។

ទំនាក់ទំនងហេតុ និង ផលរវាងមធ្យោបាយឆបោក និង ការជឿជាក់ទៅលើភាពមិនពិត ត្រូវតម្រូវឱ្យមាន ។

ឧទាហរណ៍ : អនីតិជន ក បានបន្តខ្លួនធ្វើជា គ ដែលជាបងប្រុសរបស់ខ្លួនមានអាយុ ២១ ឆ្នាំ ហើយបានចុះ កិច្ចសន្យាលក់ទិញជាមួយនឹង ខ ។ ក៏ប៉ុន្តែ ខ បានដឹងថា ក គឺជាអនីតិជន និង មិនមែនជា គ ទៀត ។ នៅក្នុងករណីនេះ ក អាចលុបចោលកិច្ចសន្យាដោយផ្អែកលើការកម្រិតសមត្ថភាព ទោះបីជា ក បានប្រើមធ្យោបាយឆបោក ព្រោះ ខ មិនបាន ច្រឡំថា ក គឺជាជនដែលមានសមត្ថភាពឡើយ (មិនមានទំនាក់ទំនងហេតុ និង ផល) ។

៤.៣.២. អានុភាព

បើជនដែលត្រូវបានកម្រិតសមត្ថភាពបានប្រើមធ្យោបាយឆបោក ធ្វើឱ្យភាគីម្ខាងទៀតទុកចិត្តរហូតឈានដល់ចុះ កិច្ចសន្យានោះ អានុភាពនៃសកម្មភាពរបស់ជនដែលត្រូវបានកម្រិតសមត្ថភាព មិនអាចលុបចោលកិច្ចសន្យានោះបានទេ ។

ព័ណ្ណទី ២

សិទ្ធិប្រក្សក្ស

ផ្នែកទី ១ ទស្សនៈនៃសិទ្ធិប្រក្សក្ស

១. តើវិញ្ញាបនបត្រសិទ្ធិប្រក្សក្ស?

១.១. ទិដ្ឋភាពទូទៅនៃសិទ្ធិប្រក្សក្ស

ខាងក្រោមនេះ គឺជាសេចក្តីសង្ខេបនៃសិទ្ធិប្រក្សក្ស

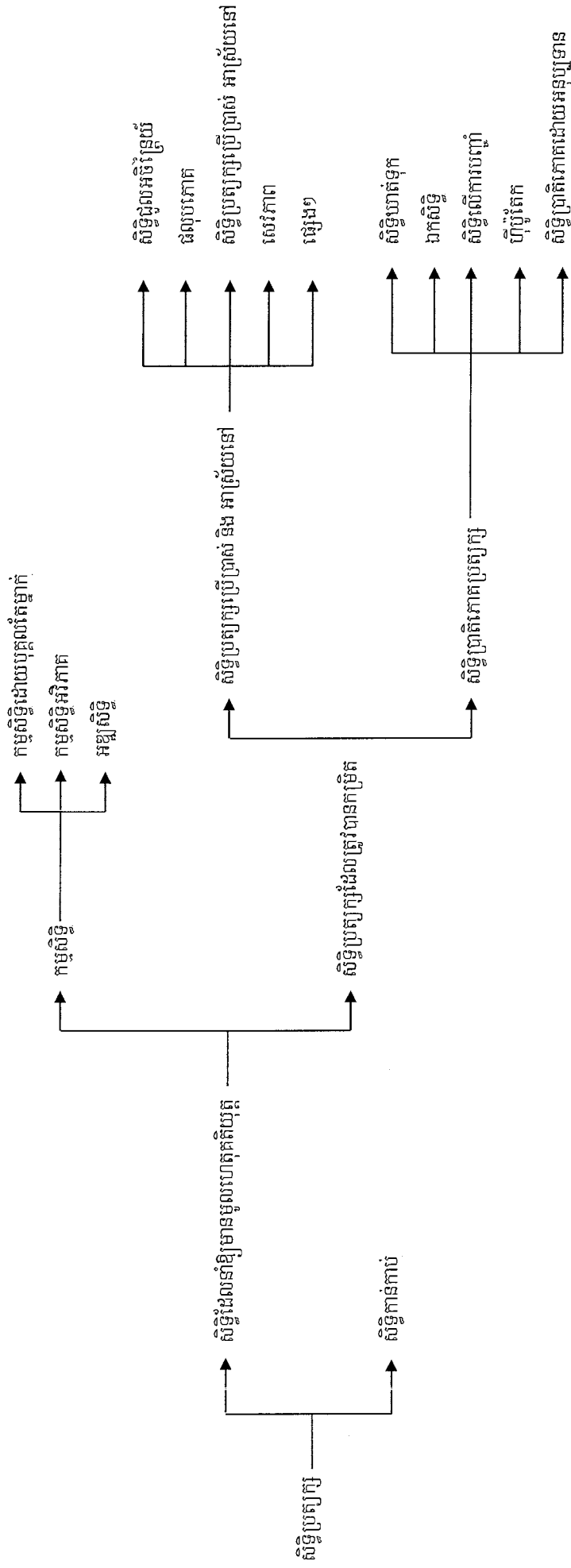

១.២. លក្ខណៈនៃសិទ្ធិប្រត្យក្ស

យោងតាមមាត្រា ១៣០ សិទ្ធិប្រត្យក្ស សំដៅទៅលើសិទ្ធិគ្រប់គ្រងលើវត្ថុដោយចំពោះ ដែលអាចអះអាង ចំពោះបុគ្គលដទៃទៀតបាន ។

(១). លក្ខណៈ " ដែលអាចគ្រប់គ្រងដោយចំពោះ " នៃសិទ្ធិប្រត្យក្ស

លក្ខណៈនេះមានចែងនៅក្នុងមាត្រា ១៣០

(២). លក្ខណៈ " ដាច់ខាត " នៃសិទ្ធិប្រត្យក្ស

លក្ខណៈដាច់ខាត មានន័យថា សិទ្ធិប្រត្យក្សអាចអះអាងចំពោះគ្រប់បុគ្គលទាំងអស់ ។

(៣). លក្ខណៈ " ផ្តាច់មុខ " នៃសិទ្ធិប្រត្យក្ស

ដោយសារតែលក្ខណៈទាំងពីរខាងលើនេះ សិទ្ធិប្រត្យក្សដែលដូចគ្នាចំពោះវត្ថុតែមួយ គឺផ្ទុយគ្នា ហេតុដូច្នោះ សិទ្ធិប្រត្យក្សតែមួយមិនអាចត្រូវបានបង្កើតឡើងទេ ក្នុងករណីដែលមានសិទ្ធិប្រត្យក្សមួយ ត្រូវបានបង្កើតឡើងរួច ហើយ ។ នេះគេហៅថា " លក្ខណៈផ្តាច់មុខនៃសិទ្ធិប្រត្យក្ស " ។

១.៣. ភាពខុសគ្នារវាងសិទ្ធិប្រត្យក្ស និង កាតព្វកិច្ច

១.៣.១. គោលការណ៍ថាមូលដ្ឋាន

សិទ្ធិប្រត្យក្ស គឺជាសិទ្ធិគ្រប់គ្រង ប្រើប្រាស់ និង អាស្រ័យផលពីវត្ថុជាក់លាក់មួយ ប៉ុន្តែសិទ្ធិលើបំណុល គឺ ជាសិទ្ធិទាមទារឱ្យធ្វើ ឬ មិនឱ្យធ្វើសកម្មភាពជាក់លាក់ណាមួយ ហើយខ្លឹមសារនៃកាតព្វកិច្ចនោះត្រូវបានកំណត់ដោយ ការព្រមព្រៀងគ្នា ។

សិទ្ធិប្រត្យក្សអាចអះអាងចំពោះគ្រប់បុគ្គល ប៉ុន្តែសិទ្ធិលើបំណុលមិនអាចអះអាងចំពោះគ្រប់បុគ្គលនោះទេ ។ ដោយសារតែភាពខុសគ្នានេះ សិទ្ធិប្រត្យក្សត្រូវបានគេហៅថា " ដាច់ខាត " ចំណែកសិទ្ធិលើបំណុលវិញត្រូវបានគេ ហៅថា " មិនដាច់ខាត " ។

ភាពខុសគ្នាធ្វើឱ្យមានការសន្និដ្ឋានខុសគ្នា នៅពេលដែលសិទ្ធិទាំងនេះត្រូវបានគេបំពាន ។

ម្ចាស់សិទ្ធិប្រត្យក្ស អាចបញ្ឈប់ការបំពាននេះចំពោះគ្រប់បុគ្គល ប៉ុន្តែម្ចាស់សិទ្ធិលើបំណុលមិនអាចបញ្ឈប់ ការបំពាននេះចំពោះគ្រប់បុគ្គលបានទេ ។

ករណីសិក្សា :

(១). **ក** បានបង្កើតផលុបភោគលើដីរបស់គាត់សម្រាប់ **ខ** ។ **ខ** បានចុះបញ្ជី និង ប្រើប្រាស់ដីរបស់ **ក** ។ តើ **ខ** អាចទាមទារឱ្យប្រគល់ដីនោះត្រឡប់មកវិញ ដោយផ្អែកលើផលុបភោគរបស់ **ខ** ចំពោះ **ក** ដែលបានយកដីនោះ ដោយខុសច្បាប់បានដែរ ឬ ទេ?

(២). ខ បានបង្កើតកិច្ចសន្យាខ្លីប្រើរវាងម្ចាស់ដី ក និង បានប្រើដីនេះដោយផ្អែកលើកិច្ចសន្យា។ តើ ខ អាចទាមទារឱ្យប្រគល់ដីនោះមកវិញដោយផ្អែកលើកិច្ចសន្យាខ្លីប្រើ ចំពោះ ក ដែលបានយកដីនោះដោយខុសច្បាប់បានដែរ ឬ ទេ?

សន្និដ្ឋាន :

(១). ខ អាចទាមទារឱ្យប្រគល់ដីត្រឡប់មកវិញបាន ដោយផ្អែកលើផលរូបភាព ។

(២). ខ មិនអាចទាមទារឱ្យប្រគល់ដី ដោយផ្អែកលើកិច្ចសន្យាខ្លីប្រើបានទេ ។

មាត្រាទាក់ទងគឺ ២៥៦, ២៦៥ និង ៦២៥

ចូលហេតុ

ផលរូបភាព គឺជាសិទ្ធិប្រត្យក្ស រីឯកិច្ចសន្យាខ្លីប្រើវិញ មិនមែនជាសិទ្ធិប្រត្យក្សនោះទេ។ នៅក្នុងករណីទី ២

ខ អាចទាមទារបានតែចំពោះ ក ដើម្បីឱ្យខ្លួនប្រើដីនោះទេ ។

សូមកត់សម្គាល់ថា ក្នុងករណីប្រសិនបើ ខ មានសិទ្ធិកាន់កាប់រួចហើយ ខ អាចទាមទារឱ្យប្រគល់ដីនោះត្រឡប់មកវិញ ដោយផ្អែកលើសិទ្ធិកាន់កាប់នោះ ព្រោះសិទ្ធិកាន់កាប់ គឺជាប្រភេទមួយនៃសិទ្ធិប្រត្យក្ស ។

១.៣.២. ការសម្របសម្រួលដោយច្បាប់

ឥឡូវនេះ ភាពខុសគ្នារវាងសិទ្ធិប្រត្យក្ស និង សិទ្ធិលើបំណុល គឺកាន់តែមិនដាច់ខាត។ **ឧទាហរណ៍ :** ភតិកៈមិនអាចអះអាងសិទ្ធិរបស់ខ្លួន ចំពោះម្ចាស់កម្មសិទ្ធិថ្មីនៃវត្ថុជួលបានទេ នៅពេលដែលកម្មសិទ្ធិត្រូវបានផ្ទេររួចហើយ យោងតាមគោលការណ៍ ។

ប៉ុន្តែ ក្រមរដ្ឋប្បវេណីបានចែងនៅក្នុងមាត្រា ៥៩៨ កថាខណ្ឌទី ១ និង ទី ២ ថា :

ដោយយោងតាមលទ្ធកម្មនៃការកាន់កាប់ និង ការប្រើប្រាស់ និង អាស្រ័យផលជាបន្តបន្ទាប់នូវវត្ថុជួលភតិកៈនៃភតិសន្យាអចលនវត្ថុ អាចតតាំងចំពោះជនដែលបានធ្វើលទ្ធកម្មនូវសិទ្ធិប្រត្យក្សលើអចលនវត្ថុ នៅក្រោយពេលដែលភតិកៈបានទទួលការកាន់កាប់បាន ។

ភតិកៈដែលកំពុងតែកាន់កាប់វត្ថុជួល អាចអនុវត្តសិទ្ធិទាមទារឱ្យប្រគល់វិញ សិទ្ធិទាមទារឱ្យបញ្ឈប់ការរារាំង និង សិទ្ធិទាមទារឱ្យបង្ការជាមុននូវការរារាំងចំពោះការបំពានសិទ្ធិជួល ដូចសិទ្ធិដែលកម្មសិទ្ធិករមាន ។

ហើយភតិសន្យារយៈពេលវែង ដែលមានរយៈពេលមិនតិចជាង ១៥ ឆ្នាំ ត្រូវបានហៅថា សិទ្ធិជួលអចិន្ត្រៃយ៍ ហើយត្រូវបានចាត់ទុកថាជាសិទ្ធិប្រត្យក្ស ។

នេះគឺជាការសម្របសម្រួលដ៏ល្អមួយដោយច្បាប់ ដោយសារតែភាពសំខាន់នៃភតិសន្យាទាក់ទងនឹងអចលនវត្ថុ ។

២. ប្រភេទនៃសិទ្ធិប្រត្យក្ស

២.១. សិទ្ធិដែលនាំឱ្យមានចូលហេតុគតិយុត្ត និង សិទ្ធិកាន់កាប់

សិទ្ធិដែលធ្វើឱ្យការក្តាប់ទុកវត្ថុមានភាពត្រឹមត្រូវតាមច្បាប់ ដូចជា កម្មសិទ្ធិ សិទ្ធិជួលអចិន្ត្រៃយ៍ ផលុបភោគ សិទ្ធិលើការបញ្ជា ជាអាទិ៍ ហៅថា សិទ្ធិដែលនាំឱ្យមានចូលហេតុគតិយុត្ត (មាត្រា ២៤១ កថាខណ្ឌទី ១) ។ ការកាន់កាប់ សំដៅលើការក្តាប់ទុកវត្ថុតាមការជាក់ស្តែង ។

២.២. កម្មសិទ្ធិ និង សិទ្ធិប្រត្យក្សផ្សេងទៀតដែលត្រូវបានកម្រិត

កម្មសិទ្ធិ សំដៅលើសិទ្ធិដែលកម្មសិទ្ធិករអាចប្រើប្រាស់ អាស្រ័យផល និង ចាត់ចែងវត្ថុដែលជាកម្មសិទ្ធិរបស់ខ្លួនដោយសេរីបាន នៅក្នុងទំហំដែលច្បាប់បានកម្រិត (មាត្រា ១៣៨) ។

កម្មសិទ្ធិ គឺជាសិទ្ធិប្រត្យក្សផ្តាច់មុខ ហើយសិទ្ធិប្រត្យក្សដទៃផ្សេងទៀតក្រៅពីកម្មសិទ្ធិត្រូវបានកម្រិត ចំពោះការប្រើប្រាស់ ការអាស្រ័យផល និង ការចាត់ចែង ។

ឧទាហរណ៍ : ម្ចាស់សិទ្ធិជួលអចិន្ត្រៃយ៍ អាចប្រើប្រាស់ និង អាស្រ័យផល ប៉ុន្តែ មិនអាចចាត់ចែងបានទេ ។

២.៣. សិទ្ធិប្រត្យក្សប្រើប្រាស់ និង អាស្រ័យផល និង សិទ្ធិប្រតិភោគប្រត្យក្ស

សិទ្ធិប្រត្យក្សដែលត្រូវបានកម្រិត ត្រូវបានបែងចែកជាពីរ គឺ : សិទ្ធិប្រត្យក្សប្រើប្រាស់ និង អាស្រ័យផល និង សិទ្ធិប្រតិភោគប្រត្យក្ស ។

សិទ្ធិប្រត្យក្សប្រើប្រាស់ និង អាស្រ័យផល គឺជាសិទ្ធិប្រើប្រាស់ និង អាស្រ័យផល ដូចជា សិទ្ធិជួល - អចិន្ត្រៃយ៍ ឬ ផលុបភោគ ។

ផ្ទុយទៅវិញ សិទ្ធិប្រតិភោគប្រត្យក្ស គឺជាសិទ្ធិធានានូវបំណុល ។

សិទ្ធិប្រតិភោគមានពីរយ៉ាង ។ ទី ១ គឺសិទ្ធិប្រតិភោគដែលច្បាប់បានកំណត់ ដែលកើតឡើងដោយស្វ័យប្រវត្តិ នៅពេលដែលលក្ខខណ្ឌមួយចំនួនត្រូវបានបំពេញ ដូចជា សិទ្ធិឃាត់ទុក និង ឯកសិទ្ធិជាដើម ។

មួយទៀតគឺ សិទ្ធិប្រតិភោគដែលបញ្ញត្តដោយកិច្ចសន្យា គឺជាសិទ្ធិដែលត្រូវបានបង្កើតឡើងដោយការព្រមព្រៀង ដូចជា សិទ្ធិលើការបញ្ជា និង ហ៊ីប៉ូតែក ។

៣. គោលការណ៍កំណត់សិទ្ធិប្រត្យក្សដោយច្បាប់

៣.១. គោលគំនិត

ដោយសារតែសិទ្ធិប្រត្យក្ស ជាសិទ្ធិដែលមានភាពដាច់ខាត និង ផ្តាច់មុខដែលជាទូទៅអាចយកទៅតាំង ឬ យកទៅអះអាងជាមួយនរណាក៏បាន ដូច្នេះ ទើបក្រមរដ្ឋប្បវេណីបានបញ្ញត្តមាត្រា ១៣១ ថា សិទ្ធិប្រត្យក្សអាចបង្កើតបានតែតាមប្រភេទ និង ខ្លឹមសារដែលត្រូវទទួលស្គាល់ដោយក្រមនេះ និង ច្បាប់ផ្សេងតែប៉ុណ្ណោះ ។

ការណ៍ដែលក្រុមបញ្ញត្តិវីងដូចនេះ ដោយហេតុថាបើអនុញ្ញាតឱ្យមនុស្សគ្រប់រូបអាចបង្កើត និង កំណត់ខ្លឹមសារនៃសិទ្ធិប្រត្យក្សតាមតែទំនើងចិត្តរបស់ខ្លួននោះ វាអាចប៉ះពាល់ដល់មនុស្សជុំវិញ និង សង្គមអាច មានភាពចលាចល ។ ហេតុនេះ ការបង្កើតសិទ្ធិប្រត្យក្ស ដាច់ខាតត្រូវតែមានចែងនៅក្នុងក្រមរដ្ឋប្បវេណី និង ច្បាប់ពិសេស បើការបង្កើតសិទ្ធិប្រត្យក្សណាដែលមិនមានចែងក្នុងក្រមរដ្ឋប្បវេណី និង ច្បាប់ពិសេសទេ សិទ្ធិប្រត្យក្ស នោះនឹងគឺ ជាកម្មវត្ថុនៃមោឃភាព ។

៣.២. សិទ្ធិប្រត្យក្សផ្នែកលើវិធានទំនៀមទម្លាប់

ជាគោលការណ៍ ការបង្កើតសិទ្ធិប្រត្យក្សមួយ ដាច់ខាតត្រូវតែមានចែងនៅក្នុងក្រមរដ្ឋប្បវេណី និង ច្បាប់ ពិសេស ប៉ុន្តែសិទ្ធិប្រត្យក្សប្រភេទខ្លះដែលវិធានទំនៀមទម្លាប់ខ្មែរទទួលស្គាល់ គឺត្រូវបានអនុញ្ញាតឱ្យបង្កើតឡើង ទោះបីជាក្រមរដ្ឋប្បវេណី និង ច្បាប់ពិសេសមិនមានចែងក៏ដោយ ប៉ុន្តែជាការសំខាន់គឺ សិទ្ធិប្រត្យក្សប្រភេទនោះ ត្រូវស្របនឹងក្រមរដ្ឋប្បវេណី ឬ ច្បាប់ពិសេស ។

ក បានខ្ចីលុយ **ខ** ចំនួន ១០.០០០ ដុល្លារ នៅថ្ងៃទី ១១ ខែ តុលា ឆ្នាំ ២០១០ ហើយសន្យាសងវិញ នៅ ថ្ងៃទី ១១ ខែ ធ្នូ ឆ្នាំ ២០១១ ដោយយកដើមកដាក់ធានា ព្រមទាំងមានធ្វើកិច្ចសន្យាជាលាយលក្ខណ៍អក្សរ ហើយនៅ ក្នុងកិច្ចសន្យានោះបានចែងខ្លឹមសារថា បើផុតថ្ងៃទី ១១ ខែ ធ្នូ ឆ្នាំ ២០១១ **ក** មិនសងលុយ **ខ** ទេ ដើរបស់ **ក** នឹង ក្លាយជាកម្មសិទ្ធិរបស់ **ខ** ។

ការទទួលបានកម្មសិទ្ធិលើដើរបស់ **ខ** តាមរយៈកិច្ចសន្យាខ្ចីលុយរវាង **ក** និង **ខ** នេះ គឺជាការបង្កើតសិទ្ធិប្រត្យក្ស មួយផ្នែកលើវិធានទំនៀមទម្លាប់របស់ខ្មែរដែលមានតាំងពីដើមមក ហើយការបង្កើតសិទ្ធិប្រត្យក្សប្រភេទនេះ មិនមាន ចែងនៅក្នុងក្រមរដ្ឋប្បវេណី និង ច្បាប់ពិសេសទេ ។ ហេតុដូច្នេះ ក្នុងករណីប្រសិនបើគេចាត់ទុកថា វិធានទំនៀម ទម្លាប់នេះមិនផ្ទុយនឹងក្រមរដ្ឋប្បវេណី ឬ ច្បាប់ពិសេសផ្សេងទៀតទេ វិធានទំនៀមទម្លាប់នេះនៅតែអាចអនុវត្តបាន ។

ផ្នែកទី ២

អំពីវត្ថុ

ក្រមរដ្ឋប្បវេណីនៃព្រះរាជាណាចក្រកម្ពុជា ចុះថ្ងៃទី ០៨ ខែ ធ្នូ ឆ្នាំ ២០០៧ ដែលបានលេចរូបរាងឡើង ក្រោមកិច្ចប្រឹងប្រែងរបស់រាជរដ្ឋាភិបាលកម្ពុជា រួមជាមួយកិច្ចសហការឧបត្ថម្ភគាំទ្រពីប្រទេសជប៉ុនជាមិត្ត ។

ក្រមនេះបានបង្ហាញនូវទិដ្ឋភាពទូទៅ ដោយមានការបែងចែកជាពីរផ្នែក ដូចជា៖

- ច្បាប់ស្តីពីបញ្ហាទាក់ទងនឹងទ្រព្យសម្បត្តិ (រួមបញ្ចូលទាំង សិទ្ធិប្រត្យក្ស) និង
- នីតិក្រួសារ

ចំពោះច្បាប់ស្តីពីបញ្ហាទាក់ទងនឹងទ្រព្យសម្បត្តិនេះ ក្រមរដ្ឋប្បវេណីចែងអំពីសិទ្ធិរបស់បុគ្គលគ្រប់រូបដែល ត្រូវបានច្បាប់ប្រគល់ឱ្យ ។ ហើយសិទ្ធិនេះទៀតសោតត្រូវបានបែងចែកជា សិទ្ធិដែលត្រូវបានកាន់កាប់ដោយបុគ្គល ទៅលើវត្ថុ និង សិទ្ធិទាមទារពីបុគ្គលជាក់លាក់ ឬ អាចនិយាយបានថា សិទ្ធិទី ១ គឺជាសិទ្ធិប្រត្យក្ស (គន្លឹទី ៣) និង សិទ្ធិទី ២ គឺជាសិទ្ធិទាមទារ ឬ កាតព្វកិច្ច (គន្លឹទី ៤) ។

- សិទ្ធិប្រត្យក្ស = ជាសិទ្ធិរបស់មនុស្សទៅលើវត្ថុណាដែលបានកំណត់ (គន្លឹទី ៣)
- កាតព្វកិច្ច = ជាសិទ្ធិរបស់មនុស្ស ទៅលើមនុស្សណាដែលកំណត់ (គន្លឹទី ៤)

បន្ទាប់មក សិទ្ធិប្រត្យក្ស គឺជាសិទ្ធិរបស់មនុស្សមានលើវត្ថុនោះ ហើយពាក្យថា **វត្ថុ** ផ្តោតសំខាន់ទៅលើ កម្មវត្ថុនៃសិទ្ធិប្រត្យក្ស ។ ហើយពិសេសជាងនេះទៅទៀត សិទ្ធិប្រត្យក្សមួយត្រូវបានបង្កើតលើ "វត្ថុមួយ" ហើយ វត្ថុ មួយ ជាគោលការណ៍ មិនអាចជាកម្មវត្ថុបំបែកចេញពីសិទ្ធិបានទេ ។ ហេតុដូច្នេះ វត្ថុតែមួយត្រូវបានកំណត់និយមន័យ ដើម្បីឱ្យដឹងថាវត្ថុណាខ្លះ ជាកម្មវត្ថុនៃសិទ្ធិប្រត្យក្ស ។ ដូច្នេះ គេត្រូវកំណត់ថា តើវត្ថុតែមួយគឺជាអ្វី? តើអ្វីខ្លះជាវត្ថុ ច្រើន? តើវា មានអត្ថន័យយ៉ាងណា? តើយើងត្រូវធ្វើការបែងចែកវត្ថុទាំងនោះ យ៉ាងដូចម្តេច?

១. តើអ្វីទៅជាវត្ថុ?

១.១. និយមន័យ

យោងតាមមាត្រា ១១៩ នៃក្រមរដ្ឋប្បវេណី វត្ថុសំដៅទៅលើរបស់ដែលមានរូបរាង ជាសារធាតុឧស្ម័ន ជាសារធាតុរាវ ជាសារធាតុរឹង ។ ដូច្នេះ ប៊ិក គឺជាវត្ថុរឹង ឬ ទឹក/ទឹកក្រូច គឺជាវត្ថុរាវ ហើយក្រៅពីនេះ ហ្គាស ឬ អុកស៊ីហ្សែន គឺជាឧស្ម័ន ។ ទាំងអស់នេះ គឺសុទ្ធតែជាវត្ថុ ។

និយាយម្យ៉ាងទៀត វត្ថុដែលជាកម្មវត្ថុនៃសិទ្ធិប្រត្យក្ស សំដៅតែលើវត្ថុរូបិយប៉ុណ្ណោះ ។

១.២. ប្រភេទនៃវត្ថុ

វត្ថុត្រូវបានបែងចែកជាពីរប្រភេទ គឺ អចលនវត្ថុ និង អចលនវត្ថុ (មាត្រា ១២០ កថាខណ្ឌទី ១)

១.២.១. អចលនវត្ថុ

អចលនវត្ថុ សំដៅទៅលើដីធ្លី និង វត្ថុជាប់នៅលើដី ហើយមិនអាចផ្លាស់ប្តូរទីកន្លែងបាន ដូចជា អាការ សំណង់ ដំណាំ រុក្ខជាតិ ជាអាទិ៍។ មាត្រា១២០ កថាខណ្ឌទី ២ មានន័យថា អចលនវត្ថុ សំដៅទៅលើវត្ថុជាប់នៅលើដី ហើយ ជាវត្ថុដែលតាំងភ្ជាប់យ៉ាងមាំមួនទៅនឹងដី ដែលគេចាត់ទុកជាផ្នែកមួយនៃដី។ អចលនវត្ថុ គឺជាវត្ថុដែលមានរូប (ដី និង អាការ) តែមិនរួមបញ្ចូលវត្ថុទាំងឡាយដែលអាចផ្តាច់ ឬ ដកចេញមិនបណ្តាលឱ្យខូចខាតដល់ដីនោះទេ។

ជាការយោង និយមន័យនៃអចលនវត្ថុនៅក្នុងច្បាប់ភូមិបាល ត្រូវបានបញ្ជាក់នៅទីនេះ :

យោងតាមច្បាប់ភូមិបាល អចលនវត្ថុត្រូវបានបែងចែកជា បី ប្រភេទ គឺ :

ក. អចលនវត្ថុតាំងពីកំណើត

អចលនវត្ថុតាំងពីកំណើត គឺដីធ្លី គេហដ្ឋានដែលសង់លើគ្រឹះ ឬ សង់ដោយបាយអរ និង អិដ្ឋសំណង់ទាំង ឡាយ បើរុះរើទៅនោះនាំឱ្យបាត់បង់តម្លៃជាសាធាតុ។ អចលនវត្ថុពីកំណើតមានដីធម្មជាតិ ដូចជា ដីព្រៃឈើ ដីដាំ ដុះ ដីទុកទំនេរឬមិនអាចដាំដុះ ដីលិចទឹកដោយទឹកនៅនឹង ឬ ទឹកហូរ និង សំណង់ ឬ ការរៀបចំទាំងឡាយ ដែល ស្ថិតនៅជាប់មួយកន្លែងកើតឡើងដោយអំពើរបស់មនុស្ស ហើយមិនអាចរំកិល ឬ ផ្លាស់ប្តូរកន្លែងបាន^១ ។

តាមរយៈអត្ថន័យខាងលើ យើងអាចកត់សម្គាល់ឃើញថា អចលនវត្ថុរួមទាំងដី និង សំណង់ទាំងឡាយដែល នៅជាប់នឹងដី។ ចំពោះសំណង់ ការផ្លាស់ប្តូរនៃសំណង់ មិនអាចចាត់ទុកជាការប្រើប្រាស់តាមសភាពធម្មតារបស់វា នោះទេ ព្រោះសំណង់ និង ដីស្ថិតនៅជាប់គ្នា បើកាលណាមានការផ្ទេរ គឺត្រូវផ្ទេរទាំងអស់តែម្តង។ អ្វីដែលសំខាន់ ខាងផ្លូវច្បាប់នោះ គឺភាពជាអចិន្ត្រៃយ៍នៃសំណង់ ឬ ការរៀបចំទាំងឡាយដែលកើតឡើង ដោយសារ អំពើរបស់ មនុស្សដែលភ្ជាប់ទៅនឹងដី។

ខ. អចលនវត្ថុតាមការកំណត់របស់ច្បាប់

អចលនវត្ថុតាមការកំណត់របស់ច្បាប់ មានសិទ្ធិសណ្ឋិតទាំងឡាយលើអចលនវត្ថុ និង ចលនវត្ថុដែលបាន កំណត់ដោយច្បាប់ជាអចលនវត្ថុ។ តាមអត្ថន័យដូចបានរៀបរាប់ខាងលើនេះ ច្បាប់មិនបានកំណត់ថា តើមានវត្ថុណាខ្លះ ទៀតដែលត្រូវបានចាត់ទុកជាអចលនវត្ថុក្រៅអំពីសិទ្ធិប្រត្យក្សនោះទេ។ ក៏ប៉ុន្តែ ទន្ទឹមនឹងនោះដែរ អាចចាត់ទុកថា ជាអចលនវត្ថុតាមការសន្មតរបស់ច្បាប់ នោះគឺវត្ថុដែលច្បាប់តម្កល់ឱ្យនៅក្នុងរបៀបជាអចលនវត្ថុពីកំណើត ធ្វើបើវា ជាវត្ថុអាចដឹកនាំបាន។ អចលនវត្ថុទាំងឡាយនេះ គឺទុកដែលមានចំណុះ ៣០ តោនឡើងទៅ ផ្ទះផែដែលមានចំណុះ ដូចគ្នា និង សិទ្ធិប្រត្យក្សលើអចលនវត្ថុ^២ ។ នេះបញ្ជាក់ឱ្យឃើញថា អចលនវត្ថុតាមការសន្មតរបស់ច្បាប់រាប់បញ្ចូលទាំង

^១ មាត្រា ២.២ នៃច្បាប់ភូមិបាលឆ្នាំ ២០០១

^២ មាត្រា ៩ នៃច្បាប់ភូមិបាលឆ្នាំ ១៩៩២

វត្តមួយចំនួន ដូចជា កប៉ាល់ និង ផ្ទះដែលមានចំណុះដូចខាងលើផងដែរ ក្រៅអំពីសិទ្ធិភាពលើអចលនវត្ថុ និង ចលនវត្ថុដែលច្បាប់កំណត់ជាអចលនវត្ថុ។ ការរៀបរាប់ខាងលើនេះ គឺជាទស្សនៈជាមូលដ្ឋានស្តីអំពីទ្រព្យជាអចលនវត្ថុ ដែលបានផ្តល់នូវការកំណត់ជាសញ្ញាណស្តីអំពីការបែងចែកប្រភេទនៃអចលនវត្ថុ។

គ. អចលនវត្ថុតាមភ័ក្ត្រវាសនា

អចលនវត្ថុតាមភ័ក្ត្រវាសនានេះ មានឥរិយាបថជាចលនវត្ថុ ប៉ុន្តែត្រូវចាត់ទុកដូចជាអចលនវត្ថុដែរ ពីព្រោះ វាត្រូវភ្ជាប់ខ្លួនជាបរិវារនៃអចលនវត្ថុតាំងពីកំណើតដែលគ្រាន់តែជាបន្ទាប់បន្សំប៉ុណ្ណោះ ប៉ុន្តែត្រូវចាត់ទុកជាអចលនវត្ថុ។

ឧទាហរណ៍ : ត្រាក់ទ័រមួយគ្រឿង (ចលនវត្ថុ) ត្រូវបានយកមកដើម្បីរាស់ដីតែមួយកន្លែង (អចលនវត្ថុពី កំណើត) ដើម្បីប្រកបអាជីវកម្មក្នុងកសិដ្ឋានមួយ។

អចលនវត្ថុតាមភ័ក្ត្រវាសនា ជួនកាលជារបស់ចាំបាច់ ឬ មានប្រយោជន៍ក្នុងអាជីវកម្ម កសិកម្ម ឧស្សាហកម្ម ពាណិជ្ជកម្មនៃមូលនិធិ ដូចជា សត្វចិញ្ចឹមយកសាច់សម្រាប់លក់ សម្រាប់អុស សម្រាប់ដឹកនាំ សម្រាប់ប្រណាំង ឬ សម្រាប់ព្យួររាស់ និង សម្ភារៈទាំងឡាយមាន ជី ពូជ និង កូនឈើ ជាដើម។

ពីព្រោះវាជួនកាលទៀត ជាវត្ថុដែលគេផ្សំចូលគ្នានឹងអចលនវត្ថុពីកំណើតដោយប្រកាសថា បើគេបំបែកវា ចេញពីអចលនវត្ថុឱ្យទៅជាវត្ថុអាចដឹកនាំបាន លុះត្រាតែគេធ្វើឱ្យខូចរបៀបដែលរៀបចំ ហើយដែលអាចប៉ះពាល់ទៅ ដល់ការខូចប្រយោជន៍ ខូចលម្អនៃអចលនវត្ថុដែលចលនវត្ថុនោះបានជួយទ្រទ្រង់កន្លងមក។

ឧទាហរណ៍ : ទប់ងូរទឹក កញ្ចក់ធំ កង្ហារភ្ជាប់ជញ្ជាំង ពិដាន.....។

ដើម្បីឱ្យចលនវត្ថុតាំងពីកំណើតក្លាយទៅជាអចលនវត្ថុតាមភ័ក្ត្រវាសនា ត្រូវមានលក្ខខណ្ឌដូចតទៅ :

- ចលនវត្ថុ និង អចលនវត្ថុ ត្រូវជាកម្មសិទ្ធិរបស់កម្មសិទ្ធិករតែមួយ
- កម្មសិទ្ធិករត្រូវបង្ហាញឆន្ទៈភ្ជាប់ចលនទ្រព្យនឹងអចលនទ្រព្យពីកំណើតនោះ

ឧទាហរណ៍ : អ្នកជួលផ្ទះដែលបានព្យួរកញ្ចក់មួយនៅជញ្ជាំង គាត់អាចរើកញ្ចក់នោះចេញកាលណាគាត់ ចាកចេញពីផ្ទះនោះ។

១.២.២. ចលនវត្ថុ

ចលនវត្ថុ សំដៅលើទៅលើវត្ថុក្រៅពីអចលនវត្ថុ (មាត្រា ១២០ កថាខណ្ឌទី ៣)។ មានន័យថាជាវត្ថុដែល អាចរំកិល ឬ ផ្លាស់ប្តូរទីតាំងបាន ដូចជា របស់របរផ្ទាល់ខ្លួន ឬ ចលនទ្រព្យដែលជាកម្មវត្ថុនៃកម្មសិទ្ធិ ហើយមិន ត្រូវបានគេចាត់ប្រភេទជាអចលនវត្ថុ។ **ឧទាហរណ៍ :** សៀវភៅ ប៊ិក ខ្មៅដៃ.....។

១.២.៣. ទ្រព្យសម្បត្តិដែលគ្មានរូបរាង (វត្ថុអរូបិយ)

យោងតាមមាត្រា ១១៩ មានតែវត្ថុដែលមានរូបរាងតែប៉ុណ្ណោះ ដែលត្រូវបានកំណត់ថាជា "វត្ថុ"។ ថាមពល ដូចជា អគ្គិសនីមិនអាចក្លាយជាវត្ថុតាមបញ្ញត្តិនេះបានទេ។ ប៉ុន្តែមាត្រា ១២០ កថាខណ្ឌទី ៤ ដែលបានថា *បញ្ញត្តិ ស្តីពីចលនវត្ថុ ត្រូវយកមកអនុវត្តដូចគ្នាផងដែរ ចំពោះទ្រព្យសម្បត្តិគ្មានរូបរាងដែលអាចគ្រប់គ្រងបាន* ពីព្រោះអគ្គិសនី

អាចគ្រប់គ្រងដូចវត្ថុដែលមានរូបរាងដែរ ហេតុនេះវាមានលក្ខណៈងាយស្រួលដែលអគ្គិសនីអាចគ្រប់គ្រងបាន ប្រសិនបើវាជាវត្ថុ ។

ទ្រព្យសម្បត្តិគ្មានរូបរាង គឺជាវត្ថុអរូបិយមាន ដូចជា សិទ្ធិ អគ្គិសនី កំដៅ ពន្លឺ ជាដើម ។ ចំពោះទ្រព្យសម្បត្តិគ្មានរូបរាង ប៉ុន្តែអាចគ្រប់គ្រងបាន ត្រូវចាត់ទុកថាជាចលនវត្ថុ (មាត្រា ១២០ កថាខណ្ឌទី ៤) លើកលែងតែមានបញ្ញត្តិច្បាប់ពិសេស ។

១.២.៤. ចូលហេតុដែលធ្វើការបែងចែករវាងអចលនវត្ថុ និង ចលនវត្ថុ

ការបែងចែករវាងអចលនវត្ថុ និង ចលនវត្ថុ គឺមានភាពចាំបាច់ណាស់ ព្រោះបញ្ញត្តិផ្សេងគ្នាត្រូវយកមកអនុវត្តចំពោះចលនវត្ថុ និង អចលនវត្ថុ ។ ដើម្បីដឹងពីចំណុចខុសគ្នា យើងត្រូវដឹងអំពីទស្សនៈនៃសុវត្ថិភាពខាងជំនួញ និង សុវត្ថិភាពខាងជីវិតវិន័យ ។ សុវត្ថិភាពខាងជីវិតវិន័យ មានន័យថាអាទិភាពនៃផលប្រយោជន៍របស់ភាគីដែលពាក់ព័ន្ធលើផលប្រយោជន៍របស់តតិយជន ហើយសុវត្ថិភាពខាងកិច្ចការជំនួញ មានន័យថាអាទិភាពរបស់តតិយជនលើភាគីដែលពាក់ព័ន្ធ ។ **ឧទាហរណ៍ :** ក លក់វត្ថុអ្វីមួយទៅឱ្យ ខ ហើយបន្ទាប់មក ខ លក់វត្ថុនោះទៅឱ្យ គ ហើយកិច្ចសន្យារវាង ក និង ខ គឺជាកិច្ចសន្យាដែលមានវិការៈ ។ នៅក្នុងករណីនេះផលប្រយោជន៍របស់ ក (ភាគីដែលពាក់ព័ន្ធ) និង គ (ជាតតិយជនទាក់ទងទៅនឹងកិច្ចសន្យារវាង ក និង ខ) គឺមានវិវាទ ពីព្រោះកម្មវត្ថុតែមួយ ហេតុដូច្នេះមានតែភាគីតែមួយប៉ុណ្ណោះអាចទទួលបានកម្មសិទ្ធិនៃវត្ថុ ។ នៅក្នុងករណីនេះ តាមទស្សនៈនៃសុវត្ថិភាពខាងជីវិតវិន័យ ក ត្រូវបានគេការពារ ហើយតាមទស្សនៈនៃសុវត្ថិភាពខាងជំនួញ (សុវត្ថិភាពខាងថាមវន្ត) វិញ គ ត្រូវបានគេការពារ ។

ចំពោះអចលនវត្ថុ សុវត្ថិភាពខាងជីវិតវិន័យ គឺទំនងជាសំខាន់ជាងសុវត្ថិភាពខាងថាមវន្ត ពីព្រោះអចលនវត្ថុ គឺជាទ្រព្យសម្បត្តិដែលមានតម្លៃថ្លៃ ហើយជាញឹកញាប់មិនសូវក្លាយជាកម្មវត្ថុនៃការជួញដូរនោះទេ ។ ដូច្នេះភាពចាំបាច់របស់ភាគីដែលពាក់ព័ន្ធ គឺមានកម្រិតខ្ពស់មិនទៀងទាត់ ចំណែកអាទិភាពនៃសុវត្ថិភាពខាងជីវិតវិន័យអាចធ្វើឱ្យមានការភាន់ច្រឡំនៅក្នុងករណីជួញដូរចលនវត្ថុ ។

សូមកត់សម្គាល់ថាការពន្យល់ខាងលើនេះ គឺគ្រាន់តែជានិទ្ទាការតែប៉ុណ្ណោះ ។ នៅក្នុងករណីជាក់ស្តែង ការកំណត់ថាតើនរណាត្រូវបានការពារ គឺអាស្រ័យទៅលើកត្តាផ្សេងៗមួយចំនួនទៀត ដូចជា លក្ខណៈអត្តនាម័ត (សុចរិត ឬ ទុច្ចរិត) អាស្រ័យទៅលើបញ្ញត្តិពិសេសនានា ។

២. សមាសភាពនៃវត្ថុ

២.១. គោលការណ៍

សិទ្ធិប្រត្យក្សអាចត្រូវបានបង្កើតឡើងលើវត្ថុ ។ សមាសភាគនៃវត្ថុត្រូវបានកំណត់តាមវិធីពីរយ៉ាង ។ ទី ១ គ្រាន់តែជាផ្នែកមួយនៃវត្ថុមិនអាចក្លាយជាកម្មវត្ថុនៃសិទ្ធិឯករាជ្យបានឡើយ ។ **ឧទាហរណ៍ :** គ្រាន់តែជាផ្នែកមួយនៃកៅស៊ូមិនអាចក្លាយជាកម្មវត្ថុឯករាជ្យនៃកម្មសិទ្ធិបានឡើយ ។ មួយទៀត សិទ្ធិមួយមិនអាចត្រូវបានបង្កើតលើវត្ថុច្រើនបានទេ ។ **ឧទាហរណ៍ :** កម្មសិទ្ធិមួយមិនអាចត្រូវបានបង្កើតលើកៅស៊ូចំនួន ១០០ បានឡើយ ។

ហេតុដូច្នោះ គេត្រូវកំណត់ថា តើវត្ថុមួយគឺគ្រាន់តែជាសមាសភាគនៃវត្ថុ ឬ វត្ថុនោះ គឺជាវត្ថុឯករាជ្យ ។ បញ្ញត្តិទូទៅនៃសមាសភាគនៃវត្ថុ គឺមាត្រា ១២១ ហើយមាត្រានេះចែងថា *ចំពោះសមាសភាគនៃវត្ថុអ្វីមួយ ដែលមិនអាចបែងចែកបានដោយមិនបំបែកវត្ថុនោះ ឬ ដោយមិនផ្លាស់ប្តូរលក្ខណៈដើមនៃវត្ថុនោះទេ ភាគនៃវត្ថុនោះ មិនអាចក្លាយជាកម្មវត្ថុនៃសិទ្ធិឯករាជ្យបានឡើយ ។*

ឧទាហរណ៍ : ចាប់ពីទំព័រទី ៤ រហូតដល់ទី ១០ គឺជាសមាសភាគនៃសៀវភៅ ចំណែកឯកសារបច្ចេកវិទ្យា គឺមិនមែនជាសមាសភាគនៃវាយន្តនោះទេ ។

ចំពោះអចលនវត្ថុ យោងតាមមាត្រា ១២២ នៃក្រមរដ្ឋប្បវេណី ជាគោលការណ៍ វត្ថុដែលជាប់នឹងដី ឬ វត្ថុដែលសមាសភាគមួយនៃដីនោះ មិនអាចក្លាយជាកម្មវត្ថុនៃសិទ្ធិឯករាជ្យបានឡើយ បើសិនជាមិនអាចបំបែកវត្ថុនោះពីដីបាន (អាគារ ឬ សំណង់ដែលគេបានសាងសង់លើដី ហើយដែលមិនអាចផ្លាស់ប្តូរទីកន្លែងបាន ឬ គ្រាប់ពូជដែលគេបានដាំលើដីជាអាទិ៍) ។

ក្នុងករណីដែលបានបំបែកពីដី (ដូចជា បានច្រូតស្រូវចេញពីដីស្រែ) នឹងអាចក្លាយជាអចលនវត្ថុដែលជាកម្មវត្ថុនៃសិទ្ធិឯករាជ្យបាន ។

២.២. ករណីលើកលែង

យោងតាមមាត្រា ១២៣ មានការលើកលែងចំពោះអាគារ ឬ សំណង់ផ្សេងទៀត ដែលម្ចាស់សិទ្ធិបានសង់នៅលើដី ឬ រុក្ខជាតិ ឬ ដំណាំដែលម្ចាស់សិទ្ធិបានដាំ ជាអាទិ៍ ដែលជាការអនុវត្តសិទ្ធិចំពោះអ្នកដទៃមិនត្រូវក្លាយជាសមាសភាគនៃដីឡើយ ។ បទប្បញ្ញត្តិនេះ ត្រូវយកមកអនុវត្តផងដែរ ចំពោះវត្ថុដែលត្រូវបានភ្ជាប់ជាមួយនឹងដីដោយមានគោលបំណងជាបណ្តោះអាសន្ន ។ **ឧទាហរណ៍ :** ក្នុងករណីប្រសិនបើម្ចាស់សិទ្ធិជួលអចិន្ត្រៃយ៍ សិទ្ធិប្រើប្រាស់សិទ្ធិជួល ជាដើម បានសង់សំណង់ ឬ ដាំដំណាំ តាមរយៈការអនុវត្តសិទ្ធិទាំងនោះ ម្ចាស់សិទ្ធិទាំងនោះអាចធ្វើលទ្ធកម្មនូវកម្មសិទ្ធិលើអាគារ ឬ ដំណាំ ជាដើម យោងតាមមាត្រា ១២៤ ។

យោងតាមមាត្រា ១២៤ សំដៅលើអាគារ ឬ សំណង់ផ្សេងទៀត ដែលម្ចាស់សិទ្ធិបានសង់លើដី ឬ រុក្ខជាតិ ឬ ដំណាំដែលម្ចាស់សិទ្ធិបានដាំ ត្រូវបានចាត់ទុកថាជាសមាសភាគនៃសិទ្ធិលើដីរបស់អ្នកដទៃ ។ មាត្រានេះ មានភាពចាំបាច់ដើម្បីបញ្ជាក់អំពីស្ថានភាពគតិយុត្តនៃអាគារដែលបានសាងសង់ជាដើម តាមរយៈការអនុវត្តសិទ្ធិរបស់ខ្លួន ។

ផ្នែកទី ៣

ទំនាក់ទំនងពិសេសរវាងវត្ត និង វត្ត

១. វត្តចម្បង និង វត្តចំណុះ

យោងតាមមាត្រា ១២៦ នៃក្រមរដ្ឋប្បវេណី វត្ត អាចត្រូវបានបែងចែកជាវត្តចម្បង និង វត្តចំណុះ ។ ក្រុមពុំបានឱ្យអត្ថន័យនៃវត្តចម្បងទេ ប៉ុន្តែបានឱ្យសញ្ញាណនៃវត្តចំណុះថា ជាវត្តដែលមិនមែនជាសមាសភាគនៃវត្តចម្បង ហើយដែលកម្មសិទ្ធិករនៃវត្តចម្បងបានភ្ជាប់ទៅនឹងវត្តចម្បងក្នុងគោលបំណងសេដ្ឋកិច្ចនៃវត្តចម្បង ជាបន្តបន្ទាប់ ។

តាមអត្ថន័យខាងលើ គេអាចលើកជាឧទាហរណ៍មួយចំនួន៖

- សៀវភៅមួយក្បាល : ប្រអប់សៀវភៅដែលគេដាក់ភ្ជាប់នឹងសៀវភៅនោះ គឺជាវត្តចំណុះ
- ផ្ទះ : រាំងននដែលគេដាក់លម្អផ្ទះ គឺជាវត្តចំណុះ
- រថយន្ត : កង់បម្រុង គឺជាវត្តចំណុះ

គួរកត់សម្គាល់ថា គេមិនត្រូវច្រឡំវត្តចំណុះជាមួយវត្តដែលជាសមាសភាគនៃវត្តចម្បងទេ ។

ឧទាហរណ៍ :

- រថយន្តមួយគ្រឿង : ចង្កូតរថយន្តនោះមិនមែនជាវត្តចំណុះទេ គឺជាសមាសភាគនៃវត្តចម្បង ។

ផលវិបាកនៃមាត្រានេះ គឺកាលណាគេអាចកំណត់បានថាជាវត្តចំណុះ ការបង្កើត និង ការផ្ទេរសិទ្ធិចំពោះវត្តចម្បង ត្រូវមានអានុភាពទៅលើវត្តចំណុះផងដែរ លើកលែងតែមានការសន្យាពិសេស ។ ប៉ុន្តែ ភាគីអាចធ្វើការសន្យាពិសេសក្នុងការបង្កើត ផ្ទេរសិទ្ធិពាក់ព័ន្ធនឹងវត្តចម្បង និង វត្តចំណុះដាច់ដោយឡែកពីគ្នាបាន ។

ផ្ទុយទៅវិញ សមាសភាគនៃវត្តចម្បងមិនអាចផ្តាច់ចេញពីវត្តចម្បងបានទេ ហើយក៏មិនអាចចែងនូវការសន្យាពិសេស ដូចករណីខាងលើបានដែរ ។

២. វត្តដើម និង ផល

ក្រមរដ្ឋប្បវេណីបានកំណត់ន័យវត្តតាមមាត្រា ១១៩ និង មាត្រា ១២០ ហើយអត្ថប្រយោជន៍ដែលកើតពីវត្តអ្វីមួយ ហៅថា ផល ។ វត្តដែលបង្កើតផល ហៅថា វត្តដើម ។

យោងតាមមាត្រា ១២៧ ផលត្រូវបានបែងចែកជា ២ប្រភេទ គឺ៖

- ផលធម្មជាតិ : ជាផលដែលបានកើតឡើងតាមសភាពធម្មជាតិ ហើយត្រូវបានធ្វើលទ្ធកម្មតាមវិធីប្រើធម្មតា ដូចជា ផ្លែឈើ, ដំណាំ... ។ល ។
- ផលស៊ីវិល : ជាផ្លូវចំពោះការប្រើវត្តណាមួយ ដូចជា ប្រាក់ថ្លៃឈ្នួល ការប្រាក់ ឬ វត្ថុផ្សេងទៀតដែលទទួលបានជាផ្លូវចំពោះការប្រើវត្ត ។

កម្មសិទ្ធិករមានសិទ្ធិទទួលបានផល ទាំងផលធម្មជាតិ ទាំងផលស៊ីវិល ។ ផលធម្មជាតិ អាចទទួលបាននៅពេលដែលផលធម្មជាតិនោះបានបំបែកពីវត្ថុដើម ។ ផលស៊ីវិលអាចទទួលបានទៅតាមអំឡុងពេលដែលមានសិទ្ធិទទួលបាននេះដោយគណនាតាមចំនួនថ្ងៃ ។

ក្នុងករណីដែលផលត្រូវបានអ្នកដទៃបង្កើត ហើយម្ចាស់កម្មសិទ្ធិបានទទួលបានផលនោះ អ្នកមានករណីយកិច្ចសងផលឱ្យម្ចាស់ដើមវិញ អាចទាមទារឱ្យសងសោហ៊ុយធម្មតាក្នុងការបង្កើតផលនោះ ។ សោហ៊ុយធម្មតានោះមិនអាចលើសពីតម្លៃនៃផលដែលត្រូវសងឡើយ (មាត្រា១២៩) ។

ផ្នែកទី ៤

ការបង្កើត ការផ្ទេរ និង ការកែប្រែនូវសិទ្ធិប្រតិបត្តិ

១. គោលការណ៍នៃការបង្កើត ការផ្ទេរ និង ការកែប្រែនូវសិទ្ធិប្រតិបត្តិរវាងគូភាគី

១.១. គោលការណ៍

មាត្រា ១៣៣ នៃក្រមរដ្ឋប្បវេណីបានចែងថា គោលការណ៍នៃការបង្កើត ការផ្ទេរ ការកែប្រែនូវសិទ្ធិប្រតិបត្តិ ត្រូវធ្វើឡើងដោយការព្រមព្រៀងរវាងភាគី ពោលគឺសិទ្ធិប្រតិបត្តិ ត្រូវបានបង្កើតឡើង ផ្ទេរ ឬ កែប្រែដោយគ្រាន់តែ មានការព្រមព្រៀងរវាងគូភាគីជាការស្រេច ពោលគឺមិនចាំបាច់ត្រូវគោរពតាមបែបបទអ្វីផ្សេងនោះទេ ។

១.២. ករណីលើកលែង

ក៏ប៉ុន្តែ ការផ្ទេរកម្មសិទ្ធិលើអចលនវត្ថុដោយការព្រមព្រៀង ត្រូវតែគោរពតាមលក្ខខណ្ឌដែលមានចែង នៅក្នុងមាត្រា ១៣៥ នៃក្រមរដ្ឋប្បវេណី ។ យោងតាមខ្លឹមសារនៃមាត្រា ១៣៥ នៃក្រមរដ្ឋប្បវេណី "លក្ខខណ្ឌនៃ ការអនុវត្ត" មានដូចតទៅ :

- ការព្រមព្រៀងរវាងគូភាគី
- ការផ្ទេរអចលនវត្ថុ
- ការផ្ទេរនូវកម្មសិទ្ធិ

នៅក្នុងករណីដែលមានលក្ខខណ្ឌដែលបានរៀបរាប់ទាំងបីខាងលើនេះ ការចុះបញ្ជី គឺជាលក្ខខណ្ឌចាំបាច់ ដើម្បីឱ្យការផ្ទេរកម្មសិទ្ធិលើអចលនវត្ថុមានអានុភាព ។ សូមធ្វើការកត់សម្គាល់ថា មាត្រា ១៣៥ នៃក្រមរដ្ឋប្បវេណី បានកំណត់ពីលក្ខខណ្ឌដើម្បីបង្កើតអានុភាពនៃការផ្ទេរកម្មសិទ្ធិដោយការព្រមព្រៀងតែប៉ុណ្ណោះ គឺមិនបានកំណត់ពី លក្ខខណ្ឌដើម្បីឱ្យកិច្ចសន្យាមានអានុភាពនោះឡើយ ។ ហេតុដូច្នោះ ប្រសិនបើមានការផ្ទេរកម្មសិទ្ធិធ្វើឡើងតាមរយៈ កិច្ចសន្យាលក់ទិញ មាត្រា ៣៣៦ កថាខណ្ឌទី ២ នៃក្រមរដ្ឋប្បវេណី តម្រូវឱ្យកិច្ចសន្យាត្រូវតែធ្វើជាលិខិតយថាភូត ថែមទៀតផង ទើបបាន ។

ក្រៅពីនេះសូមធ្វើការគូសបញ្ជាក់ថា មាត្រា ១៣៥ នៃក្រមរដ្ឋប្បវេណី ត្រូវយកមក អនុវត្តតែសម្រាប់ ការផ្ទេរកម្មសិទ្ធិតាមការព្រមព្រៀងតែប៉ុណ្ណោះ ផ្ទុយទៅវិញប្រសិនបើជាការផ្ទេរកម្មសិទ្ធិលើអចលនវត្ថុតាមច្បាប់វិញ មាត្រា ១៣៥ មិនត្រូវយកមកអនុវត្តឡើយ ។ ជាក់ស្តែង ការផ្ទេរកម្មសិទ្ធិលើអចលនវត្ថុដោយមូលហេតុសន្តតិកម្ម ជាដើម ដែលត្រូវបានធ្វើឡើងតាមការកំណត់របស់ច្បាប់ ដែលមិនមែនតាមការព្រមព្រៀងនោះទេ ហេតុនេះ វា មានអានុភាពដោយមិនចាំបាច់មានការចុះបញ្ជីនោះទេ ។ ជាងនេះទៅទៀត បើទោះបីជាសន្តតិកម្មធ្វើឡើងតាមរយៈ មតកសាសន៍ក៏ដោយ ក៏ការផ្ទេរកម្មសិទ្ធិតាមមតកសាសន៍ គឺជាការផ្ទេរកម្មសិទ្ធិដោយសកម្មភាពឯកតោភាគី មិន មែនជាការផ្ទេរកម្មសិទ្ធិតាមការព្រមព្រៀង តាមន័យនៃមាត្រា ១៣៥ នៃក្រមរដ្ឋប្បវេណីឡើយ ។

២. លក្ខខណ្ឌតាំង

២.១. ភាពចាំបាច់នៃលក្ខខណ្ឌតាំង

លក្ខខណ្ឌតាំង គឺជាលក្ខខណ្ឌមួយទាក់ទងនឹងការផ្សព្វផ្សាយជាសាធារណៈនូវការបង្កើត ការផ្ទេរ ឬ ការកែប្រែនូវសិទ្ធិប្រតិបត្តិ ដើម្បីជាប្រយោជន៍សម្រាប់សុវត្ថិភាពគតិយុត្តក្នុងការជួញដូរ ។ ទន្ទឹមនឹងការកំណត់អំពីលក្ខខណ្ឌដើម្បីបង្កើតឱ្យមានអានុភាពតាមមាត្រា ១៣៣ ក្រមរដ្ឋប្បវេណីក៏បានបញ្ញត្តិអំពីលក្ខខណ្ឌតាំងនៃការបង្កើត ការផ្ទេរ និង ការកែប្រែនូវសិទ្ធិប្រតិបត្តិនៅត្រង់មាត្រា ១៣៤ នៃក្រមរដ្ឋប្បវេណីដែរ។ មាត្រា ១៣៤ នៃក្រមរដ្ឋប្បវេណី បានចែងថា :

- ១- ការបង្កើត ការផ្ទេរ និង ការកែប្រែនូវសិទ្ធិប្រតិបត្តិលើអចលនវត្ថុ ក្រៅពីសិទ្ធិកាន់កាប់ សិទ្ធិឃាត់ទុក សិទ្ធិប្រើប្រាស់ និង សិទ្ធិអាស្រ័យនៅ មិនអាចតាំងនឹងគតិយជនបានឡើយ ប្រសិនបើពុំបានចុះបញ្ជីសិទ្ធិនោះ តាមបញ្ញត្តិនៃច្បាប់ ឬ បទដ្ឋានគតិយុត្តផ្សេងដែលទាក់ទងនឹងការចុះបញ្ជី ។
- ២- អនុប្បទាននូវសិទ្ធិប្រតិបត្តិលើអចលនវត្ថុទៅបុគ្គលណាមួយ មិនអាចតាំងនឹងគតិយជនបានឡើយ បើពុំបានផ្ទេរការកាន់កាប់អចលនវត្ថុទៅបុគ្គលនោះទេ ។

២.២. ការបែងចែករវាងលក្ខខណ្ឌដើម្បីបង្កើតឱ្យមានអានុភាព និង លក្ខខណ្ឌតាំង

លក្ខខណ្ឌដើម្បីបង្កើតឱ្យមានអានុភាព គឺជាលក្ខខណ្ឌមួយដែលត្រូវតែបំពេញដើម្បីឱ្យការបង្កើត ការផ្ទេរ និង ការកែប្រែនូវសិទ្ធិប្រតិបត្តិ មានអានុភាពតាមផ្លូវច្បាប់ ។ ចំណែកលក្ខខណ្ឌតាំងវិញ គឺជាលក្ខខណ្ឌសម្រាប់ធ្វើការអះអាងអំពីអានុភាព ចំពោះគតិយជនទាក់ទងទៅនឹងការបង្កើត ការផ្ទេរ និង ការកែប្រែនូវសិទ្ធិប្រតិបត្តិ ឬ និយាយមួយបែបទៀតថា គឺជាលក្ខខណ្ឌដែលធ្វើឱ្យការបង្កើត ការផ្ទេរ និង ការកែប្រែនូវសិទ្ធិប្រតិបត្តិ មានអានុភាពចំពោះគតិយជន ។

សូមផ្តល់នូវភាពខុសគ្នាតាមរយៈឧទាហរណ៍ខាងក្រោមនេះ :

ក បានលក់វត្ថុមួយទៅឱ្យ **ខ** ដោយ **ក** នៅតែបន្តកាន់កាប់លើវត្ថុនោះដដែល ។ ក្នុងករណីបែបនេះ សូមធ្វើការបែងចែកជា ពីរសម្មតិកម្មដូចតទៅ :

- ករណីដែលច្បាប់កំណត់យកការផ្ទេរការកាន់កាប់ធ្វើជាលក្ខខណ្ឌដើម្បីបង្កើតអានុភាព

នៅក្នុងសម្មតិកម្មខាងលើនេះ **ខ** ដែលជាអ្នកទិញមិនអាចអះអាងថាខ្លួន គឺជាកម្មសិទ្ធិករនៃវត្ថុលក់ ចំពោះ **ក** ដែលជាភាគីម្ខាងទៀតបានឡើយ ពីព្រោះថា **ក** ដែលជាអ្នកលក់មិនទាន់បានផ្ទេរការកាន់កាប់ឱ្យគាត់នៅឡើយ ។ ដូចគ្នាដែរ **ខ** ក៏មិនអាចអះអាងថាខ្លួន គឺជាកម្មសិទ្ធិករនៃវត្ថុលក់ ចំពោះ **ក** ដែលជាគតិយជនបានឡើយ ។

- ករណីដែលច្បាប់កំណត់យកការផ្ទេរការកាន់កាប់ធ្វើជាលក្ខខណ្ឌតាំង

នៅក្នុងសម្មតិកម្មបែបនេះ **ខ** អាចអះអាងអំពីកម្មសិទ្ធិចំពោះ **ក** ដែលជាភាគីម្ខាងទៀតបាន ក៏ប៉ុន្តែ **ខ** មិនអាចអះអាងអំពីកម្មសិទ្ធិចំពោះ **ក** ដែលជាគតិយជនបានឡើយ ដោយសារតែ **ខ** ពុំបានទទួលការកាន់កាប់ដែល

ជាលក្ខខណ្ឌតាំងនៅឡើយ ។

២.៣. រឿងទៅជាលក្ខខណ្ឌតាំង?

មាត្រា ១៣៤ នៃក្រមរដ្ឋប្បវេណីបានកំណត់នូវវិធានពីរយ៉ាង ចំពោះលក្ខខណ្ឌតាំង :

- **សម្រាប់អចលនវត្ថុ** : លក្ខខណ្ឌតាំងនៃការបង្កើត ការផ្ទេរ ការកែប្រែនូវសិទ្ធិប្រត្យក្សគឺ**ការចុះបញ្ជី** ។

ក៏ប៉ុន្តែ ទន្ទឹមនឹងនោះ សម្រាប់សិទ្ធិកាន់កាប់ សិទ្ធិឃាត់ទុក សិទ្ធិប្រើប្រាស់ និង អាស្រ័យនៅវិញ គឺមិនត្រូវគោរពតាមបទប្បញ្ញត្តិនៃមាត្រា ១៣៤ នៃក្រមឡើយ ពោលគឺត្រូវគោរពទៅតាមវិធានពិសេសសម្រាប់សិទ្ធិប្រត្យក្សទាំងបីប្រភេទនេះ ។ ជាក់ស្តែងមាត្រា ២៧៧ នៃក្រមរដ្ឋប្បវេណីបានកំណត់យក **ការប្រើប្រាស់ ឬ អាស្រ័យនៅជាក់ស្តែង** ធ្វើជាលក្ខខណ្ឌតាំងនៃសិទ្ធិប្រើប្រាស់ និង អាស្រ័យនៅ ។

- **សម្រាប់ចលនវត្ថុ** : លក្ខខណ្ឌតាំង គឺ**ការផ្ទេរការកាន់កាប់** ។ ការផ្ទេរការកាន់កាប់រួមមានចំនួន ៤ ប្រភេទតាមមាត្រា ២២៩ នៃក្រមរដ្ឋប្បវេណី ពោលគឺការប្រគល់ជាក់ស្តែង ការប្តូរលក្ខណៈនៃការកាន់កាប់ ការប្រគល់ដោយសង្ខេប និង ការផ្ទេរការកាន់កាប់ដោយបញ្ជា ។

ក្រៅពីនេះ សូមធ្វើការកត់សម្គាល់ផងដែរថា ការកាន់កាប់មិនមែនគ្រាន់តែជាលក្ខខណ្ឌតាំងនៃសិទ្ធិប្រត្យក្សតែប៉ុណ្ណោះទេ ពេលខ្លះក្រមរដ្ឋប្បវេណី ក៏បានកំណត់យកការកាន់កាប់ជាលក្ខខណ្ឌតាំងនៃសិទ្ធិទាមទារផងដែរ ។ មាត្រា ៥៩៨ កថាខណ្ឌទី ១ នៃក្រមរដ្ឋប្បវេណីបានចែងថា ដោយយោងតាមលទ្ធកម្មនៃការកាន់កាប់ និង ការប្រើប្រាស់និងអាស្រ័យជាបន្តបន្ទាប់នូវវត្ថុជួល ភតិកៈនៃភតិសន្យាអចលនវត្ថុ អាចតាំងចំពោះជនដែលបានធ្វើលទ្ធកម្មនូវសិទ្ធិប្រត្យក្សលើអចលនវត្ថុ នៅក្រោយពេលដែលភតិកៈបានទទួលការកាន់កាប់បាន ។ តាមការពិត សិទ្ធិជួលអចលនវត្ថុ ដូចមានចែងនៅមាត្រា ៥៩៨ កថាខណ្ឌទី ១ នៃក្រមរដ្ឋប្បវេណី ពុំមែនជាសិទ្ធិប្រត្យក្សទេ តែគឺជាសិទ្ធិលើបំណុលដែលកើតឡើងពីភតិសន្យា ក៏ប៉ុន្តែ ក្រមរដ្ឋប្បវេណីបានកំណត់យក**ការកាន់កាប់ និង ការប្រើប្រាស់អាស្រ័យផលជាបន្តបន្ទាប់នូវវត្ថុជួល** មកធ្វើជាលក្ខខណ្ឌតាំងនៃសិទ្ធិជួលនេះ ។

២.៤. តើនរណាជាតិយជន?

ជាទូទៅ តិយជនសំដៅលើជនទី ៣ ក្រៅពីភាគីដែលពាក់ព័ន្ធ និង សន្តតិជនរបស់ភាគីដែលពាក់ព័ន្ធដោយមិនគិតពីឋានៈជាអត្តនោម័តរបស់គាត់ ។

ការកំណត់អំពីតិយជន គឺមានផលប្រយោជន៍សម្រាប់ការកំណត់ពីលក្ខខណ្ឌតាំងដើម្បីអះអាងពីអានុភាពចំពោះតិយជននោះ ។ ប្រសិនបើជនណាម្នាក់ត្រូវបានចាត់ទុកថាជាតិយជន តាមន័យនៃមាត្រា ១៣៤ នៃក្រមរដ្ឋប្បវេណី គេត្រូវតែមានលក្ខខណ្ឌតាំង ដើម្បីអាចអះអាងពីសិទ្ធិប្រត្យក្សចំពោះតិយជននោះ ក៏ប៉ុន្តែផ្ទុយទៅវិញ ប្រសិនបើជននោះមិនមែនជាតិយជនតាមន័យនៃមាត្រា ១៣៤ នៃក្រមរដ្ឋប្បវេណីទេ គេមិនចាំបាច់ត្រូវមានលក្ខខណ្ឌតាំង ដើម្បីអាចអះអាងពីសិទ្ធិប្រត្យក្សចំពោះជននោះឡើយ ។

ពាក់ព័ន្ធនឹងការកំណត់អំពីតតិយជន គឺមានទស្សនៈបីយ៉ាង ដែលត្រូវលើកយកមកពិចារណា ពោលគឺ : ទស្សនៈនៃ **ការមិនមានការកម្រិត** ចំពោះតតិយជន ទស្សនៈនៃ **ការដកចេញនូវជនទុច្ចរិតពីតតិយជន** និង ទស្សនៈនៃ **ការដកចេញនូវជនដែលធ្វើសកម្មភាពទុច្ចរិតជាក់លាក់ណាមួយពីតតិយជន** ។

ឧបមាថា **ក** បានទិញចលនវត្ថុមួយពី **ខ** ដែលជាម្ចាស់កម្មសិទ្ធិនៃចលនវត្ថុនោះ។ មុនពេលផ្ទេរការកាន់កាប់ទៅឱ្យ **គ**, **គ** ក៏បានទិញចលនវត្ថុនោះពី **ខ** ដែរ។ **ឧទាហរណ៍ថា ខ** នៅតែបន្តការកាន់កាប់លើចលនវត្ថុនោះដដែល។

ដោយពិនិត្យទៅលើសម្មតិកម្មខាងលើនេះ សម្រាប់ទស្សនៈនៃការមិនមានកម្រិតចំពោះតតិយជន តតិយជនគឺសំដៅទៅលើជនដែលមិនមែនជាភាគីពាក់ព័ន្ធ និង សន្តតិជនរបស់ភាគីពាក់ព័ន្ធ។ ហេតុដូច្នោះ **គ** គឺជាតតិយជនបើប្រៀបធៀបទៅនឹងទំនាក់ទំនងរវាង **ក** និង **ខ**។ ក្នុងន័យនេះ **ក** ត្រូវតែមានលក្ខខណ្ឌតាំងដើម្បីអាចអះអាងថា គាត់គឺជាកម្មសិទ្ធិករនៃចលនវត្ថុដែលគាត់បានទិញពី **ខ** បានសេចក្តីថាដើម្បីឱ្យ **ក** អាចអះអាងចំពោះ **គ** ថាគាត់ជាកម្មសិទ្ធិករនៃចលនវត្ថុដែលគាត់បានទិញពី **ខ** នោះ **ក** ត្រូវតែទទួលបាននូវការផ្ទេរការកាន់កាប់លើចលនវត្ថុនោះជាមុនសិនទើបបាន ទោះបីជា **គ** បានដឹងថា **ក** បានធ្វើកិច្ចសន្យាជាមួយនឹង **ខ** (ទុច្ចរិត) ។

សម្រាប់ទស្សនៈនៃការដកចេញនូវជនទុច្ចរិតចេញពីតតិយជនវិញ គេត្រូវពិនិត្យមើលថា តើ **គ** គឺជាជនទុច្ចរិតដែរ ឬ ទេ។ បើសិនជា **គ** គឺជាជនទុច្ចរិត **គ** មិនត្រូវបានចាត់ទុកថាជាតតិយជនទេ។ ក្នុងករណីដែល **គ** បានដឹងអំពីកិច្ចសន្យាលក់ទិញរវាង **ក** និង **ខ** ហើយគាត់នៅតែទិញចលនវត្ថុនោះពី **ខ** ទៀត គឺមានន័យថា **គ** ជាជនទុច្ចរិតហើយ។ ក្នុងន័យនេះ **គ** មិនមែនជាតតិយជនទេ ហេតុដូច្នោះ **ក** មិនចាំបាច់ត្រូវការនូវលក្ខខណ្ឌតាំង ដើម្បីអាចអះអាងអំពីកម្មសិទ្ធិចំពោះ **គ** នោះឡើយ។ និយាយម្យ៉ាងទៀតវិញថា ក្នុងករណីបែបនេះ បើទោះបីជា **ក** ពុំទាន់បានទទួលនូវការកាន់កាប់លើចលនវត្ថុពី **ខ** ក៏ដោយ ក៏ **ក** នៅតែអាចអះអាងចំពោះ **គ** ថាគាត់គឺជាកម្មសិទ្ធិលើចលនវត្ថុនោះបាន។

ចំណែកទស្សនៈនៃការកម្រិតតតិយជនដែលធ្វើសកម្មភាពដោយទុច្ចរិតជាក់លាក់វិញ គេត្រូវពិនិត្យមើលថា តើ **គ** បានធ្វើសកម្មភាពដោយទុច្ចរិតជាក់លាក់ដែរ ឬ ទេ។ ក្នុងន័យនេះប្រសិនបើ **គ** គ្រាន់តែបានដឹងពីកិច្ចសន្យាលក់ទិញរវាង **ក** និង **ខ** គឺមិនគ្រប់គ្រាន់ទេ ក្នុងការកំណត់ថា គាត់មិនត្រូវបានគេរាប់បញ្ចូលជាតតិយជននោះ។ ប៉ុន្តែបើសិនជា **គ** បានធ្វើសកម្មភាពដោយទុច្ចរិតជាក់លាក់ ទើបត្រូវចាត់ទុកថា **គ** មិនមែនជាតតិយជន។ ហេតុដូច្នោះក្នុងករណីដែល **គ** ពុំទាន់បានធ្វើសកម្មភាពដោយទុច្ចរិតនៅឡើយ **គ** នៅតែត្រូវបានចាត់ទុកថាជាតតិយជន ដដែលមានន័យថា **ក** ត្រូវតែមានលក្ខខណ្ឌតាំង (ទទួលបានការផ្ទេរការកាន់កាប់លើចលនវត្ថុពី **ខ**) ដើម្បីអាចអះអាងនូវកម្មសិទ្ធិចំពោះ **គ** បានទោះបីជា **គ** បានដឹងអំពីអត្ថិភាពនៃកិច្ចសន្យាលក់ទិញរវាង **ក** និង **ខ** ក៏ដោយ។ ផ្ទុយទៅវិញ បើសិនជា **គ** បានធ្វើសកម្មភាពដោយទុច្ចរិត ដូចជា ករណីដែល **គ** មានបំណេងរវាង **ខ** មិនឱ្យផ្ទេរការកាន់កាប់មកឱ្យ **ក** ហើយ **គ** បានទិញចលនវត្ថុនោះពី **ខ** ដោយការបញ្ចេញដើម ក្នុងស្ថានភាពបែបនេះ **គ** មិនត្រូវបានចាត់ទុកថាជាតតិយជនទេ ហេតុដូច្នោះ **ក** ក៏មិនចាំបាច់ត្រូវការនូវលក្ខខណ្ឌតាំង ដើម្បីអាចអះអាងនូវកម្មសិទ្ធិចំពោះ

គ បានដែរ ។ និយាយឱ្យស្រួលយល់គឺថា ទោះបីជា ក ពុំទាន់បានទទួលការផ្ទេរការកាន់កាប់លើចលនវត្ថុពី ខ ក៏ដោយ ក៏ ក នៅតែអាចអះអាងចំពោះ គ ថាគាត់ គឺជាកម្មសិទ្ធិករនៃចលនវត្ថុនោះបានដែរ ។

ទោះបីជាមានទស្សនៈច្រើនក្នុងការកំណត់សញ្ញាណនៃតតិយជនក៏ដោយ ក៏អ្នកច្បាប់កម្ពុជា ជាពិសេសគឺ តុលាការកម្ពុជា មានភារកិច្ចកំណត់ជ្រើសរើសយកទស្សនៈណាមួយដែលត្រូវប្រកាន់យក ដោយត្រូវគិតគូរពិភាក្សា មួយចំនួនជាសំខាន់ រួមមានដូចជា សុវត្ថិភាពខាងជំនួញ និង ភាពច្បាស់លាស់នៃលក្ខណៈវិនិច្ឆ័យជាដើម ។

ផ្នែកទី ៥

ការរលត់ និង ការចុះបញ្ជី

១. ការរលត់សិទ្ធិដោយព្យាករណ៍

១.១. គោលការណ៍

ចំពោះវត្ថុតែមួយ បើកម្មសិទ្ធិលើវត្ថុនោះ និង សិទ្ធិប្រត្យក្សផ្សេងទៀតលើវត្ថុនោះធ្លាក់លើបុគ្គលតែម្នាក់ សិទ្ធិប្រត្យក្សផ្សេងនោះនឹងត្រូវរលត់។ បើសិទ្ធិប្រត្យក្សក្រៅពីកម្មសិទ្ធិ និង សិទ្ធិផ្សេងទៀតដែលមានលើកម្មវត្ថុជា សិទ្ធិប្រត្យក្សនោះត្រូវធ្លាក់លើបុគ្គលតែម្នាក់ សិទ្ធិនោះត្រូវរលត់។ **ឧទាហរណ៍ :** ជាមូលដ្ឋាន ក្នុងករណីប្រសិនបើ **ក** គឺជាម្ចាស់បំណុលហ៊ីប៉ូតែកលើដីដែលជាកម្មសិទ្ធិរបស់ **ខ**។ **ក** បានទិញដីនោះពី **ខ**។ **ក** ត្រូវធ្វើលទ្ធកម្មនូវកម្មសិទ្ធិ ដោយគ្មានហ៊ីប៉ូតែក យោងតាមមាត្រា ១៣៦ កថាខណ្ឌទី ១ ពិព្រោះកម្មសិទ្ធិ និង ហ៊ីប៉ូតែក ដែលត្រូវបានបង្កើត ឡើងលើសិទ្ធិ និង វត្ថុតែមួយធ្លាក់លើបុគ្គលតែម្នាក់។

គោលគំនិតនៃបញ្ញត្តិនេះ គឺថាវាគ្មានន័យអ្វីនោះទេសម្រាប់មនុស្សម្នាក់ដែលមានកម្មសិទ្ធិ និង សិទ្ធិប្រត្យក្ស ផ្សេងទៀតលើវត្ថុតែមួយ ពិព្រោះកម្មសិទ្ធិ គឺជាសិទ្ធិប្រត្យក្សផ្តាច់មុខ ហើយរាប់បញ្ចូលទាំងមុខងាររបស់សិទ្ធិប្រត្យក្ស ដទៃផ្សេងទៀត។

១.២. ករណីលើកលែង

បញ្ញត្តិនេះ មិនត្រូវយកមកអនុវត្តឡើយ ចំពោះករណីដែលវត្ថុនោះ ឬ សិទ្ធិប្រត្យក្សនោះ ជាកម្មវត្ថុនៃសិទ្ធិ របស់តតិយជន (មាត្រា ១៣៦ កថាខណ្ឌទី ១ វាក្យខណ្ឌទី ២)។ **ឧទាហរណ៍ :** ប្រសិនបើមានម្ចាស់បំណុលហ៊ីប៉ូតែក **ក** ដែលស្ថិតនៅលំដាប់ទាបជាង នៅក្នុងករណីដែលបានរៀបរាប់ខាងលើនេះ ហ៊ីប៉ូតែករបស់ **ក** មិនរលត់នោះទេ។ នេះក៏ព្រោះតែការរលត់នូវសិទ្ធិប្រត្យក្សផ្សេងទៀត (ហ៊ីប៉ូតែកនៅក្នុងករណីនេះ) នឹងនាំឱ្យមានការសន្និដ្ឋានមួយ ដែលអយុត្តិធម៌។ **ឧទាហរណ៍មួយទៀត :** ចំនួនទឹកប្រាក់នៃសិទ្ធិលើបំណុលដែលត្រូវបានធានានៃហ៊ីប៉ូតែកទាំងពីរ គឺ និមួយៗមានចំនួន ១.០០០ ដុល្លារ ហើយ **ក** អនុវត្តហ៊ីប៉ូតែករបស់ខ្លួន ហើយដលក់បានតម្លៃ ១.៤០០ ដុល្លារ នៅក្នុងករណីនេះ។ ប្រសិនបើហ៊ីប៉ូតែករបស់ **ក** រលត់ដោយលទ្ធកម្មនៃកម្មសិទ្ធិ ប្រាក់ចំនួន ១.០០០ ដុល្លារ នឹង ត្រូវចែកទៅឱ្យ **ក** ហើយប្រាក់ដែលនៅសល់នឹងចែកទៅឱ្យ **ក** ដែលជាម្ចាស់កម្មសិទ្ធិ ខណៈពេលដែល **ក** នឹងទទួល បានចំនួន ១.០០០ ដុល្លារ ហើយ **ក** ទទួលបានចំនួន ៤០០ ដុល្លារ ប្រសិនបើហ៊ីប៉ូតែកនោះត្រូវបានអនុវត្តមុនពេល ដែល **ក** ធ្វើលទ្ធកម្មកម្មសិទ្ធិ។ ការសន្និដ្ឋាននេះ ពិតជាអយុត្តិធម៌ ពិព្រោះ **ក** ទទួលបានតិចជាងមុន ដោយធ្វើ លទ្ធកម្មសិទ្ធិផ្តាច់មុខ ហើយវាក្យខណ្ឌទី ២ នៃកថាខណ្ឌទី ១ នៃមាត្រា ១៣៦ ការពារនូវភាពអយុត្តិធម៌បែបនេះ។ **ឧទាហរណ៍មួយទៀត :** ប្រសិនបើហ៊ីប៉ូតែករបស់ **ក** ត្រូវបានយកទៅដាក់បន្តទៅឱ្យ **ក** នៅក្នុងឧទាហរណ៍ជា

មូលដ្ឋាន ហិរញ្ញវត្ថុរបស់ ក នឹងមិនរលត់នោះទេ ពីព្រោះហិរញ្ញវត្ថុរបស់ ក គឺជាកម្មវត្ថុនៃហិរញ្ញវត្ថុរបស់ ក ហើយសិទ្ធិរបស់ ក មិនត្រូវបានបំពាននោះទេ ។

បញ្ញត្តិខាងលើនេះ ក៏មិនត្រូវយកមកអនុវត្តឡើយ ចំពោះសិទ្ធិកាន់កាប់ ។ **ឧទាហរណ៍ :** ប្រសិនបើ ក គឺជាអ្នកកាន់កាប់ដីដែលជាកម្មសិទ្ធិរបស់ ខ ហើយ ក បានទិញដីនោះពី ខ នោះ ក នឹងមានទាំងកម្មសិទ្ធិ និង សិទ្ធិកាន់កាប់នៅពេលដំណាលគ្នា ពីព្រោះថាការកាន់កាប់ គឺជាការការពារស្ថានភាពជាក់ស្តែង ហើយការកាន់កាប់នេះអាចត្រូវបានបង្កើតឡើង ដោយឯករាជ្យពីសិទ្ធិប្រត្យក្សផ្សេងទៀត ។

២. អានុភាពក្នុងការសន្មតនៃការចុះបញ្ជី

២.១. អត្ថន័យនៃការសន្មត

ការសន្មត ដាក់ការទទួលខុសត្រូវក្នុងការបញ្ជាក់ ទៅលើភាគីដែលមិនទទួលស្គាល់អង្គហេតុ ដោយផ្អែកលើការចុះបញ្ជី ។

២.២. ភាពខុសគ្នាពីការចាត់តុក

ប្រសិនបើអ្វីមួយ ត្រូវបានចាត់ទុកនោះវាមិនអាចត្រូវបានគេលុបចោលបានទេ ប៉ុន្តែប្រសិនបើអ្វីមួយនោះគ្រាន់តែត្រូវបានគេសន្មត វាអាចមានការផ្លាស់ប្តូរ ។

ឧទាហរណ៍ : ប្រសិនបើ ក គឺជាម្ចាស់កម្មសិទ្ធិនៃដីដែលត្រូវបានចុះបញ្ជី ។ ក ប្តឹង ខ ដែលជាអ្នកកាន់កាប់ដោយទាមទារឱ្យប្រគល់ដីត្រឡប់មកវិញ ដោយផ្អែកលើកម្មសិទ្ធិ ហើយ ខ ទទួលស្គាល់ថា ខ ពិតជាបានកាន់កាប់ដីមែន ប៉ុន្តែ ខ បានអះអាងថា ក មិនមែនជាកម្មសិទ្ធិករនៃដីពិតប្រាកដនោះទេ ។ ខ គឺជាអ្នកទទួលបន្ទុកក្នុងការបញ្ជាក់ភស្តុតាងទាក់ទងនឹងកម្មសិទ្ធិនេះ ។

២.៣. ចុះឈ្មោះ បែបអាចមាននៃការចុះបញ្ជី

ប្រសិនបើបុគ្គលណាម្នាក់បានជឿជាក់ទៅលើស្ថានភាពមិនពិតប្រាកដនៃការចុះបញ្ជី ដែលត្រូវបានធ្វើឡើងដោយកំហុសរបស់អ្នកដទៃ អ្នកនោះអាចត្រូវបានគេការពារ ។

ឧទាហរណ៍ : ក បានលក់ដីទៅឱ្យ ខ ហើយការផ្ទេរកម្មសិទ្ធិនៃដីនេះត្រូវបានចុះបញ្ជី ។ កិច្ចសន្យារវាង ក និង ខ ត្រូវបានលុបចោល ដោយសារតែការគម្រាមរបស់ ខ ។ ក និង ខ បានព្រមព្រៀងគ្នាថា ខ ត្រូវលក់ដីទៅឱ្យ គ មុនពេលដែលការចុះបញ្ជីផ្ទេរកម្មសិទ្ធិពី ខ ទៅឱ្យ ក ត្រូវបានលុបចោល ហើយការផ្ទេរកម្មសិទ្ធិពី ខ ទៅឱ្យ គ ត្រូវបានចុះបញ្ជី ។

យោងតាមបញ្ញត្តិទូទៅ ក ត្រូវតែជាម្ចាស់កម្មសិទ្ធិដីដែល ព្រោះមាត្រា ៣៥៨ កថាខណ្ឌទី ២ បានចែងថា កិច្ចសន្យាត្រូវបានចាត់ទុកជារបាយ: តាំងពីដំបូងដែលត្រូវបានហៅថា អានុភាពប្រតិសកម្ម ។ ដូច្នោះ ក មិនអាចធ្វើលទ្ធកម្មកម្មសិទ្ធិបាននោះទេ ពីព្រោះ គ ត្រូវបានចាត់ទុកថាបានទិញអចលនវត្ថុពីអ្នកដែលមិនមែនជាម្ចាស់កម្មសិទ្ធិ ។ ផ្ទុយទៅវិញ យោងតាមមាត្រា ១៩៣ ដែលបានចែងយ៉ាងច្បាស់ថា អនុប្បទានកម្មសិទ្ធិនៃចលនវត្ថុដោយសុចរិត និង

គ្មានកំហុស ធ្វើឱ្យអនុប្បទានិកទទួលបាននូវកម្មសិទ្ធិលើចលនវត្ថុនោះ ទោះបីជាអនុប្បទាយីពុំមានកម្មសិទ្ធិលើ
ចលនវត្ថុនោះក៏ដោយ ។ ការខុសគ្នាបែបនេះ គឺបណ្តាលមកពីភាពខុសគ្នានៃលក្ខណៈចលនវត្ថុ និង អចលនវត្ថុ ពោល
គឺចលនវត្ថុមានតម្លៃថោក ហើយក្លាយជាកម្មវត្ថុនៃការជួញដូរញឹកញាប់ជាង ហេតុដូច្នេះ សុវត្ថិភាពខាងការជួញដូរ
ត្រូវមានសារៈសំខាន់ជាងករណីនៃអចលនវត្ថុ ។

ប៉ុន្តែ ការសន្និដ្ឋានបែបនេះអាចលម្អៀងបន្តិចចំពោះ **គ** ជាពិសេសនៅពេលដែល **គ** ជឿជាក់ទៅលើស្ថាន
ភាពនៃការចុះបញ្ជីដោយគ្មានកំហុស ។ ការសង្រ្គោះដែលអាចមានចំពោះករណីនេះ គឺការអនុវត្តស្រដៀងគ្នានៃមាត្រា
៣៥៣ កថាខណ្ឌទី ២ វាក្យខណ្ឌទី ២ ពីព្រោះថាស្ថានភាព គឺស្រដៀងគ្នា ។ ជាពិសេស ជាងនេះទៅទៀត ប្រសិនបើ
គ ជឿជាក់លើខ្លឹមសារនៃការចុះបញ្ជីដោយសុចរិត និង គ្មានកំហុស ហើយទទួលបាននូវការចុះបញ្ជី **គ** ត្រូវបានគេ
ការពារ ។

ផ្នែកទី ៦

ការការពារតតិយវត្តនៅក្នុងករណីនៃអាជ្ញាយុកាលលទ្ធកម្មនៃកម្មសិទ្ធិ

១. អ្វីទៅជាអាជ្ញាយុកាល?

អាជ្ញាយុកាល គឺជាអំឡុងពេលមួយដែលកំណត់ដោយច្បាប់ ។ ការកន្លងហួសនៃអំឡុងពេលនេះបង្កើតឱ្យមានអានុភាពនៃលទ្ធកម្ម ឬ ការរលត់សិទ្ធិ ។

ដើម្បីឱ្យយល់កាន់តែច្បាស់ សូមលើកឧទាហរណ៍ដូចខាងក្រោម :

១.១ ក គឺជាកម្មសិទ្ធិករនៃដីដែលត្រូវបានចុះបញ្ជី ។ **ខ** បានកាន់កាប់ដីនោះអស់រយៈពេល ២០ ឆ្នាំ ដោយសន្តិវិធី និង ដឹងព្រាជ្ញាសាធារណៈដោយមានឆន្ទៈយកធ្វើជាកម្មសិទ្ធិដោយគ្មានការចុះបញ្ជី ។ តើនរណាត្រូវឈ្នះក្តីនៅក្នុងករណីប្រសិនបើ **ក** ទាមទារឱ្យប្រគល់ដីនោះមកវិញ ហើយ **ខ** បានអះអាងអំពីការតវ៉ាចំពោះអាជ្ញាយុកាលនៃលទ្ធកម្ម?

១.២ ករណីប្រសិនបើដី ដែលត្រូវបានចុះបញ្ជីនោះមានជាប់ហ៊ីប៉ូតែក តើអ្វីដែល **ខ** នឹងធ្វើលទ្ធកម្មនោះគឺដីដែលជាប់បន្ទុក ឬ ដីដែលមិនមានជាប់បន្ទុកហ៊ីប៉ូតែក?

សន្និដ្ឋាន :

១.១. ករណីឧទាហរណ៍ខាងលើនេះ **ក** មិនអាចទាមទារឱ្យ **ខ** ប្រគល់ដីរបស់ខ្លួនមកវិញទេ ហើយ **ខ** អាចទទួលបាន លទ្ធកម្មនូវកម្មសិទ្ធិលើអចលនវត្ថុដោយអាជ្ញាយុកាល ។

១.២. អាជ្ញាយុកាលនៃលទ្ធកម្ម (មាត្រា ១៦៣) មានអានុភាពប្រតិសកម្មចាប់ពីថ្ងៃចាប់ផ្តើមគិតអាជ្ញាយុកាលនេះ ។ នេះគឺជាទ្រឹស្តីដែលធ្វើឱ្យអ្នកកាន់កាប់មានសិទ្ធិទទួលបាននូវកម្មសិទ្ធិដោយលទ្ធកម្ម ។

- នៅក្នុងករណីនេះ **ខ** មានសិទ្ធិទទួលបាននូវកម្មសិទ្ធិនៃដីរបស់ **ក** ដោយអាជ្ញាយុកាលនៃលទ្ធកម្ម ហើយអ្វីដែល **ខ** ធ្វើលទ្ធកម្ម គឺដីដែលគ្មានជាប់បន្ទុកហ៊ីប៉ូតែក ពីព្រោះអាជ្ញាយុកាលនៃលទ្ធកម្ម គឺមិនមែនជាការទទួលបានបន្តពីអ្នកដទៃនោះទេ ប៉ុន្តែវាជាការបង្កើតនូវសិទ្ធិថ្មីមួយ ហើយជាគោលការណ៍សិទ្ធិណាដែលផ្ទុយនឹងសិទ្ធិដែលត្រូវបានធ្វើលទ្ធកម្មដោយអាជ្ញាយុកាលត្រូវរលត់ ។

លទ្ធកម្មនូវកម្មសិទ្ធិលើអចលនវត្ថុដោយអាជ្ញាយុកាល ត្រូវបានចែងឡើងដើម្បីការពារជនដែលបានកាន់កាប់ក្នុងអំឡុងពេលដែលកំណត់ដោយច្បាប់ ។ គោលបំណងនៃការការពារបែបនេះ គឺមានដូចខាងក្រោមនេះ :

- ១. ការពារនូវស្ថានភាពជាក់ស្តែងដែលមានរយៈពេលវែង
- ២. បើសិនម្ចាស់សិទ្ធិមិនបានប្រឹងប្រែងធ្វើអ្វី ដើម្បីការពារសិទ្ធិរបស់ខ្លួនទេ សិទ្ធិនោះមិនត្រូវបានការពារឡើយ

៣. ក្នុងករណីដែល ហេតុដែលមានជាយូរណាស់មកហើយ គឺជាបញ្ហាចោទនៅក្នុងករណី ដូចជា ករណីដែល អត្ថិភាពនៃកិច្ចសន្យាដែលមានតាំងពីយូរណាស់មកហើយ គឺជាបញ្ហាចោទ វានឹងមានការលំបាកណាស់សម្រាប់ភាគី ក្នុងការបង្ហាញភស្តុតាងពីបញ្ហានោះ ពីព្រោះភស្តុតាងនៃកិច្ចសន្យានោះទំនងជានៅបាត់បង់ ហើយបានបាត់បង់ ទៅហើយ ។ អាជ្ញាយុកាល មានមុខងារជាការសង្គ្រោះចំពោះករណីបែបនេះ ។

១.១. លក្ខខណ្ឌ

លក្ខខណ្ឌជាមូលដ្ឋានចាប់ពីមាត្រា ១៦២ និង មាត្រា ១៦៤ គឺមានដូចខាងក្រោមនេះ ៖

- ១. កាន់កាប់ដោយសន្តិវិធី
- ២. កាន់កាប់ដោយដឹងព្រួយជាសាធារណៈ
- ៣. កាន់កាប់ដោយមានឆន្ទៈយកជាកម្មសិទ្ធិ

ថា តើអ្នកកាន់កាប់មានឆន្ទៈយកជាកម្មសិទ្ធិ ឬ គ្មាន ត្រូវកំណត់ទៅតាមលក្ខណៈសព្វានុម័តនៃមូលហេតុនៃ លទ្ធកម្មនូវការកាន់កាប់នោះ (មាត្រា ២៣២ កថាខណ្ឌទី ១ និង កថាខណ្ឌទី ២) ។

៤.១ ការកាន់កាប់រយៈពេល ២០ ឆ្នាំ ទោះបីជាវាជាការកាន់កាប់ដោយទុច្ចរិត និង មានកំហុស ឬ

៤.២ ការកាន់កាប់ដោយសុចរិត និង គ្មានកំហុសរយៈពេល ១០ឆ្នាំ

៥. អ្នកកាន់កាប់អចលនវត្ថុ ត្រូវបានគេតម្រូវឱ្យលើកឡើងនូវអាជ្ញាយុកាលនៃលទ្ធកម្ម ។

អ្នកដែលនឹងធ្វើលទ្ធកម្មនូវកម្មសិទ្ធិដោយអាជ្ញាយុកាល ត្រូវលើកឡើងនូវអាជ្ញាយុកាលនៃលទ្ធកម្ម។ នេះគឺ ជាការឆ្លុះបញ្ចាំងមួយ នៅក្នុងចំណោមការឆ្លុះបញ្ចាំងជាច្រើននៃទស្សនៈជាមូលដ្ឋាននៃក្រមរដ្ឋប្បវេណី គឺគោលការណ៍ ស្វ័យភាពនៃបុគ្គលឯកជន ។ ពោលគឺអ្នកដែលនឹងធ្វើលទ្ធកម្មនូវកម្មសិទ្ធិដោយអាជ្ញាយុកាល អាចជ្រើសរើសលើកឡើង ពីអាជ្ញាយុកាល ហើយធ្វើលទ្ធកម្មនូវសិទ្ធិ ឬ មិនលើកឡើងពីអាជ្ញាយុកាលនៃលទ្ធកម្មដោយបោះបង់សិទ្ធិចោល ។

នៅក្នុងចំណោមលក្ខខណ្ឌទាំងនោះ សន្តិវិធី ដឹងព្រួយជាសាធារណៈ ឆន្ទៈយកជាកម្មសិទ្ធិ និង សុចរិត ត្រូវបាន សន្មត យោងតាមមាត្រា ២៣៤ កថាខណ្ឌទី ១ និង ទី ២ ។ លើសពីនេះ ការកាន់កាប់ជាប់រហូតរវាងការកាន់កាប់ ដែលត្រូវបានបញ្ជាក់នៅពេលពីរផ្សេងគ្នា ក៏ត្រូវបានសន្មតផងដែរយោងតាមមាត្រា ២៣៤ កថាខណ្ឌទី ៣ ។

ហេតុដូច្នោះ អ្វីដែលអ្នកដែលនឹងធ្វើលទ្ធកម្មនូវកម្មសិទ្ធិដោយអាជ្ញាយុកាល ត្រូវបញ្ជាក់គឺការកាន់កាប់នៅ ពេលមួយ និង នៅពេលមួយផ្សេងទៀតដែលរយៈពេលច្រើនជាង ១០ឆ្នាំ ហើយគ្មានកំហុសនៅក្នុងករណីនៃអាជ្ញា- យុកាលដែលមានរយៈពេលខ្លី ឬ បញ្ជាក់ថាការកាន់កាប់នៅពេលពីរផ្សេងគ្នាដែលមានរយៈពេលច្រើនជាង ២០ ឆ្នាំ នៅក្នុងករណីនៃអាជ្ញាយុកាលដែលមានរយៈពេលវែង ។

១.២. អានុភាព

អាជ្ញាយុកាលនៃលទ្ធកម្មកម្មសិទ្ធិមានអានុភាពប្រតិសកម្ម ហើយម្ចាស់កម្មសិទ្ធិដើម ឬ អ្នកមានសិទ្ធិប្រក្សត្យ ដទៃផ្សេងទៀតត្រូវបានបង់នូវសិទ្ធិរបស់ខ្លួន ព្រោះសិទ្ធិទាំងនោះមិនអាចមានលើវត្ថុតែមួយទេ (គោលការណ៍នៃសិទ្ធិ មួយលើវត្ថុមួយ) ។

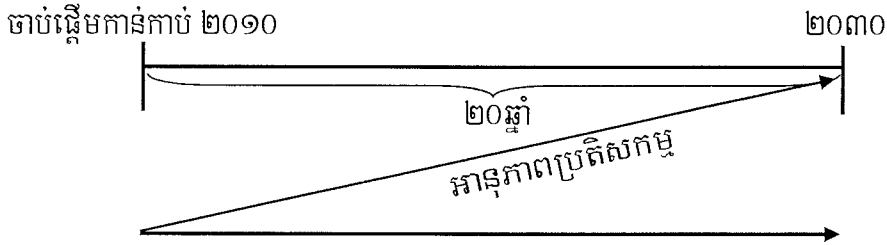

អ្នកកាន់កាប់ត្រូវចាត់ទុកជាកម្មសិទ្ធិករដោយសារអានុភាពប្រតិសកម្ម ហើយសិទ្ធិទាំងឡាយណាដែលមានវិវាទនឹង គ្នានឹងត្រូវរលត់។

២. អាជ្ញាយុកាលនៃលទ្ធកម្ម និង តតិយជន

ប្រសិនបើតតិយជនដែលមានវត្តមាន នៅពេលដែលមានការធ្វើលទ្ធកម្មនូវកម្មសិទ្ធិលើអចលនវត្ថុ ដោយ អាជ្ញាយុកាល ដែលនាំឱ្យមានបញ្ហាសំបុកស្មុគស្មាញ ដើម្បីកំណត់ថារវាងអ្នកធ្វើលទ្ធកម្មដោយអាជ្ញាយុកាល និង តតិយជន តើត្រូវបានច្បាប់ការពារយ៉ាងដូចម្តេច? ហើយមានការបកស្រាយទៅតាមស្ថានភាពនៃប្រទេសនីមួយៗ ហើយវាអាស្រ័យទៅលើការទទួលយកបាន ឬ មិនបានដើម្បីឱ្យមានសមធម៌ចំពោះបញ្ហាខាងលើនេះ ។

យើងនឹងផ្តល់ជូននូវឧទាហរណ៍ដូចខាងក្រោមនេះ ហើយមានការបកស្រាយដែលអាចមានចំនួន ៣ (បី) ដូចតទៅ :

២- **ក** គឺជាកម្មសិទ្ធិករនៃដីដែលត្រូវចុះបញ្ជី ។ **ខ** បានកាន់កាប់ដីនោះដោយសន្តិវិធី និង ដឹងពូជាសាធារណៈ ដោយមានឆន្ទៈយកជាកម្មសិទ្ធិ ដោយសុចរិត និង គ្មានកំហុស ចាប់តាំងពីឆ្នាំ ២០០០ រហូតដល់ពេលដែលមាន បញ្ហានេះ កើតឡើង។ តើ **ខ** អាចអះអាងអំពីកម្មសិទ្ធិរបស់គាត់ចំពោះ **ក** បានដែរ ឬ ទេ នៅក្នុងករណីខាងក្រោម នេះ?

១. **ក** បានទិញដីនោះពី **ក** ហើយបានចុះបញ្ជីដីនោះនៅឆ្នាំ ២០០៥។ នៅក្នុងឆ្នាំ ២០១១ **ខ** បានដាក់ពាក្យ បណ្តឹង ទាមទារឱ្យផ្ទេរកម្មសិទ្ធិ ដោយផ្អែកលើកម្មសិទ្ធិដោយអាជ្ញាយុកាលនៃលទ្ធកម្ម ។

២. **ក** បានទិញដីនោះពី **ក** ហើយបានចុះបញ្ជីដីនោះនៅឆ្នាំ ២០១១។ ក្រោយពីបញ្ចប់អំឡុងពេលអាជ្ញាយុ កាលភ្លាមៗ នោះ **ខ** បានដាក់ពាក្យបណ្តឹង ដោយទាមទារឱ្យផ្ទេរសិទ្ធិ ដោយផ្អែកលើកម្មសិទ្ធិដោយអាជ្ញាយុកាលនៃ លទ្ធកម្ម ។

៣- នៅក្នុងករណី ២ **ខ** បានដកការទាមទារនៅមុនពេលដែលធ្វើការបញ្ជូនពាក្យបណ្តឹងទៅឱ្យ **ក** បន្ទាប់ មក **ខ** បានដាក់ពាក្យបណ្តឹងម្តងទៀតនៅឆ្នាំ ២០២១ ។

៤- តើវាយ៉ាងម៉េចទៅវិញ ករណីប្រសិនបើពេលដែល គ បានទិញដីនោះ គឺគ្រាន់តែជាថ្ងៃមុនពេលរយៈពេល ១០ ឆ្នាំ បានកន្លងផុតទៅ ចាប់តាំងពីការចាប់ផ្តើមកាន់កាប់នៅក្នុងករណី ១ របស់ ខ ។

កំណត់សម្គាល់ : ឧទាហរណ៍ថា ក្រុមរដ្ឋប្បវេណីថ្មីនេះ អាចអនុវត្តចំពោះគ្រប់ករណីដោយមិនគិតពីពេលដែលមានបញ្ហានេះ ។

សន្និដ្ឋាន :

	យុទ្ធសាស្ត្ររបស់ប្រទេសជប៉ុន	ទស្សនៈជាមូលដ្ឋាននៃការកាន់កាប់	ទស្សនៈជាមូលដ្ឋាននៃការចុះបញ្ជី
១	ខ ឈ្នះ	ខ ឈ្នះ	គ ឈ្នះ
២	គ ឈ្នះ	ខ ឈ្នះ	គ ឈ្នះ
៣	ខ ឈ្នះ	ខ ឈ្នះ	ខ ឈ្នះ
៤	ខ ឈ្នះ	ខ ឈ្នះ	គ ឈ្នះ

២.១. បញ្ហា

នៅពេលដែលមានវិវាទរវាងអ្នកធ្វើលទ្ធកម្មដោយអាជ្ញាយុកាល និង តតិយជនដូចឧទាហរណ៍ខាងលើ តើយើងត្រូវបកស្រាយយ៉ាងដូចម្តេច? នៅក្នុងក្រុមរដ្ឋប្បវេណី ប្រទេសកម្ពុជាពុំមានបញ្ញត្តិមាត្រាណាមួយដែលអាចយកមកអនុវត្តដោយផ្ទាល់នោះទេ ប៉ុន្តែជាគោលការណ៍គឺអាស្រ័យលើការអនុវត្តនៅប្រទេសកម្ពុជា ទន្ទឹមនឹងនេះយើងសូមបង្ហាញជូននូវបញ្ហាមួយចំនួនដើម្បីពិចារណា និង គំនិតដែលអាចមាន ។

២.២. សង្វេគម្របត្រូវធ្វើការពិចារណា

១. ការពិចារណាលើសុវត្ថិភាពខាងជំនួញ :

ប្រសិនបើអ្នកដែលនឹងធ្វើលទ្ធកម្មនូវកម្មសិទ្ធិដោយអាជ្ញាយុកាលតែងតែល្មោះជានិច្ច នៅពេលដែលតតិយជនលេចមុខមកនោះ សុវត្ថិភាពខាងការជួញដូរនឹងត្រូវបានបំពាន ពីព្រោះតតិយជនអាចបាត់បង់កម្មសិទ្ធិរបស់ខ្លួនដោយគ្មានការសងការខូចខាត ។

២. ការការពារអ្នកដែលនឹងធ្វើលទ្ធកម្មនូវកម្មសិទ្ធិដោយអាជ្ញាយុកាល :

ផ្ទុយទៅវិញ ករណីបើសិនជាអ្នកធ្វើលទ្ធកម្មដោយអាជ្ញាយុកាលតែងតែចាញ់ក្តី នៅពេលដែលតតិយជនលេចមុខចេញមក របបអាជ្ញាយុកាលនឹងមិនមានដំណើរការល្អនោះទេ ពីព្រោះកម្មសិទ្ធិអាចបញ្ចៀសនូវការបាត់បង់កម្មសិទ្ធិដោយតាមរយៈតែការផ្ទេរកម្មសិទ្ធិ ។

៣. ទ្រឹស្តីមួយចំនួន

មានទ្រឹស្តីមួយចំនួនដែលអាចយកមកធ្វើ ការបកស្រាយនៅក្នុងករណីសិក្សាខាងលើ ហើយយើងអាចពិចារណាថា ទ្រឹស្តីមួយណាដែលមានលក្ខណៈសមរម្យ អាចផ្តល់យុត្តិធម៌ដល់អ្នកទាំង ២ ជាង ។ ដូចដែលឃើញនៅ

ខាងក្រោមនេះ ទស្សនៈនីមួយៗមានទាំងគុណសម្បត្តិ និង គុណវិបត្តិ ហើយវាអាស្រ័យទៅលើស្ថានភាពនៅកម្ពុជា ថា តើគំនិតមួយណាជាវិធីសមស្របបំផុតសម្រាប់ធ្វើការបកស្រាយ ។

៣.១. ទស្សនៈជាមូលដ្ឋាននៃការកាត់កាត់

នរណាក៏ដោយឱ្យតែកាន់កាប់អចលនវត្ថុ ក្នុងកំឡុងពេលកំណត់ដោយច្បាប់ ហើយស្របតាមលក្ខខណ្ឌមួយ ចំនួនដែលមានចែងក្នុងច្បាប់ នៅពេលអាជ្ញាយុកាលបានមកដល់ ជននោះអាចលើកឡើងអំពីអាជ្ញាយុកាលបាន ហើយ អាចទទួលបាននូវលទ្ធកម្មនៃកម្មសិទ្ធិដោយអាជ្ញាយុកាលបានពេញលេញចំពោះតតិយជន ចាប់តាំងពីថ្ងៃចាប់ផ្តើមពី អាជ្ញាយុកាលនោះ ទោះបីជាតតិយជននោះមានវត្តមានមុន ឬ ក្រោយការបញ្ចប់កំឡុងពេលអាជ្ញាយុកាលក៏ដោយ ព្រោះតតិយជនត្រូវបានចាត់ទុកថាបានទិញអចលនវត្ថុពីអ្នកដែលមិនមែនជាម្ចាស់កម្មសិទ្ធិ ដោយសារស្ថានភាពប្រតិកម្ម នៃអាជ្ញាយុកាលនៃលទ្ធកម្ម (មាត្រា ១៦៣) ។ ដូច្នេះ ក្នុងករណីសិក្សាខាងលើ ១ ឈ្នះក្តីលើ ៣ គ្រប់ករណីសិក្សា ។ ទស្សនៈនេះ អាចមានភាពជិតស្និទ្ធិបំផុតទៅនឹងការបកស្រាយត្រង់ៗ ខណៈពេលដែលទស្សនៈនេះត្រូវបានគេ ទិញទៅថា តតិយជនអាចទទួលបាននូវការបាត់បង់ដែលមិនអាចស្មានទុកបាន ។

៣.២. ទស្សនៈជាមូលដ្ឋាននៃការចុះបញ្ជី

នៅក្នុងទស្សនៈនេះ ដើម្បីការពារតតិយជនដែលធ្វើលទ្ធកម្មពីម្ចាស់សិទ្ធិ ការចុះបញ្ជីមុនពេលបញ្ចប់កំឡុង ពេលអាជ្ញាយុកាលត្រូវបានចាត់ទុកថា ជាមូលហេតុនៃការផ្អាក ដែលរារាំងកំឡុងពេលអាជ្ញាយុកាលមិនឱ្យបញ្ចប់ ហើយការចុះបញ្ជីក្រោយពេលបញ្ចប់កំឡុងពេលអាជ្ញាយុកាលត្រូវបានចាត់ទុកថាជាលក្ខខណ្ឌតាំង ។ យោងតាម ទស្សនៈនេះ នៅក្នុងករណីទី ១ និង ទី ៤ កំឡុងពេលអាជ្ញាយុកាលត្រូវបានផ្អាកដោយការចុះបញ្ជី ហេតុដូច្នេះ ៣ ឈ្នះក្តី ។ នៅក្នុងករណីទី ២ ការចុះបញ្ជីមិនផ្អាកកំឡុងពេលអាជ្ញាយុកាលនោះទេ ពីព្រោះកំឡុងពេលអាជ្ញាយុកាល នោះបានបញ្ចប់រួចទៅហើយ ប៉ុន្តែ ៣ នៅតែឈ្នះក្តីដែល ពីព្រោះការចុះបញ្ជី ត្រូវបានចាត់ទុកថាជាលក្ខខណ្ឌតាំង ។ នៅក្នុងករណីទី ៣ នៅក្នុងឆ្នាំ ២០២១ កំឡុងពេលអាជ្ញាយុកាលត្រូវបញ្ចប់ចាប់តាំងពីពេលផ្អាកនៅក្នុងឆ្នាំ ២០១១ ហេតុដូច្នេះ ១ ឈ្នះក្តី ។

ទស្សនៈនេះ គឺមានសារប្រយោជន៍ចំពោះតតិយជន ពីព្រោះកំឡុងពេលអាជ្ញាយុកាលត្រូវបានផ្អាកនៅ ពេលដែលការជួញដូរត្រូវបានចុះបញ្ជី ឬ ការចុះបញ្ជីមានមុខងារជាលក្ខខណ្ឌតាំង ហើយទោះបីជាយ៉ាងណាក៏ដោយ តតិយជនគឺទំនងជាឈ្នះក្តីច្រើនជាង នៅក្នុងគំនិតទី ១ ។ ផ្ទុយទៅវិញ គំនិតនេះត្រូវបានគេទិញទៅ ពីព្រោះវាពិបាកចាត់ ទុកថា ការចុះបញ្ជីគឺជាមូលហេតុនៃការផ្អាកយោងតាមពាក្យពេចន៍នៃមាត្រា ១៦៧ ។

៣.៣. យុត្តិសាស្ត្រជម្រើស

យុត្តិសាស្ត្រជម្រើស វិភាគទៅលើបញ្ហានេះតាមស្ថានភាពពីរយ៉ាង ។ ទី ១ គឺករណីដែលតតិយជនធ្វើលទ្ធកម្ម នូវសិទ្ធិមុនពេលដែលកំឡុងពេលនៃអាជ្ញាយុកាលបានបញ្ចប់ (ដូចក្នុងករណីទី ១) ហើយមួយទៀត គឺករណីដែល តតិយជនធ្វើលទ្ធកម្មសិទ្ធិក្រោយពេលដែលកំឡុងពេលអាជ្ញាយុកាលបានបញ្ចប់ (ដូចក្នុងករណីទី ២) ។ ចំពោះ

ករណីទី ១ ទស្សនៈនេះមិនគិតអំពីការចុះបញ្ជីជាមូលហេតុផ្អាកអំឡុងពេលអាជ្ញាយុកាលនោះទេ ។ ហេតុដូច្នោះ វាដូច
ទៅនឹងទស្សនៈជាមូលដ្ឋាននៃការកាន់កាប់ដែរ ១ ឈ្នះនៅក្នុងករណីទី ១ និង ទី ៤ ។

ចំពោះករណីទី ២ យុត្តិសាស្ត្រជំនុំជម្រះតម្រូវឱ្យអ្នកដែលនឹងធ្វើលទ្ធកម្មនូវកម្មសិទ្ធិដោយអាជ្ញាយុកាល ធ្វើការ
ចុះបញ្ជីអំពីការធ្វើលទ្ធកម្មនូវកម្មសិទ្ធិ ពីព្រោះស្ថានភាពនេះ គឺស្រដៀងគ្នាទៅនឹងករណីនៃការផ្ទេរកម្មសិទ្ធិធម្មតាទ្វេដង ។
ហេតុដូច្នោះ គ ឈ្នះក្តីនៅក្នុងករណីទី ២ ប៉ុន្តែ ខ ឈ្នះក្តី នៅក្នុងករណីទី ៣ ពីព្រោះអំឡុងពេលអាជ្ញាយុកាលត្រូវបាន
បញ្ចប់ម្តងទៀត បន្ទាប់ពីការចុះបញ្ជីផ្ទេរកម្មសិទ្ធិនៅក្នុងឆ្នាំ ២០១១ ។

គំនិតនេះ ត្រូវបានចាត់ទុកថាបានធ្វើឱ្យមានតុល្យភាពយ៉ាងល្អ ប៉ុន្តែក៏ត្រូវបានគេទិស្សន៍ផងដែរ ពីព្រោះឋានៈ
របស់តតិយជន គឺខុសគ្នាខ្លាំងណាស់ដោយអាស្រ័យទៅលើថា តើតតិយជនមានវត្តមាននៅមុន ឬ នៅក្រោយអំឡុង
ពេលអាជ្ញាយុកាលបានបញ្ចប់ ។ ករណីទី ៤ ធ្វើឱ្យបញ្ហានេះមានភាពច្បាស់លាស់ ពោលគឺ គ នឹងឈ្នះក្តីតែក្នុងករណី
ដែល គ ធ្វើលទ្ធកម្មនូវកម្មសិទ្ធិមួយថ្ងៃបន្ទាប់ពីស្ថានភាពជាក់ស្តែង ។

ផ្នែកទី ៧

កម្មសិទ្ធិ

១. ខ្លឹមសារ និង កម្រិតនៃកម្មសិទ្ធិ

១.១. ខ្លឹមសារ និង កម្រិតនៃកម្មសិទ្ធិ

កម្មសិទ្ធិ សំដៅទៅលើសិទ្ធិដែលកម្មសិទ្ធិករនោះអាចប្រើប្រាស់ អាស្រ័យផល និង ចាត់ចែងវត្ថុដែលជាកម្មសិទ្ធិរបស់ខ្លួន ដោយសេរីបាននៅក្នុងទំហំដែលច្បាប់ និង បទដ្ឋានគតិយុត្តផ្សេងទៀតបានកម្រិត ដូចមានចែងក្នុងមាត្រា ១៣៨ ក្រមរដ្ឋប្បវេណី។ ការប្រើប្រាស់ គឺការប្រើវត្ថុដែលជាកម្មសិទ្ធិរបស់ខ្លួន។ តាមក្រមរដ្ឋប្បវេណីមានផលពីរយ៉ាងគឺ ផលស៊ីវិល និង ផលធម្មជាតិ។ ហេតុនេះ ការអាស្រ័យផលនៅទីនេះ គឺរាប់បញ្ចូលទាំងផលស៊ីវិល និង ផលធម្មជាតិ។ ការអាស្រ័យផលស៊ីវិល ដូចជាការណែនាំដែលកម្មសិទ្ធិករនៃវត្ថុ ជួលវត្ថុទៅអ្នកដទៃ ហើយទទួលបានថ្លៃល្អលានោះ ចំណែកការអាស្រ័យផលធម្មជាតិមានដូចជា វត្ថុដែលជាកម្មសិទ្ធិរបស់កម្មសិទ្ធិករបានផ្តល់ផ្លែផ្កា ហើយកម្មសិទ្ធិករអាចយកផ្លែផ្កានោះមកធ្វើជាកម្មសិទ្ធិរបស់ខ្លួនបាន។ ការចាត់ចែងវត្ថុដែលជាកម្មសិទ្ធិរបស់ខ្លួនមាន ដូចជា ការណែនាំដែលកម្មសិទ្ធិករយកវត្ថុ ដែលជាកម្មសិទ្ធិរបស់ខ្លួនទៅដាក់ប្រតិភោគដើម្បីធានាបំណុលរបស់ខ្លួន ឬ របស់តតិយជន ឬ ធ្វើអនុប្បទានទៅឱ្យអ្នកដទៃជាដើម។

កម្មសិទ្ធិ គឺជាសិទ្ធិប្រត្យក្សដែលរាប់បញ្ចូលនូវអ្វីៗទាំងអស់ ដូច្នេះ កម្មសិទ្ធិករអាចផ្ទេរមួយផ្នែកទៅឱ្យអ្នកដទៃដើម្បីប្រើប្រាស់ និង អាស្រ័យផលបាន តាមរយៈការជួលអចិន្ត្រៃយ៍ ផលបភោគ និង ការជួល ជាដើម។

ទោះបីជាកម្មសិទ្ធិ គឺជាសិទ្ធិប្រត្យក្សដែលមានលក្ខណៈផ្តាច់មុខបំផុតក៏ដោយ ប៉ុន្តែការប្រើប្រាស់កម្មសិទ្ធិអាចត្រូវបានកម្រិតខ្លះដោយក្រមរដ្ឋប្បវេណី និង ច្បាប់ផ្សេងៗ។ តាមមាត្រា ១៣៩ នៃក្រមរដ្ឋប្បវេណី កម្មសិទ្ធិដីត្រូវមានអានុភាពទាំងផ្នែកលើដី និង ផ្នែកក្រោមដី នៅក្នុងទំហំនៃការកម្រិតដែលច្បាប់ និង បទដ្ឋានគតិយុត្ត និងបានកំណត់ ហើយក្នុងទំហំដែលមានផលប្រយោជន៍សម្រាប់កម្មសិទ្ធិករ។ ជាគោលការណ៍ ការអូសខ្សែភ្លើងលើដី ឬ ការដាក់បំពង់លូក្រោមដីរបស់តតិយជន គឺជាកម្មវត្ថុនៃការយល់ព្រមពីកម្មសិទ្ធិករនៃដី ប៉ុន្តែ តាមខ្លឹមសារនៃមាត្រា ១៣៩ នៃក្រមរដ្ឋប្បវេណីនេះវិញ តតិយជនអាចបង្ហោយនូវហោរាលើអាកាសដ៏ខ្ពស់ ឬ អាចសាងសង់ផ្លូវរថភ្លើងក្រោមដីយ៉ាងជ្រៅបាន ដោយមិនចាំបាច់មានការយល់ព្រមពីកម្មសិទ្ធិករនៃដីទេ។

ក្រៅពីការកម្រិតខាងលើនេះ ធនធានមួយក្នុងចំណោមធនធានជាច្រើននៃការកម្រិត គឺទំនាក់ទំនងរវាងដីដែលនៅជាប់គ្នា។ ដោយសារតែមានដីជាច្រើននៅជាប់គ្នា ហេតុនេះវាមានការចាំបាច់ដែលតម្រូវឱ្យមានគោលការណ៍មួយចំនួន ដើម្បីសម្របសម្រួលទៅវិញទៅមកអំពីទំនាក់ទំនងនៃការប្រើប្រាស់ដីដែលនៅជាប់គ្នានោះ ក្នុងគោលបំណងដើម្បីឱ្យម្ចាស់សិទ្ធិច្រើនដែលអាចមាន ប្រើប្រាស់ដីដែលជាប់គ្នានោះ។

ទំនាក់ទំនងនៃការប្រើប្រាស់ដីដែលនៅជាប់គ្នានេះហៅថា ទំនាក់ទំនងរវាងដីដែលនៅជាប់គ្នា មានចែងចាប់ពីមាត្រា ១៤៣ ដល់មាត្រា ១៥៤ នៃក្រមរដ្ឋប្បវេណី។ នេះគឺជាឧទាហរណ៍ខ្លះ ដែលបង្ហាញពីកម្មសិទ្ធិរបស់ម្ចាស់ដី

ត្រូវបានកម្រិត : កម្មសិទ្ធិករនៃដីមិនត្រូវទប់ទឹកដែលហូរតាមធម្មជាតិពីដីជាប់គ្នានោះបានទេ (មាត្រា ១៤៥ នៃក្រមរដ្ឋប្បវេណី) ។ កម្មសិទ្ធិករនៃដីអាចធ្វើផ្លូវទឹកលើដីក្រោមដើម្បីបង្កើនទឹកដែលស្រោចស្រពលើដីខ្លួនបាន ដោយបង់ប្រាក់សំណងដល់កម្មសិទ្ធិករនៃដីក្រោម (មាត្រា ១៤៩ នៃក្រមរដ្ឋប្បវេណី) ។ ម្យ៉ាងទៀត កម្មសិទ្ធិករនៃដីដែលដាំដើមឈើលើដីខ្លួនមានកម្ពស់លើសពី ២ ម៉ែត្រ ក្នុងចម្ងាយ ២ ម៉ែត្រ ពីព្រំប្រទល់ដីរបស់អ្នកជិតខាង ត្រូវដកដើមឈើនោះចេញ កាលណាមានការទាមទាររបស់កម្មសិទ្ធិករនៃដីជិតខាងនោះ (មាត្រា ១៥៤ នៃក្រមរដ្ឋប្បវេណី) ។

១.២. វិធីការពារកម្មសិទ្ធិ

ដោយសារតែកម្មសិទ្ធិ គឺជាសិទ្ធិដែលមានលក្ខណៈផ្តាច់មុខ ទើបក្រមរដ្ឋប្បវេណីបានបញ្ញត្តិវិធី បីយ៉ាងដើម្បីការពារនូវកម្មសិទ្ធិ កាលណាកម្មសិទ្ធិនោះត្រូវបានបំពាន ដើម្បីឱ្យកម្មសិទ្ធិមានអានុភាព ។

- ក- សិទ្ធិទាមទារឱ្យត្រឡប់មកវិញ
- ខ- សិទ្ធិទាមទារឱ្យបញ្ឈប់ការរារាំង
- គ- សិទ្ធិទាមទារឱ្យបង្ការការរារាំង

សិទ្ធិទាំងបីខាងលើនេះ គឺជាសិទ្ធិដែលផ្អែកលើកម្មសិទ្ធិ មិនមែនជាសិទ្ធិ ឯករាជ្យពីកម្មសិទ្ធិផ្ទាល់នោះទេ ហើយក៏ជាសិទ្ធិដែលបញ្ញត្តិឡើង ដើម្បីការពារនូវកម្មសិទ្ធិ ដូចនេះយើងអាចនិយាយបានថា :

- កម្មសិទ្ធិករមិនអាចផ្ទេរកម្មសិទ្ធិ ដោយឯករាជ្យពីសិទ្ធិទាំងបីខាងលើទេ
- បើមានកម្មសិទ្ធិ ហើយសិទ្ធិទាំងបីខាងលើក៏ត្រូវតែមាន
- កម្មសិទ្ធិមានអានុភាពទៅលើសិទ្ធិទាំងបី
- សិទ្ធិទាំងបីខាងលើមិនរលត់ដាច់ដោយឡែកពីកម្មសិទ្ធិទេ

ដូច្នោះ បើកម្មសិទ្ធិករធ្វើអនុប្បទានកម្មសិទ្ធិរបស់ខ្លួនទៅឱ្យអ្នកដទៃ នោះសិទ្ធិទាំងបីខាងលើក៏ត្រូវធ្វើអនុប្បទានភ្ជាប់ជាមួយនឹងកម្មសិទ្ធិនោះដោយស្វ័យប្រវត្តិដែរ ។

២. សិទ្ធិទាមទារដោយផ្អែកលើកម្មសិទ្ធិ

ដូចដែលបានពន្យល់រួចហើយ កម្មសិទ្ធិ គឺជាប្រភេទមួយនៃសិទ្ធិប្រត្យក្សដែលអាចយកទៅតតាំងជាមួយអ្នកណាក៏បាន ហេតុនេះបើមានបុគ្គលណាម្នាក់រំលោភបំពានទៅលើកម្មសិទ្ធិរបស់អ្នកដទៃ គេអាចទាមទារឱ្យសងមកវិញនូវវត្ថុដែលត្រូវបានយកទៅបាត់ ឬ អាចហាមប្រាមមិនឱ្យមានការបំពានកើតឡើងបាន ឬ រារាំងការបំពាននោះដោយផ្អែកលើលក្ខណៈជាមូលដ្ឋាននៃកម្មសិទ្ធិ ។ សិទ្ធិទាំងនេះ គេហៅថា **សិទ្ធិទាមទារដោយផ្អែកលើកម្មសិទ្ធិ ។**

សិទ្ធិទាមទារដោយផ្អែកលើកម្មសិទ្ធិនេះ ឱ្យតែមានការរំលោភបំពានដែលមានលក្ខណៈផ្ទុយពីច្បាប់ ជាក់ស្តែង គេអាចអនុវត្តសិទ្ធិទាមទារនេះបានដោយពុំចាំបាច់គិតថា តើអ្នករំលោភនោះបានប្រព្រឹត្តដោយចេតនា ឬ ដោយកំហុសនោះទេ ឬ ទោះបីជាគ្មានកំហុស ។

២.១. សិទ្ធិទាមទារឱ្យប្រគល់ត្រឡប់មកវិញ

កម្មសិទ្ធិករនៃវត្ថុ អាចទាមទារឱ្យអ្នកកាន់កាប់វត្ថុរបស់ខ្លួនដោយជាក់ស្តែង ប្រគល់វត្ថុនោះមកខ្លួនវិញបាន ដោយផ្អែកលើសិទ្ធិនៃកម្មសិទ្ធិ (មាត្រា ១៥៥ វាក្យខណ្ឌទី ១ នៃក្រមរដ្ឋប្បវេណី) ។ ប៉ុន្តែ សិទ្ធិទាមទាររបស់កម្មសិទ្ធិករ នឹងត្រូវបានបង្អាក់ ករណីដែលអ្នកកាន់កាប់មានមូលហេតុគតិយុត្តក្នុងការកាន់កាប់វត្ថុ ដោយផ្អែកលើសិទ្ធិជួល អចិន្ត្រៃយ៍ ផលបូកភោគ ឬ សិទ្ធិជួល ជាដើម ។ ក្នុងករណីបែបនេះ កម្មសិទ្ធិករមិនអាចទាមទារឱ្យប្រគល់វត្ថុមកវិញ ដោយផ្អែកលើកម្មសិទ្ធិចំពោះអ្នកកាន់កាប់បានឡើយ ។

ម្យ៉ាងទៀត នៅពេលដែលអ្នកកាន់កាប់មានមូលហេតុគតិយុត្តក្នុងការកាន់កាប់ ដូចជា សិទ្ធិជួល ឬ ផលបូកភោគ ត្រូវមានការព្រមព្រៀងថា តើប្រភេទសិទ្ធិអ្វីដែលអ្នកកាន់កាប់មានលើកម្មវត្ថុនៃកម្មសិទ្ធិ ។ បញ្ហាអាច កើតមានឡើង ក្នុងករណីដែលគ្មានមូលហេតុគតិយុត្តសម្រាប់អ្នកកាន់កាប់ក្នុងការកាន់កាប់ ប៉ុន្តែក្នុងអំឡុងពេលនៃ ការកាន់កាប់ អ្នកកាន់កាប់បានអាស្រ័យផល និង ប្រើប្រាស់ផលដែលខ្លួនប្រមូលបាន ធ្វើឱ្យវត្ថុដែលខ្លួនកាន់កាប់បាត់បង់ ឬ ខូចខាត ពេលខ្លះដើម្បីរក្សាវត្ថុដែលខ្លួនកាន់កាប់ អ្នកកាន់កាប់បានចំណាយសោហ៊ុយទៅលើវត្ថុនោះ ។

ហេតុដូច្នោះ ត្រូវមានបញ្ញត្តិមួយចំនួនដើម្បីសម្របសម្រួលនៅក្នុងករណីបែបនេះ ។ នៅទីនេះ អ្នកកាន់កាប់ ត្រូវបែងចែកជា អ្នកកាន់កាប់ដោយសុចរិតដោយមានឆន្ទៈយកជាកម្មសិទ្ធិ អ្នកកាន់កាប់ដោយទុច្ចរិត ឬ អ្នកកាន់ កាប់ដោយសុចរិត ប៉ុន្តែគ្មានឆន្ទៈយកជាកម្មសិទ្ធិនោះទេ ។

ក. ផល

អ្នកកាន់កាប់ដោយសុចរិត (ដោយមាន ឬ គ្មានឆន្ទៈយកជាកម្មសិទ្ធិ) មានសិទ្ធិអាចទទួលផលដែលកើត ពីវត្ថុកាន់កាប់នោះយកមកប្រើប្រាស់ដោយមិនគិតពីការខ្វះមូលហេតុគតិយុត្តក្នុងការកាន់កាប់ ហេតុនេះបើថ្ងៃក្រោយ មានការទាមទារឱ្យប្រគល់វត្ថុដើមវិញ អ្នកកាន់កាប់សុចរិតមិនចាំបាច់សងផលដែលប្រមូលបានឱ្យវិញទេ ទោះជា ផលនោះប្រើអស់ ឬ មិនទាន់ប្រើក៏ដោយ ពីព្រោះថាបើតម្រូវឱ្យសងផលដែលប្រមូលបានហើយ ឬ ឱ្យសងជាប្រាក់ស្មើ នឹងតម្លៃផលនោះ គឺជាការលំបាកមួយសម្រាប់អ្នកកាន់កាប់ដោយសុចរិត (មាត្រា ១៥៦ កថាខណ្ឌទី ១ ក្រមរដ្ឋ- ប្បវេណី) ។ ផ្ទុយទៅវិញ ចំពោះអ្នកកាន់កាប់ទុច្ចរិត នៅពេលដែលមានការទាមទារឱ្យប្រគល់វត្ថុដើមវិញ មានករណីយ- កិច្ចត្រូវសងផលទាំងអស់ដែលខ្លួនបានទទួលពីវត្ថុកាន់កាប់នោះ ព្រមទាំងសងនូវតម្លៃនៃផលដែលត្រូវខូចខាត ឬ ធ្វេស ប្រហែសក្នុងការទទួលដោយកំហុស ។ នេះក៏ព្រោះតែអ្នកដែលទទួលផល ដោយដឹងច្បាស់ថាខ្លួនគ្មានមូលហេតុក្នុងការ ទទួលផលនេះ មិនត្រូវរក្សាទុកផលប្រយោជន៍នោះទេ ។ ចំណែកអ្នកដែលទទួលផលដោយមិនបានដឹងថាខ្លួន គ្មានសិទ្ធិបែបនោះក្នុងការទទួលផល ត្រូវបានគេការពារត្រឹមកម្រិតណាមួយ ។ ការទាមទារផលមកវិញរបស់កម្ម- សិទ្ធិករ គឺអាចធ្វើដោយផ្អែកតាមសេចក្តីចម្រើនឥតហេតុ ។

ខ. ការទទួលខុសត្រូវចំពោះការបាត់បង់ ឬ ខូចខាត

បើអ្នកកាន់កាប់ធ្វើឱ្យវត្ថុដែលខ្លួនកាន់កាប់បាត់បង់ ឬ ខូចខាត ឬ មិនអាចប្រគល់វត្ថុនោះបានដោយកំហុស អ្នកកាន់កាប់នោះត្រូវសងការខូចខាតទៅឱ្យកម្មសិទ្ធិករ ។ ប៉ុន្តែត្រង់ថា ការខូចខាតត្រូវសងត្រឹមត្រូវ គឺ អាស្រ័យទៅតាមឆន្ទៈរបស់អ្នកកាន់កាប់ ។

ចំពោះអ្នកកាន់កាប់ដែលមានឆន្ទៈយកជាកម្មសិទ្ធិ ហើយដែលជាអ្នកកាន់កាប់ដោយទុច្ចរិត ត្រូវទទួលខុសត្រូវសងការខូចខាតទាំងអស់ដែលកើតឡើង តែបើជាអ្នកកាន់កាប់ដោយសុចរិតត្រូវទទួលខុសត្រូវសងការខូចខាត ត្រឹមត្រូវផលប្រយោជន៍ដែលខ្លួននៅតែទទួល ។ ការកំណត់បែបនេះ ដោយសារតែអ្នកកាន់កាប់ដោយសុចរិត បានកាន់កាប់វត្ថុហាក់បីដូចជាគាត់ គឺជាម្ចាស់កម្មសិទ្ធិ ហើយអ្នកកាន់កាប់ដោយសុចរិតនេះ ខុសពីអ្នកកាន់កាប់ទុច្ចរិត ដែលមិនយកចិត្តទុកដាក់ថែរក្សាវត្ថុកាន់កាប់ទេ (មាត្រា ១៥៧ ឃ្លាចំបង ក្រមរដ្ឋប្បវេណី) ។

ចំពោះអ្នកកាន់កាប់ដែលគ្មានឆន្ទៈយកជាកម្មសិទ្ធិ ដូចជា ភតិកៈ ឬ អ្នកទទួលបញ្ជីជាដើម មិនថាអ្នកនោះកាន់កាប់ដោយសុចរិត ឬ ទុច្ចរិតទេ គឺត្រូវទទួលខុសត្រូវសងការខូចខាតទាំងអស់ ដូចអ្នកកាន់កាប់ដោយទុច្ចរិតដែរ ។ ការកំណត់បែបនេះ ដោយសារអ្នកកាន់កាប់នោះដឹងច្បាស់ថា វត្ថុដែលខ្លួនកាន់កាប់ជាកម្មសិទ្ធិរបស់អ្នកដទៃ (មាត្រា ១៥៧ វាក្យខណ្ឌទី ២ នៃក្រមរដ្ឋប្បវេណី) ដោយមិនគិតពិហេតុដែលគាត់បានជឿជាក់ថាគាត់ គឺជាអ្នកកាន់កាប់ដែលមានមូលហេតុគតិយុត្ត ។

ករណីសិក្សា : ក គឺជាកម្មសិទ្ធិករនៃកុំព្យូទ័រ **ក** មួយដែលមានតម្លៃ ១.០០០ ដុល្លារ ។ **ខ** បានធ្វើឱ្យកុំព្យូទ័រ **ក** នោះខូចដោយកំហុសរបស់គាត់ខណៈពេលដែលគាត់កំពុងកាន់កាប់ ។ តើ **ក** អាចទាមទារការខូចខាត នៅក្នុងករណីដូចខាងក្រោមនេះបានដែរ ឬ ទេ?

ក- **ខ** គឺជាចោរ

ខ- **ខ** កាន់កាប់កុំព្យូទ័រនេះ ដោយសុចរិត (**ខ** យល់ច្រឡំថាកុំព្យូទ័រ **ក** ជារបស់គាត់ដោយមូលហេតុមួយចំនួន) ឧបមាថា នៅក្រោយពេលដែលកុំព្យូទ័រ **ក** ត្រូវធ្វើឱ្យខូចខាត តម្លៃរបស់ **ក** នៅសល់ត្រឹមតែ ៣០០ ដុល្លារ ។

គ- **ខ** បានជឿថា **ខ** គឺជា ភតិកៈរបស់ **ក** ។

ចម្លើយ :

ក- បើ **ខ** គឺជាចោរ នោះ **ក** អាចទាមទារកុំព្យូទ័រមកវិញបានដោយផ្អែកតាមមាត្រា ១៥៥ នៃក្រមរដ្ឋប្បវេណី ។ **ក** អាចទាមទារសំណងការខូចខាតកុំព្យូទ័រពី **ខ** បាន ដោយសារ **ខ** ជាជនទុច្ចរិត ផ្អែកតាមមាត្រា ១៥៧ វាក្យខណ្ឌទី ១ នៃក្រមរដ្ឋប្បវេណី ។

ខ- យោងទៅលើមាត្រា ១៥៥ នោះ **ក** អាចទាមទារឱ្យប្រគល់កុំព្យូទ័រ **ក** ត្រឡប់មកវិញបាន ដោយមិនមានការបែងចែករវាងភាពសុចរិត ឬ ភាពទុច្ចរិតរបស់ **ខ** ឡើយ ។

យោងទៅលើមាត្រា ១៥៧ នោះ ក អាចទាមទារសំណងនៃការខូចខាតត្រឹមកម្រិតដែល ខ នៅតែទទួល ផលប្រយោជន៍ពីកុំព្យូទ័រ គ តែប៉ុណ្ណោះ ព្រោះ ខ គឺជាអ្នកកាន់កាប់ដែលសុចរិត និង មានឆន្ទៈយកកុំព្យូទ័រ គ មក ធ្វើជាកម្មសិទ្ធិ។

ដោយអនុវត្តនូវបញ្ញត្តិនេះ ទៅលើករណីនេះ ហើយ ធ្វើការពិចារណាអំពីសំណងការខូចខាត ខ ត្រូវសង នៅក្នុងស្ថានភាពចំនួន ២ ។

ទី ១ ប្រសិនបើ ខ មិនអាចប្រគល់កុំព្យូទ័រ គ ទៅឱ្យ ក ទេ ដោយសារមូលហេតុមួយចំនួន នោះ ក អាច ទាមទារសំណងការខូចខាតបានត្រឹមតែ ៣០០ ដុល្លារ តែប៉ុណ្ណោះ ព្រោះ គេមិនអាចនិយាយបានថា ខ នៅតែបន្ត ទទួលផលប្រយោជន៍នៃតម្លៃដែលបានធ្លាក់ចុះ ៧០០ ដុល្លារ នោះទេ។

ទី ២ ប្រសិនបើ ខ ប្រគល់កុំព្យូទ័រ គ ទៅឱ្យ ក នោះ ក មិនអាចទាមទារសំណងការខូចខាត បន្ថែមពីលើ ការទាមទារឱ្យប្រគល់ គ ត្រឡប់មកវិញនោះទេ ព្រោះ សំណងការខូចខាត ដែល ខ ត្រូវសង មិនមានអត្ថិភាព ឡើយទេ ក្រោយពីការសងត្រឡប់ទៅវិញ ចំពោះមូលហេតុខាងលើ។

គ- បើ ខ ជាភតិកៈ នោះ ក អាចទាមទារកុំព្យូទ័រមកវិញបានដោយផ្អែកតាមមាត្រា ១៥៥ នៃក្រម រដ្ឋប្បវេណី និង អាចទាមទារសំណងការខូចខាតកុំព្យូទ័រចំនួន ១.០០០ ដុល្លារ ពី ខ បានផ្អែកតាមមាត្រា ១៥៧ កថាខណ្ឌទី ២ នៃក្រមរដ្ឋប្បវេណី។

ក- សិទ្ធិរបស់អ្នកកាន់កាប់ក្នុងការទាមទារសងនូវសោហ៊ុយ

នៅពេលប្រគល់វត្ថុកាន់កាប់វិញ អ្នកកាន់កាប់អាចទាមទារឱ្យកម្មសិទ្ធិករសងនូវសោហ៊ុយ ដូចជា សោហ៊ុយ ចាំបាច់ និង សោហ៊ុយបង្កើនតម្លៃ ដោយផ្អែកតាមសេចក្តីចម្រើនឥតហេតុ។

-សោហ៊ុយចាំបាច់ : សំដៅលើសោហ៊ុយដែលអ្នកកាន់កាប់បានចំណាយក្នុងការគ្រប់គ្រង និង ថែរក្សាវត្ថុ នោះ ដូចជាការចំណាយទៅលើការជួសជុលវត្ថុអ្នកដទៃជាដើម។ តាមបញ្ញត្តិមាត្រា ១៥៨ កថាខណ្ឌទី ១ នៃក្រម រដ្ឋប្បវេណី មិនថាអ្នកកាន់កាប់នោះសុចរិត ឬ ទុច្ចរិតទេ គឺអាចទាមទារសោហ៊ុយនេះបានដូចគ្នា ប៉ុន្តែករណី ដែលអ្នកកាន់កាប់ជាអ្នកប្រើប្រាស់ផល ឬ ទទួលផលពីវត្ថុកាន់កាប់ អ្នកកាន់កាប់មិនអាចទាមទារឱ្យកម្មសិទ្ធិករសង សោហ៊ុយចាំបាច់នេះបានទេ។ មូលហេតុដែលអ្នកកាន់កាប់ដោយសុចរិត និង អ្នកកាន់កាប់ដោយទុច្ចរិត អាចទាមទារ សំណងបាន គឺដោយសារថាសោហ៊ុយបែបនេះ ទោះបីជាយ៉ាងណាក៏ដោយ គឺចាំបាច់ ដោយមិនគិតថា តើអ្នកកាន់ កាប់នោះ គឺជានរណានោះទេ (វាចាំបាច់ ទោះបីជាម្ចាស់កម្មសិទ្ធិផ្ទាល់កាន់កាប់ក៏ដោយ)។ **ឧទាហរណ៍ :** ក ជា កម្មសិទ្ធិករនៃកុំព្យូទ័រមួយ ក្នុងអំឡុងពេលនៃការកាន់កាប់ ខ បានចំណាយសោហ៊ុយ ១០០ ដុល្លារ ដើម្បីរក្សា កុំព្យូទ័រនោះ។ ដូចនេះ ពេលប្រគល់កុំព្យូទ័រឱ្យទៅ ក វិញ ខ អាចទាមទារសោហ៊ុយដែលខ្លួនបានចំណាយ ១០០ ដុល្លារ មកវិញបានតាម មាត្រា ១៥៨ កថាខណ្ឌទី ១ នៃក្រមរដ្ឋប្បវេណី។

- សោហ៊ុយបង្កើនតម្លៃ : សំដៅទៅលើសោហ៊ុយដែលអ្នកកាន់កាប់បានចំណាយសម្រាប់បង្កើនតម្លៃវត្ថុ ប្រើប្រាស់ ឬ កែលម្អវត្ថុនោះ ដូចជា ការលាបពណ៌ថ្នាំផ្ទះឱ្យអ្នកដទៃជាដើម។ តាមបញ្ញត្តិមាត្រា ១៥៨ កថាខណ្ឌទី

២ នៃក្រមរដ្ឋប្បវេណី ទាំងអ្នកកាន់កាប់សុចរិត និង ទុច្ចរិត គឺអាចទាមទារសោហ៊ុយនេះ ។ មូលហេតុដែលការទាមទារសំណង មានភាពចាំបាច់នោះគឺស្រដៀងគ្នាទៅនឹងករណីនៃសោហ៊ុយចាំបាច់ដែរ ប៉ុន្តែនៅក្នុងករណីនៃអ្នកកាន់កាប់ដោយទុច្ចរិត តុលាការអាចអនុញ្ញាតឱ្យម្ចាស់កម្មសិទ្ធិមានអំឡុងពេលសមរម្យ ដើម្បីបញ្ជ្រាវការទទួលបានបន្ត ដ៏ធ្ងន់នេះលើកម្មសិទ្ធិករ ។

ករណីពាក់ព័ន្ធនឹងការប្រគល់ដីធ្លីវិញ ចំពោះអ្នកកាន់កាប់សុចរិតអាចទាមទារឱ្យកម្មសិទ្ធិករសងសោហ៊ុយចាំបាច់ដែលខ្លួនបានចេញ ឬ កំណើនតម្លៃដែលនៅតែមានទៅលើអាគារ ឬ កសិផលដែលមិនទាន់ប្រមូល ។ រីឯអ្នកកាន់កាប់ទុច្ចរិត មិនអាចទាមទារឱ្យកម្មសិទ្ធិករសងសោហ៊ុយចាំបាច់ដែលខ្លួនបានចេញ ឬ កំណើនតម្លៃដែលនៅតែមានទៅលើអាគារ ឬ កសិផលនោះទេ លើកលែងតែកម្មសិទ្ធិករជ្រើសរើសយកអាគារ ឬ កសិផលធ្វើជាកម្មសិទ្ធិរបស់ខ្លួន ហើយសូម្បីតែនៅក្នុងករណីដែលម្ចាស់កម្មសិទ្ធិជ្រើសរើសយកមកធ្វើជាកម្មសិទ្ធិ ហើយសងសោហ៊ុយក៏ដោយ តុលាការអាចអនុញ្ញាតឱ្យកម្មសិទ្ធិករមានអំឡុងពេលសមរម្យ ដើម្បីបញ្ជ្រាវការទទួលបានបន្តដ៏ធ្ងន់លើកម្មសិទ្ធិករ (មាត្រា ១៥៨ កថាខណ្ឌទី ៣ នៃក្រមរដ្ឋប្បវេណី) ។

២.២. សិទ្ធិទាមទារឱ្យបញ្ឈប់

កាលណាកម្មសិទ្ធិរបស់កម្មសិទ្ធិករ ត្រូវបានរារាំងដោយសារសកម្មភាពរបស់អ្នកដទៃដែលមិនអាចឱ្យខ្លួនអនុវត្តនូវការប្រើប្រាស់សិទ្ធិរបស់ខ្លួនបានពេញលេញ កម្មសិទ្ធិករអាចទាមទារឱ្យបញ្ឈប់ការរារាំង ចំពោះអ្នករារាំងនោះបាន (មាត្រា ១៥៩ កថាខណ្ឌទី ១ នៃក្រមរដ្ឋប្បវេណី) ។

ឧទាហរណ៍ : ក ជាកម្មសិទ្ធិករនៃដី ហើយ ខ បានទុករថយន្តដែលខូចនៅលើដីនោះ ។ តាមមាត្រា ១៥៩ កថាខណ្ឌទី ១ នៃក្រមរដ្ឋប្បវេណី ក អាចទាមទារឱ្យ ខ យករថយន្តចេញពីដីរបស់ខ្លួនបាន ដោយចំណាយសោហ៊ុយផ្ទាល់ខ្លួនដោយផ្អែកលើកម្មសិទ្ធិ ។

២.៣. សិទ្ធិទាមទារឱ្យបង្ការការរារាំង

សិទ្ធិទាមទារឱ្យបង្ការការរារាំងនេះ គឺជាកំស្លែងការរារាំងមិនទាន់មានលេចចេញជារូបរាងនៅឡើយទេ ប៉ុន្តែការរារាំងជាក់ស្តែងនឹងកើតមាននៅពេលខាងមុខដែលអាចធ្វើឱ្យមានភយន្តរាយកើតមានដល់កម្មសិទ្ធិ ករ ប្រសិនបើកម្មសិទ្ធិករមិនទាមទារឱ្យបង្ការការរារាំងជាមុនទេ ។ ហេតុនេះ បើកម្មសិទ្ធិករមានការបារម្ភថា ការអនុវត្តនូវកម្មសិទ្ធិរបស់ខ្លួននឹងទទួលបាននូវការរារាំង កម្មសិទ្ធិករអាចទាមទារចំពោះអ្នកដែលនឹងរារាំងឱ្យធ្វើការបង្ការការរារាំងនោះបាន (មាត្រា ១៥៩ កថាខណ្ឌទី ២ នៃក្រមរដ្ឋប្បវេណី) ។

ឧទាហរណ៍ : ក ជាកម្មសិទ្ធិករនៃដី ហើយ ខ ជាកម្មសិទ្ធិករនៃអាគារមួយដ៏ខ្ពស់ដែលសង់នៅជាប់ដីនោះ ។ ដោយសារវិធីសង់មិនប្រុងប្រយ័ត្ន សម្ភារៈអាគាររកកល់នឹងរលំទៅលើដី ។ តាមមាត្រា ១៥៩ កថាខណ្ឌទី ២ នៃក្រមរដ្ឋប្បវេណី ក អាចទាមទារឱ្យ ខ ប្រើវិធីបង្ការយ៉ាងណា កុំឱ្យសម្ភារៈធ្លាក់លើដីរបស់ខ្លួនបានដោយផ្អែកលើកម្មសិទ្ធិ ។

ផ្នែកទី ៤

លទ្ធកម្មនៃកម្មសិទ្ធិលើអចលនវត្ថុ

១. វិធីប្រើប្រាស់លទ្ធកម្មនៃកម្មសិទ្ធិ

ដើម្បីធ្វើលទ្ធកម្មនៃកម្មសិទ្ធិមានវិធីផ្សេងៗពីគ្នា ដូចជា លទ្ធកម្មតាមកិច្ចសន្យា តាមសន្តិកម្ម លទ្ធកម្ម ដោយសុចរិតជាដើម ។ ល ។

វិធីទាំងអស់ខាងលើនេះ អាចបែងចែកជាពីរប្រភេទគឺ លទ្ធកម្មដំបូង និង លទ្ធកម្មបន្ត ។

១.១. លទ្ធកម្មបន្ត

ប្រភេទនៃការធ្វើលទ្ធកម្មនេះ កើតមានច្រើនបំផុត ពីការលក់ទិញ ។ នៅក្នុងកិច្ចសន្យាលក់ទិញ មូលហេតុ ដែលអ្នកទិញអាចទទួលសិទ្ធិ គឺដោយសារតែអ្នកលក់ជាកម្មសិទ្ធិករ ។ ជាទូទៅ អ្នកទិញមិនអាចធ្វើលទ្ធកម្មនូវសិទ្ធិ បានទេ បើសិនជាអ្នកលក់មិនមែនជាម្ចាស់កម្មសិទ្ធិ ។ មូលហេតុ គឺដោយសារតែអ្នកទិញ (ភាគជាច្រើនជាអ្នកម៉ៅការ) កាន់កាប់សិទ្ធិ ដោយសារតែសិទ្ធិនោះគឺចេញមកពីអ្នកលក់ ។ ហេតុដូច្នេះ យើងអាចឈានដល់ការសន្និដ្ឋានពីនិយមន័យនៃលទ្ធកម្ម:

១) អ្នកធ្វើលទ្ធកម្មបន្ត មិនអាចទទួលបានសិទ្ធិពីជនណាម្នាក់នោះបានទេ ប្រសិនបើជននោះមិនមែនជាម្ចាស់សិទ្ធិ ពីព្រោះអ្នកធ្វើលទ្ធកម្មបន្តមិនអាចកាន់កាប់នូវអ្វីមួយដែលគ្មានអត្ថិភាពនោះទេ ។

២) អ្នកធ្វើលទ្ធកម្មបន្ត អាចទទួលសិទ្ធិដោយមានជាប់បន្ទុក ប្រសិនបើមានបន្ទុក ដូចជា ហ៊ីប៉ូតែក តាមរយៈការធ្វើលទ្ធកម្មបន្ត ពីព្រោះអ្នកធ្វើលទ្ធកម្មបន្តកាន់កាប់សិទ្ធិនោះ ។

ជាបណ្តោះអាសន្ន ហៅថា **"លទ្ធកម្មបន្ត"** ដោយសារតែនិយមន័យរបស់វា ដូចដែលបានបញ្ជាក់ខាងលើនេះ ។

១.២. លទ្ធកម្មចាំបាច់

ផ្ទុយពីករណីខាងលើ មានវិធីមួយទៀតដែលអាចធ្វើលទ្ធកម្មនៃសិទ្ធិមួយចំនួន ដោយមិនផ្អែកលើសិទ្ធិរបស់អ្នកដទៃ ។

ឧទាហរណ៍ : នៅក្នុងករណីដែលកោះដែលកើតនៅផ្ទៃទន្លេ ស្ទឹង ឬ ព្រែកដែលនាវា ឬ ក្បួន មិនអាចចេញចូល មិនអាចបណ្តែតបាន ត្រូវបានទៅកម្មសិទ្ធិករនៃដីខាងច្រាំងដែលមានកោះនោះ (មាត្រា ១៨៣) ។

នៅក្នុងករណីនេះ កម្មសិទ្ធិនៃដីខាងច្រាំងដែលមានកោះនោះ មិនមែនផ្អែកតាមសិទ្ធិរបស់នរណាម្នាក់ឡើយ ។ វាដូចជាការបង្កើតនូវសិទ្ធិច្នៃច្រើនជាង ។

ដូច្នេះយើងអាចសន្និដ្ឋានដូចខាងក្រោម:

១) អ្នកធ្វើលទ្ធកម្មតាំងពីដំបូង អាចធ្វើលទ្ធកម្មនូវសិទ្ធិដីដូចដែលច្បាប់បានចែង ។

២) ប្រសិនបើសិទ្ធិចាស់មានវិវាទជាមួយនិងលទ្ធកម្មតាំងពីដំបូង សិទ្ធិចាស់នោះនឹងត្រូវរលត់ត្រឹមកម្រិតដែលមានវិវាទ ។

លទ្ធកម្មប្រភេទខាងលើនេះហៅថា **"លទ្ធកម្មតាំងពីដំបូង"** ។

តាមទ្រឹស្តី រាល់សិទ្ធិនីមួយៗដែលមាននាពេលនេះ ត្រូវបានធ្វើលទ្ធកម្មតាមរយៈលទ្ធកម្មតាំងពីដំបូងមុនគេបន្ទាប់មកទៀត វាអាចត្រូវបានផ្ទេរជាលទ្ធកម្មបន្ត ។

ឧទាហរណ៍នៃលទ្ធកម្មនៃអចលនវត្ថុតាំងពីដំបូងមានដូចខាងក្រោមនេះ ៖

- ១- អាជ្ញាយុកាលនៃលទ្ធកម្ម
- ២- កម្មសិទ្ធិនៃដីដុះ (មាត្រា ១៧៩ ~)
- ៣- កម្មសិទ្ធិនៃកោះ (មាត្រា ១៨៣ ~)
- ៤- ការជាប់គ្នារវាងអចលនវត្ថុ និង អចលនវត្ថុ (មាត្រា ១៨៦)
- ៥- ច្បាប់ដីទេផ្សេងទៀត (ដូចជា ច្បាប់ភូមិបាល)

២. អាជ្ញាយុកាលនៃលទ្ធកម្មកម្មសិទ្ធិ

២.១. លក្ខខណ្ឌនៃអាជ្ញាយុកាលនៃលទ្ធកម្មកម្មសិទ្ធិ

លក្ខខណ្ឌនៃអាជ្ញាយុកាលនៃលទ្ធកម្មកម្មសិទ្ធិ មានចែងនៅក្នុងមាត្រា ១៦២ ដែលមានអាជ្ញាយុកាលសម្រាប់រយៈពេលខ្លី និង សម្រាប់រយៈពេលវែង ។

រយៈពេលខ្លី ៖

ជនដែលបានកាន់កាប់អចលនវត្ថុ ត្រូវបំពេញលក្ខខណ្ឌដូចខាងក្រោមនេះ ៖

- ភាពសុចរិត និង គ្មានកំហុស
- សន្តិវិធី
- ដឹងព្រជាសាធារណៈ
- មានឆន្ទៈយកជាកម្មសិទ្ធិ
- កាន់កាប់ក្នុងរយៈពេល ១០ ឆ្នាំ
- ការលើកឡើងនូវអាជ្ញាយុកាល

រយៈពេលវែង ៖

ជនដែលបានកាន់កាប់អចលនវត្ថុ ត្រូវបំពេញលក្ខខណ្ឌដូចខាងក្រោមនេះ ៖

- សន្តិវិធី
- ដឹងព្រជាសាធារណៈ

- មានឆន្ទៈយកជាកម្មសិទ្ធិ
- កាន់កាប់ក្នុងរយៈពេល ២០ ឆ្នាំ
- ការលើកឡើងនូវអាជ្ញាយុកាល

២.២. អានុភាពនៃអាជ្ញាយុកាលនៃលទ្ធកម្មកម្មសិទ្ធិ

ដូចដែលមានចែងនៅក្នុងមាត្រា ១៦៣ គឺនៅពេលធ្វើលទ្ធកម្មនៃកម្មសិទ្ធិ គឺមានអានុភាពប្រតិសកម្មចាប់ពីថ្ងៃចាប់ផ្តើមគិតអាជ្ញាយុកាល ។ ផលដែលបានកើតឡើងក្រោយថ្ងៃចាប់ផ្តើមគិតអាជ្ញាយុកាលនេះ ត្រូវធ្លាក់ទៅលើអ្នកដែលធ្វើលទ្ធកម្មនូវកម្មសិទ្ធិដោយអាជ្ញាយុកាល ។

ឧទាហរណ៍ : ក ជាម្ចាស់កម្មសិទ្ធិលើដីមួយកន្លែង ។ ខ បានចូលកាន់កាប់ដីនោះ ហើយរយៈពេល ១០ឆ្នាំ បានកន្លងផុត ។ ដូច្នោះ ខ ត្រូវបានចាត់ទុកថាជាកម្មសិទ្ធិករចាប់តាំងពីពេលចាប់ផ្តើមគិតអាជ្ញាយុកាល ដោយសារអានុភាពប្រតិសកម្ម ។

៣. សេចក្តីលម្អិតអំពីលក្ខខណ្ឌ

៣.១. ការសន្មត

លក្ខខណ្ឌទូទៅនៃលទ្ធកម្មកម្មសិទ្ធិតាមរយៈអាជ្ញាយុកាល មាន ៣ :

- ដឹងពូជសាធារណៈ មាត្រា ២៣៤ កថាខណ្ឌទី ២
- មានឆន្ទៈយកជាកម្មសិទ្ធិ មាត្រា ២៣៤ កថាខណ្ឌទី ១
- ដោយសន្តិវិធី មាត្រា ២៣៤ កថាខណ្ឌទី ២

បន្ថែមលើលក្ខខណ្ឌនេះទៀត មានលក្ខខណ្ឌនៃការកាន់កាប់រយៈពេល ១០ឆ្នាំ ក្នុងករណីសុចរិត និង គ្មានកំហុស ឬ ២០ឆ្នាំ ប៉ុន្តែយោងតាមមាត្រា ២៣៤ ឆន្ទៈយកជាកម្មសិទ្ធិ (មាត្រា ២៣៤ កថាខណ្ឌទី ១) សុចរិត ដឹងពូជសាធារណៈ និង ដោយសន្តិវិធី (មាត្រា ២៣៤ កថាខណ្ឌទី ២) ត្រូវបានសន្មត ។ ហេតុដូច្នោះ អ្នកដែលមានបំណងចង់រារាំងអាជ្ញាយុកាលនៃលទ្ធកម្ម ត្រូវបដិសេធនូវការសន្មតបែបនេះ ។

ការបន្តការកាន់កាប់ក៏ត្រូវបានសន្មតផងដែរ ក្នុងករណីដែលមានការបញ្ជាក់អំពីការកាន់កាប់នៅពេលវេលាពីរផ្សេងគ្នា ។

សរុបមក អង្គហេតុចម្បងចាំបាច់ដែលជាមូលហេតុនៃការទាមទារ នៅក្នុងករណីនៃអាជ្ញាយុកាលនៃលទ្ធកម្មគឺ :

- ១- ការបញ្ជាក់អំពីការកាន់កាប់នៅពេលវេលាពីរផ្សេងគ្នា និង
- ២- ដើម្បីអះអាងពីអំឡុងពេល ១០ ឆ្នាំ ការបញ្ជាក់អំពីការគ្មានកំហុស គឺតម្រូវឱ្យមាន ។

៣.២. បញ្ហាផ្សេងទៀត អំពីលក្ខខណ្ឌ

៣.២.១. ឆន្ទៈយកជាកម្មសិទ្ធិ

អានមាត្រា ២៣៤ កថាខណ្ឌទី ១ និង កថាខណ្ឌទី ២

តើអ្នកកាន់កាប់មានឆន្ទៈបែបហ្នឹងដែរ ឬ ទេ គឺត្រូវពិនិត្យលើលក្ខណៈសព្យានុម័តនៃមូលហេតុនៃលទ្ធកម្មនូវការកាន់កាប់ មាត្រា ២៣២ កថាខណ្ឌទី ១ ។

ឧទាហរណ៍ : ដើម្បីយកន្លែងជាកម្មសិទ្ធិរបស់ **ក** ហើយ **ខ** កាន់កាប់លើដីនោះ ។ ក្នុងករណីដែល **ខ** ជាភតិកៈហើយ **ខ** មានឆន្ទៈយកជាកម្មសិទ្ធិ នៅក្នុងគំនិតរបស់ខ្លួន ដោយសំងាត់ ហើយបានលើកឡើងពីអាជ្ញាយុកាលនៃលទ្ធកម្ម ។ ប៉ុន្តែ វា គឺអយុត្តិធម៌ ព្រោះ **ខ** ជាភតិកៈ ។

ដូច្នោះ ឆន្ទៈយកជាកម្មសិទ្ធិត្រូវបានកំណត់ទៅតាមលក្ខណៈសព្យានុម័តនៃមូលហេតុនៃលទ្ធកម្មនូវការកាន់កាប់ ។ ប៉ុន្តែតាមមាត្រា ២៣២ កថាខណ្ឌទី ២ បើអ្នកកាន់កាប់ដែលគ្មានឆន្ទៈយកជាកម្មសិទ្ធិ បង្ហាញឆន្ទៈយកជាកម្មសិទ្ធិចំពោះអ្នកដែលឱ្យខ្លួនកាន់កាប់ គឺអ្នកកាន់កាប់នេះក្លាយជាអ្នកកាន់កាប់ដែលមានឆន្ទៈយកជាកម្មសិទ្ធិហើយ ។

ឧទាហរណ៍ : **ក** ជួលដីពី **ខ** ហើយបន្ទាប់មកប្រកាសប្រាប់ **ខ** ថាខ្លួនមានឆន្ទៈយកជាកម្មសិទ្ធិ ។ ម្យ៉ាងទៀត វា គឺផ្អែកទៅលើមូលហេតុនៃលទ្ធកម្មនូវការកាន់កាប់ថ្មី ។

៣.២.២. ការបន្តការកាន់កាប់

តាមមាត្រា ២៣០ ចែងថា ការកាន់កាប់ត្រូវរលត់នៅពេលដែលអ្នកកាន់កាប់ បាត់បង់នូវការក្តាប់ទុកវត្ថុកាន់កាប់ ។ ប៉ុន្តែ ក្នុងករណីដែលអ្នកកាន់កាប់ត្រូវបានដកហូតនូវការកាន់កាប់ ប្រសិនបើអ្នកនោះទទួលបានការកាន់កាប់មកវិញ ឬ ធ្វើបណ្តឹងទាមទារឱ្យប្រគល់វត្ថុកាន់កាប់មកវិញ នៅក្នុងអំឡុងពេល ១ ឆ្នាំ ការកាន់កាប់នោះមិនត្រូវរលត់ឡើយ ។

ឧទាហរណ៍ : **ក** ជាម្ចាស់ដី ហើយ **ខ** ជាអ្នកកាន់កាប់ ។ ក្នុងករណីនេះ **ក** អាចទាមទារឱ្យ **ខ** ប្រគល់ដីមកឱ្យគាត់វិញ ដោយផ្អែកលើកម្មសិទ្ធិ ។

មាត្រា ១៦៩ បញ្ញត្តិថា បើអ្នកកាន់កាប់ដោយមានឆន្ទៈយកជាកម្មសិទ្ធិបានបាត់បង់ការកាន់កាប់ក្រៅពីឆន្ទៈរបស់ខ្លួននៅក្នុងអំឡុងពេល ១ ឆ្នាំ ឬ ដោយបណ្តឹងដែលដាក់ពាក្យ នៅក្នុងអំឡុងពេល ១ ឆ្នាំ ត្រូវចាត់ទុកថាអាជ្ញាយុកាលនៃលទ្ធកម្មមិនបានផ្អាក ។

មាត្រា ១៦៩ នេះជាមាត្រាដែលសង្គ្រោះអ្នកកាន់កាប់ដែលមានឆន្ទៈយកជាកម្មសិទ្ធិ ដែលមានលក្ខខណ្ឌដូចខាងក្រោម :

- ក. ក្នុងរយៈពេល ១ ឆ្នាំ ត្រូវទទួលបានការកាន់កាប់មកវិញ
- ខ. បាត់បង់ការកាន់កាប់ក្រៅពីឆន្ទៈរបស់ខ្លួន ។

មាត្រា ២៣៥ បញ្ញត្តិថា អ្នកដែលបន្តការកាន់កាប់អាចអះអាងតែការកាន់កាប់របស់ខ្លួនក៏បាន ឬ អាចអះអាងការកាន់កាប់របស់ខ្លួនជាមួយនឹងការកាន់កាប់របស់អ្នកកាន់កាប់មុនក៏បាន ។

ឧទាហរណ៍ : ក បានកាន់កាប់ដីមួយកន្លែងបានរយៈពេល ៧ ឆ្នាំ ។ ក្រោយមកដោយ **ក** ចាកចេញពីដីនោះ
ខ បានចូលមកកាន់កាប់ដីនោះបន្តទៀត ។ ក្នុងករណីនេះ **ខ** អាចអះអាងការកាន់កាប់របស់ខ្លួនជាមួយនឹងការកាន់
កាប់របស់ **ក** ចំពោះម្ចាស់កម្មសិទ្ធិនៃដីបាន ។

ប៉ុន្តែ ក្នុងករណីប្រសិនបើ **ខ** រើសយកការអះអាងអំពីការកាន់កាប់របស់គាត់ និង អ្នកកាន់កាប់មុន វា
អាចធ្វើឱ្យ **ខ** ទទួលនូវការខាតបង់ ពីព្រោះ **ខ** ត្រូវទទួលបន្ទុកមិនត្រឹមតែការកាន់កាប់តែប៉ុណ្ណោះ ប៉ុន្តែ ថែមទាំង
វិការរបស់អ្នកកាន់កាប់មុនផងដែរ ។

ឧទាហរណ៍ : ខ មានអ្នកកាន់កាប់មុន **គ១** ។ **គ១** បានកាន់កាប់ដីអស់រយៈពេល ៩ ឆ្នាំ ដោយសន្តិវិធី និង
ដឹងពូជសាធារណៈដោយមានឆន្ទៈយកជាកម្មសិទ្ធិ ប៉ុន្តែដោយមានកំហុសរហូតដល់ពេលដែល **ខ** មកកាន់កាប់បន្តពី
គ១ ។ តើ **ខ** ត្រូវរក្សាការកាន់កាប់រយៈពេលប៉ុន្មានទៀត ដើម្បីទទួលបានអាជ្ញាយុកាលនៃលទ្ធកម្ម ប្រសិនបើ **ខ**
មិនមានកំហុស?

ចម្លើយ គឺ **ខ** ត្រូវបានរក្សាការកាន់កាប់រយៈពេល ១០ ឆ្នាំ ពីព្រោះប្រសិនបើ **ខ** រើសយកការកាន់កាប់
របស់អ្នកកាន់កាប់មុន **ខ** ត្រូវការរយៈពេល ១១ ឆ្នាំទៀត ពីព្រោះការបន្តការកាន់កាប់ នាំឱ្យមានការទទួលបន្ទុក
វិការនៃកំហុសដោយស្វ័យប្រវត្តិ ។ នៅក្នុងករណីនេះ យកល្អ **ខ** ត្រូវអះអាងតែអំពីការកាន់កាប់របស់ខ្លួនពី ព្រោះ
ខ ត្រូវការតែរយៈពេល ១០ ឆ្នាំ តែប៉ុណ្ណោះ ប្រសិនបើ **ខ** សុចរិត និង គ្មានកំហុស ។

៣.៣. ការលើកឡើងនូវអាជ្ញាយុកាលនៃលទ្ធកម្ម

៣.៣.១. ការបកស្រាយតាមពាក្យពេចន៍ នៃមាត្រា ១៦២ និង មាត្រា ១៦៤

ទំនាក់ទំនងរវាងមាត្រា ១៦២ និង មាត្រា ១៦៤ គឺមានលក្ខណៈច្របូកច្របល់ ព្រោះមាត្រា ១៦២ មិនបាន
ចែងច្បាស់អំពីការលើកឡើងនូវអាជ្ញាយុកាលនៃលទ្ធកម្មជាលក្ខខណ្ឌនោះទេ ប៉ុន្តែមាត្រា ១៦៤ តម្រូវឱ្យមានការ
លើកឡើងនូវអាជ្ញាយុកាលនៃលទ្ធកម្ម នៅក្នុងនីតិវិធីបណ្តឹង ។

ប្រសិនបើធ្វើការបកស្រាយថា លក្ខខណ្ឌនៃអាជ្ញាយុកាលនៃលទ្ធកម្ម គឺជាចំណុចទាំងឡាយដែលបានរៀបរាប់
នៅក្នុងមាត្រា ១៦២ ហើយការលើកឡើងនូវអាជ្ញាយុកាលនៃលទ្ធកម្ម គឺគ្រាន់តែមានភាពចាំបាច់នៅក្នុងនីតិវិធី
បណ្តឹង "សុទ្ធសាធ" នោះទេ នោះអ្នកធ្វើលទ្ធកម្មដោយអាជ្ញាយុកាលនឹងក្លាយជាកម្មសិទ្ធិករ ដោយមិនចាំបាច់លើក
ឡើងនូវអាជ្ញាយុកាលនោះទេ ហើយការលើកឡើងនូវអាជ្ញាយុកាលនៃលទ្ធកម្ម គឺគ្រាន់តែជាបញ្ហានៅក្នុងនីតិវិធី
បណ្តឹងតែប៉ុណ្ណោះ ។

ប៉ុន្តែ លទ្ធផលអាចមើលទៅហាក់បីដូចជាប្លែក ប្រសិនបើអ្នកធ្វើលទ្ធកម្មដោយអាជ្ញាយុកាលមិនបានលើក
ឡើងពីអាជ្ញាយុកាលនៃលទ្ធកម្ម ហើយបានចាញ់ក្តី ព្រោះគាត់ត្រូវបានគេចាត់ទុកថាជាកម្មសិទ្ធិករ ប៉ុន្តែការអះអាង
នេះមិនអាចត្រូវបានអះអាងនៅក្នុងនីតិវិធីបណ្តឹងដោយសារតែអានុភាពនៃអាជ្ញាអស់ជំនុំជាលក្ខណៈសារធាតុ ។

ដូច្នោះ វាជាការប្រសើរ និង ត្រឹមត្រូវក្នុងបកស្រាយថា ការលើកឡើងនូវអាជ្ញាយុកាលនៃលទ្ធកម្ម គឺជាលក្ខខណ្ឌ ផងដែរ (លក្ខខណ្ឌបង្កង់) ចំពោះអាជ្ញាយុកាលនៃលទ្ធកម្ម ដោយផ្អែកលើការបកស្រាយបែបនេះ អ្នកដែលនឹងធ្វើលទ្ធកម្ម នូវកម្មសិទ្ធិដោយអាជ្ញាយុកាល ក្លាយជាកម្មសិទ្ធិករចាប់តាំងពីពេលដែលគាត់លើកឡើងនូវអាជ្ញាយុកាលនៃលទ្ធកម្ម ។

នៅប្រទេសជប៉ុន ការបកស្រាយក្រោយនេះ គឺជារឿងធម្មតា ។

មូលហេតុនោះ គឺមានដូចខាងក្រោម :

១) នៅក្នុងការបកស្រាយមុន វាអាចកើតឡើងដែលថា ឋានៈជាសារធាតុនៃសិទ្ធិ និង សិទ្ធិដែលត្រូវបាន បញ្ជាក់នៅក្នុងបណ្តឹងអាចមានលក្ខណៈផ្សេងគ្នា នៅពេលដែលអ្នកធ្វើលទ្ធកម្មនូវកម្មសិទ្ធិដោយអាជ្ញាយុកាល មិន បានលើកឡើងនូវអាជ្ញាយុកាលនៃលទ្ធកម្ម ប៉ុន្តែវាហាក់បីដូចជាចម្លែក ។

២) ដោយវិនិច្ឆ័យពីគោលការណ៍ស្វ័យភាពនៃបុគ្គលឯកជន វាមិនសមទេដែលបុគ្គលអាចទទួលកម្មសិទ្ធិ ដែលផ្ទុយពីឆន្ទៈរបស់ខ្លួន ។

៣) ដោយសារមាត្រា ១៨២ កថាខណ្ឌទី ២ នៃក្រមនីតិវិធីរដ្ឋប្បវេណី មិនត្រឹមតែអាជ្ញាយុកាលនៃលទ្ធកម្ម- កម្មសិទ្ធិប៉ុណ្ណោះទេ ប៉ុន្តែថែមទាំងវិធានការផ្សេងដទៃទៀតផងដែរ ត្រូវបានលើកឡើងដើម្បីធ្វើជាមូលហេតុនៃ ការចេញសាលក្រម ។ ហេតុដូច្នោះហើយ មាត្រា ១៦៤ នឹងក្លាយជាគ្មានន័យ ប្រសិនបើគេបកស្រាយថាមិនមែនជា លក្ខខណ្ឌ ។

ការលើកឡើងពីអាជ្ញាយុកាលនេះ មានការបកស្រាយច្រើនដែរនៅប្រទេសជប៉ុន ។ ការបកស្រាយដូច ខាងក្រោម :

- លើកពីអាជ្ញាយុកាលនៅក្នុងបណ្តឹង ដូចជាបង្ហាញពីលក្ខខណ្ឌនៃលទ្ធកម្មកម្មសិទ្ធិ ។

មាត្រា ១៦២ និង មាត្រា ១៦៤ គឺ **ក** អាចទទួលបានលទ្ធកម្មកម្មសិទ្ធិបានតែក្នុងពេលណាដែលគាត់លើក ឡើងពីការធ្វើលទ្ធកម្មដោយអាជ្ញាយុកាលនៅក្នុងបណ្តឹង ។

- អ្នកធ្វើលទ្ធកម្មដោយអាជ្ញាយុកាល

មាត្រា ១៦២ គឺ **ក** អាចធ្វើលទ្ធកម្មកម្មសិទ្ធិ ដោយមិនចាំបាច់លើកនៅក្នុងពាក្យបណ្តឹងទេ ។

៣.៣.២. បុគ្គលដែលអាចលើកពីលទ្ធកម្មកម្មសិទ្ធិដោយអាជ្ញាយុកាល

បុគ្គលដែលអាចលើកពីអាជ្ញាយុកាលនៃលទ្ធកម្មមាន អ្នកដែលនឹងធ្វើលទ្ធកម្មនូវកម្មសិទ្ធិដោយអាជ្ញាយុកាល អ្នកដែលទទួលការបង្កើតសិទ្ធិជួលអចិន្ត្រៃយ៍ ផលបូកភោគ សិទ្ធិប្រើប្រាស់ និង សិទ្ធិអាស្រ័យនៅ សេវភាព សិទ្ធិជួល ហិរញ្ញវត្ថុ ឬ សិទ្ធិលើការបញ្ជា ពីអ្នកដែលនឹងធ្វើលទ្ធកម្មនូវកម្មសិទ្ធិ និង បុគ្គលផ្សេងទៀតដែលមានផល ប្រយោជន៍ត្រឹមត្រូវតាមផ្លូវច្បាប់ ក្នុងការលើកឡើងនូវអាជ្ញាយុកាលនៃលទ្ធកម្ម តាមមាត្រា ១៦៤ កថាខណ្ឌទី ២ ។

ឧទាហរណ៍ : **ក** ម្ចាស់កម្មសិទ្ធិដី ។ **ខ** ជាអ្នកកាន់កាប់ ហើយ **គ** ជាម្ចាស់សិទ្ធិលើការបញ្ជាដី ដែលបង្កើត ឡើងដោយការព្រមព្រៀងជាមួយ **ខ** ។ នៅក្នុងករណីនេះ **គ** គឺជាអ្នកដែលទទួលការបង្កើតសិទ្ធិលើការបញ្ជា ពី អ្នកដែលនឹងធ្វើលទ្ធកម្មនូវកម្មសិទ្ធិ តាមមាត្រា ១៦៤ កថាខណ្ឌទី ២ ។

៤. ការងារចំពោះអាជ្ញាយុកាលនៃលទ្ធកម្មនៃកម្មសិទ្ធិ

៤.១. ការផ្អាក ផ្អែកលើមាត្រា ១៦៧

- ១) បាត់បង់នូវការកាន់កាប់ដោយមានឆន្ទៈយកជាកម្មសិទ្ធិ
- ២) ការទាមទារតាមផ្លូវតុលាការ ឬ ការអនុវត្តសិទ្ធិដែលមានលក្ខណៈប្រហាក់ប្រហែល
- ៣) សកម្មភាពអនុវត្តដោយបង្ខំ ឬ សកម្មភាពចាត់ចែងការរក្សាការពារ
- ៤) ការទទួលស្គាល់

បញ្ហានេះ គឺពាក់ព័ន្ធនឹងគោលបំណងនៃអាជ្ញាយុកាលលទ្ធកម្មដែលគោលបំណងនេះមាន :

- ១) ការពារឋានៈជាក់ស្តែងពិតប្រាកដដែលមានរយៈពេលវែង ១០ ឆ្នាំ ទៅ ២០ឆ្នាំ
- ២) អ្នកដែលមិនប្រើប្រាស់សិទ្ធិ នឹងមិនត្រូវបានការពារ
- ៣) សង្គ្រោះភាពលំបាក ក្នុងការបញ្ជាក់ភស្តុតាង

៤.២. ការបង្កង់

ការបង្កង់ គឺខុសគ្នាពីការផ្អាក ដូចមានចែងតាមមាត្រា ១៧២ ។

មូលហេតុដែលនាំឱ្យមានការបង្កង់ គឺមានដូចខាងក្រោមនេះ :

១) ការទាមទារ (មាត្រា ១៧៣) ប៉ុន្តែអាចទាមទារបានតែម្តងប៉ុណ្ណោះ (វាក្យខណ្ឌទី ២)

ប្រសិនបើម្ចាស់កម្មសិទ្ធិដើមបានទាមទារ នៅពេលណាមួយក្នុងអំឡុងពេល ៦ ខែ មុនពេលផុតអំឡុងពេលនៃការធ្វើលទ្ធកម្ម អាជ្ញាយុកាលនៃលទ្ធកម្មនោះមិនត្រូវបានសម្រេចចំពោះភាគីម្ខាងទៀតនៃការទាមទារនោះ ក្នុងអំឡុងពេល ៦ ខែ បន្ទាប់ពីការទាមទារឡើយ ។

ឧទាហរណ៍ : ក ជាម្ចាស់ដីមួយកន្លែង ។ ខ បានកាន់កាប់ដីនោះបានរយៈពេល ៩ ឆ្នាំ និង ៩ ខែ ។ បន្ទាប់មក ក បានទាមទារឱ្យ ខ ប្រគល់ដីមកឱ្យខ្លួនវិញ ។ ដូច្នោះ អាជ្ញាយុកាលនៃលទ្ធកម្មដែល ខ ត្រូវសម្រេចក្នុងអំឡុងពេលតែ ៣ ខែ ទៀតនោះ មិនត្រូវបានសម្រេចទេក្នុងអំឡុងពេល ៦ ខែ បន្ទាប់ពីការទាមទាររបស់ ក ។ ប៉ុន្តែការទាមទាររបស់ ក គឺបានតែម្តងប៉ុណ្ណោះ ។

២) អនីតិជន ឬ ជននៅក្រោមអាណាព្យាបាល (មាត្រា ១៧៤ និងមាត្រា ១៧៥)

តាមមាត្រា ១៧៤ បញ្ញត្តិថា ប្រសិនបើអនីតិជន ឬ ជននៅក្រោមអាណាព្យាបាលទូទៅ គ្មានអ្នកតំណាងដែលច្បាប់បានកំណត់ នៅពេលណាមួយក្នុងអំឡុងពេល ៦ ខែ មុនពេលផុតអំឡុងពេលនៃអាជ្ញាយុកាលនៃលទ្ធកម្ម អាជ្ញាយុកាលនៃលទ្ធកម្មនោះមិនត្រូវសម្រេចឡើយ ចំពោះអ្នកនោះក្នុងអំឡុងពេល ៦ ខែ បន្ទាប់ពីពេលដែលអ្នកនោះក្លាយទៅជាសមត្ថជន ឬ ពេលដែលអ្នកតំណាងដែលច្បាប់បានកំណត់ត្រូវបានជ្រើសតាំង ។

ហើយមាត្រា ១៧៥ បញ្ញត្តិថា ក្នុងករណីដែលអ្នកតំណាងដែលច្បាប់បានកំណត់សម្រាប់អនីតិជន ឬ ជននៅក្រោមអាណាព្យាបាលទូទៅ ធ្វើលទ្ធកម្មដោយអាជ្ញាយុកាលនូវកម្មសិទ្ធិលើអចលនវត្ថុ ដែលជាកម្មសិទ្ធិរបស់អនីតិ

ជន ឬ ជននៅក្រោមអាណាព្យាបាលទូទៅនោះ អាជ្ញាយុកាលនៃលទ្ធកម្មនេះមិនត្រូវបានសម្រេចក្នុងអំឡុងពេល ៦ ខែ បន្ទាប់ពីពេលដែលអ្នកនោះក្លាយទៅជាសមត្ថជន ឬ ពេលដែលអ្នកតំណាងដែលច្បាប់បានកំណត់ឱ្យត្រូវបានជ្រើស តាំងឡើយ ។

៣) ថ្មី ឬ ប្រពន្ធ (មាត្រា ១៧៦)

មាត្រា ១៧៦ បញ្ញត្តិថា ក្នុងករណីដែលសហព័ទ្ធម្ខាងធ្វើលទ្ធកម្មដោយអាជ្ញាយុកាលនូវកម្មសិទ្ធិលើអចលនវត្ថុដែលជាកម្មសិទ្ធិរបស់សហព័ទ្ធម្ខាងទៀត អាជ្ញាយុកាលនៃលទ្ធកម្មនោះមិនត្រូវបានសម្រេចក្នុងអំឡុងពេល ៦ ខែ ក្រោយពីការរលាយអាពាហ៍ពិពាហ៍នោះឡើយ ។

៤) គ្រោះធម្មជាតិ (មាត្រា ១៧៧)

មាត្រា ១៧៧ បញ្ញត្តិថា ប្រសិនបើម្ចាស់កម្មសិទ្ធិដើមមិនអាចផ្អាកអាជ្ញាយុកាលនៃលទ្ធកម្ម ដោយសារការជួបប្រទះគ្រោះមហន្តរាយធម្មជាតិ ឬ ប្រធានសក្តិផ្សេង នៅពេលណាមួយក្នុងអំឡុងពេល ៦ ខែ មុនពេលផុតអំឡុងពេលនៃអាជ្ញាយុកាលនៃលទ្ធកម្ម អាជ្ញាយុកាលនៃលទ្ធកម្មនេះមិនត្រូវបានសម្រេចក្នុងអំឡុងពេល ៦ ខែ បន្ទាប់ពីប្រធានសក្តិនោះបានកន្លងផុតឡើយ ។

ប្រៀបធៀបការផ្អាក និង ការបង្កង់

អំឡុងពេលដែលត្រូវបានផ្អាក ត្រូវចាប់គិតជាថ្មីបន្ទាប់ពីការផ្អាក ។ ចំណែកការបង្កង់វិញ អំឡុងពេលអាជ្ញាយុកាលគិតបន្តពីពេលដែលត្រូវបានបង្កង់ បន្ទាប់ពីមូលហេតុនៃការបង្កង់លែងមាន ។

៤.៣. ការបោះបង់

ការបោះបង់អាចធ្វើទៅបាន ប៉ុន្តែត្រូវហាមឃាត់មុនពេលបញ្ចប់អំឡុងពេល ។

ក្នុងករណីដែល ខ បានកាន់កាប់ដីដែលជាកម្មសិទ្ធិរបស់ គ ដោយសុចរិត និង គ្មានកំហុសបានរយៈពេល ១០ ឆ្នាំ ឬ ច្រើនជាងនេះ ខ អាចបោះបង់ផលប្រយោជន៍នៃអាជ្ញាយុកាល ។ ប៉ុន្តែ ក្នុងអំឡុងពេល ១០ ឆ្នាំ គឺ ខ មិនអាចបោះបង់តាមមាត្រា ១៦៥ បានទេ ។

៤.៤. ការធាត់បង់នូវសិទ្ធិ

ប្រសិនបើអ្នកដែលនឹងធ្វើលទ្ធកម្មដោយអាជ្ញាយុកាល បង្ហាញពីការទទួលស្គាល់នូវកម្មសិទ្ធិរបស់អ្នកដទៃ ដោយបានដឹងអំពីការបញ្ចប់អាជ្ញាយុកាល ការបង្ហាញបែបនោះត្រូវបានគេចាត់ទុកថាជាការបោះបង់នូវផលប្រយោជន៍នៃអាជ្ញាយុកាលដោយគ្មានមន្ទិលនោះទេ ។

បន្ទាប់មក តើវាយ៉ាងម៉េចទៅវិញ ក្នុងករណីប្រសិនបើអ្នកដែលនឹងធ្វើលទ្ធកម្មដោយអាជ្ញាយុកាលទទួលស្គាល់នូវកម្មសិទ្ធិរបស់អ្នកដទៃដោយមិនបានដឹងអំពីការបញ្ចប់អាជ្ញាយុកាល?

ពាក់ព័ន្ធនឹងបញ្ហានេះ គេចាត់ទុកថា ទោះបីជាអ្នកដែលនឹងធ្វើលទ្ធកម្មដោយអាជ្ញាយុកាល ទទួលស្គាល់នូវកម្មសិទ្ធិរបស់អ្នកដទៃដោយមិនបានដឹងអំពីការបញ្ចប់អាជ្ញាយុកាល វាមិនត្រឹមតែគ្មានអានុភាពផ្អាកដោយសារអំឡុង

ពេលបានបញ្ចប់រួចហើយនោះតែប៉ុណ្ណោះទេ ប៉ុន្តែគេក៏មិនអាចចាត់ទុកថា វាជាការបោះបង់ចោលដោយសារតែគាត់មិន មានឆន្ទៈបែបហ្នឹងថែមទៀតផង ។

ប៉ុន្តែ វាផ្ទុយនឹងគោលការណ៍នៃភាពសុចរិត និង ស្មោះត្រង់ ជាពិសេសជាងនេះទៅទៀតនោះ គឺផ្ទុយនឹង គោលការណ៍ដែលមានលក្ខណៈជារូបភាពដែលរារាំងបុគ្គលណាមួយមិនឱ្យបដិសេធ ឬ អះអាងអ្វីដែលផ្ទុយនឹងគោល ការណ៍នេះដែលត្រូវបង្កើតឡើងជាសច្ចភាពទាំងដោយសកម្មភាពរបស់អ្នកបង្កើតច្បាប់ ឬ តុលាការ ឬ ដោយអំពើរបស់ ខ្លួនផ្ទាល់ សកម្មភាព ឬ ការតំណាង ដោយការបង្ហាញ ឬ ដោយការបង្កប់ ។

គេមិនចាត់ទុកថា បោះបង់ចោលនូវប្រយោជន៍នៃអាជ្ញាយុកាលទេ បើគាត់មិនដឹងពីការបំពេញរយៈពេល អាជ្ញាយុកាល ប៉ុន្តែអ្នកដែលនឹងធ្វើលទ្ធកម្មដោយអាជ្ញាយុកាល អាចបាត់បង់សិទ្ធិបោះបង់ចោលរបស់ខ្លួន (គោលការណ៍ ដែលមានលក្ខណៈជារូបភាព) ។

៥. វិធីផ្សេងៗទៀតដើម្បីធ្វើលទ្ធកម្មនៃកម្មសិទ្ធិលើអចលនវត្ថុ

កម្មសិទ្ធិលើអចលនវត្ថុអាចត្រូវបានធ្វើលទ្ធកម្មតាមរយៈការជាប់គ្នា ។ វាក៏ជាលទ្ធកម្មតាំងពីដំបូងផងដែរ ។ ហេតុដូច្នេះហើយ ករណីប្រសិនបើចលនវត្ថុត្រូវបានភ្ជាប់ជាមួយនឹងអចលនវត្ថុ ហើយចលនវត្ថុនោះ គឺជាកម្មវត្ថុនៃ សិទ្ធិលើការបញ្ចាំ សិទ្ធិលើការបញ្ចាំនោះនឹងត្រូវរលត់នៅពេលដែលត្រូវបានភ្ជាប់ ។ ប៉ុន្តែ កម្មសិទ្ធិករនៃអចលនវត្ថុ អាចទទួលបាននូវសេចក្តីចម្រើនដោយឥតហេតុ ។

ផ្នែកទី ៩

លទ្ធកម្មនៃកម្មសិទ្ធិលើចលនវត្ថុ

១. វិធីធ្វើលទ្ធកម្មនៃកម្មសិទ្ធិ

វិធីធ្វើលទ្ធកម្មនៃកម្មសិទ្ធិលើចលនវត្ថុ គឺមានវិធីផ្សេងៗគ្នា ដូចជា កិច្ចសន្យា សន្តតិកម្ម លទ្ធកម្មដោយសុចរិតជាដើម ។ល។ (មាត្រា ១៨៧ នៃក្រមរដ្ឋប្បវេណី) ។

វិធីទាំងនេះអាចបែងចែកជាពីរផ្នែក ដូចខាងក្រោម :

១.១. លទ្ធកម្មបន្ត

លទ្ធកម្មបន្ត គឺជាលទ្ធកម្មនៃសិទ្ធិប្រក្សក្រុមមួយដែលមានរួចហើយ ឬ អាចនិយាយបានថា កម្មសិទ្ធិករក្រោយទទួលបាននូវសិទ្ធិលើចលនវត្ថុដោយផ្អែកលើសិទ្ធិអ្នកផ្សេង ។ លទ្ធកម្មបន្តនេះ កើតមានច្រើនបំផុត គឺនៅក្នុងកិច្ចសន្យាលក់ទិញ មូលហេតុដែលអ្នកទិញអាចទទួលសិទ្ធិតាមរយៈការលក់ទិញបាន គឺដោយសារតែអ្នកលក់ គឺជាកម្មសិទ្ធិករ ។

ជាទូទៅ អ្នកទិញមិនអាចធ្វើលទ្ធកម្មនូវសិទ្ធិបានទេ ករណីបើសិនជាអ្នកលក់មិនមែនជាម្ចាស់កម្មសិទ្ធិ ។ មូលហេតុ គឺដោយសារតែអ្នកទិញ (ជាទូទៅច្រើនតែជាអ្នកម៉ៅការ) កាន់កាប់សិទ្ធិដោយសារតែសិទ្ធិនោះ គឺចេញមកពីអ្នកលក់ ។ ហេតុដូច្នោះ យើងអាចឈានដល់ការសន្និដ្ឋានចំនួនពីរ ពិនិយមន័យនៃ**កម្មសិទ្ធិបន្ត** គឺ :

- ១- អ្នកដែលធ្វើលទ្ធកម្មបន្ត អាចធ្វើលទ្ធកម្មនៅលើសិទ្ធិដែលមានរួចហើយ
- ២- អ្នកធ្វើលទ្ធកម្មបន្ត នឹងទទួលបាននូវសិទ្ធិដែលជាប់បន្ទុកដែលមានរួចហើយ ។

១.២. លទ្ធកម្មតាំងពីដំបូង

លទ្ធកម្មតាំងពីដំបូង គឺជាលទ្ធកម្មនៃសិទ្ធិប្រក្សក្រុមមួយថ្មី ដែលមានអត្ថិភាពរួចហើយ ឬ អាចនិយាយបានថា ម្ចាស់សិទ្ធិមានសិទ្ធិលើចលនវត្ថុដោយមិនផ្អែកលើសិទ្ធិអ្នកផ្សេងទេ ។

ឧទាហរណ៍ : នៅក្នុងករណីដែលបុគ្គលម្នាក់ចាប់ផ្តើមកាន់កាប់ចលនវត្ថុដែលមិនមែនជាកម្មសិទ្ធិរបស់បុគ្គលណាម្នាក់ផ្សេងទៀតទេ អ្នកកាន់កាប់នោះត្រូវធ្វើលទ្ធកម្មនៃកម្មសិទ្ធិលើចលនវត្ថុនោះ (មាត្រា ១៨៨ នៃក្រមរដ្ឋប្បវេណី) ។

ចំពោះលទ្ធកម្មតាំងពីដំបូងនេះ អ្នកដែលទទួលបាននូវលទ្ធកម្ម គឺអាចធ្វើលទ្ធកម្មកម្មសិទ្ធិលើចលនវត្ថុនោះបានពេញលេញពោលគឺថ្មីតែម្តង ទោះជាចលនវត្ថុនោះបានបង្កើតសិទ្ធិ ឬ ជាប់បន្ទុកអ្វីពីមុនមកក៏ដោយ ។ ហេតុនេះយើងអាចឈានដល់ការសន្និដ្ឋានចំនួនពីរ ពិនិយមន័យនៃ**លទ្ធកម្មតាំងពីដំបូង** គឺ :

- ១- អ្នកដែលធ្វើលទ្ធកម្មតាំងពីដំបូង អាចធ្វើលទ្ធកម្មនៅលើសិទ្ធិថ្មី

២- បើសិទ្ធិពីមុនវាមានជម្លោះនឹងលទ្ធកម្មតាំងពីដំបូង នោះសិទ្ធិដែលមានជម្លោះ ត្រូវរលត់ដោយមិនគិតថា សិទ្ធិដែលមានជម្លោះ មានមុនពេលដែលម្ចាស់សិទ្ធិក្រោយកាន់កាប់ ឬ ក្រោយពេលដែលម្ចាស់សិទ្ធិក្រោយកាន់កាប់ទេ ។

ឧទាហរណ៍នៃលទ្ធកម្មតាំងពីដំបូងទាក់ទងនឹងចលនវត្ថុ ដែលមានចែងក្នុងក្រមរដ្ឋប្បវេណី គឺមានដូចខាងក្រោមនេះ :

- ១) កម្មសិទ្ធិនៃចលនវត្ថុគ្មានម្ចាស់ (មាត្រា ១៨៨)
- ២) កម្មសិទ្ធិលើសត្វដែលរត់ចេញ (មាត្រា ១៨៩)
- ៣) កម្មសិទ្ធិលើត្រីដែលរស់នៅក្នុងបឹង ឬ ស្រះ (មាត្រា ១៩០)
- ៤) កម្មសិទ្ធិលើវត្ថុបាត់ (មាត្រា ១៩១)
- ៥) កម្មសិទ្ធិលើកំណប់ (មាត្រា ១៩២)
- ៦) លទ្ធកម្មដោយសុចរិតនូវកម្មសិទ្ធិលើចលនវត្ថុ (មាត្រា ១៩៣)
- ៧) អាជ្ញាយុកាលនៃលទ្ធកម្មកម្មសិទ្ធិលើចលនវត្ថុ (មាត្រា ១៩៥)
- ៨) ការជាប់គ្នា ការលាយច្របល់គ្នានៃចលនវត្ថុ (មាត្រា ១៩៨)
- ៩) ការកែច្នៃចលនវត្ថុ (មាត្រា ១៩៩)

២. លទ្ធកម្មដោយសុចរិតនូវកម្មសិទ្ធិលើចលនវត្ថុ

ដើម្បីរក្សាសុវត្ថិភាពក្នុងកិច្ចការជំនួញផ្នែកចលនវត្ថុ តាមរយៈការការពារអ្នកដែលបានបង្កើតកិច្ចសន្យាអនុប្បទានកម្មសិទ្ធិជាមួយអ្នកដែលមិនមែនជាម្ចាស់សិទ្ធិ ដោយយល់ច្រឡំថាអ្នកកាន់កាប់ចលនវត្ថុ គឺជាអ្នកមានកម្មសិទ្ធិលើចលនវត្ថុនោះ ។ ក្រមរដ្ឋប្បវេណីមាត្រា ១៩៣ បានបញ្ញត្តិថា ទោះជា អនុប្បទាយីគ្មានកម្មសិទ្ធិលើចលនវត្ថុនោះក៏ដោយ ឱ្យតែអនុប្បទានិកបានកាន់កាប់ចលនវត្ថុនោះ ដោយកិច្ចសន្យាអនុប្បទានកម្មសិទ្ធិ ដែលមានសុពលភាព ដោយសុចរិត និង គ្មានកំហុសនោះ អនុប្បទានិកត្រូវធ្វើលទ្ធកម្មកម្មសិទ្ធិ លើចលនវត្ថុនោះ លើកលែងតែអនុប្បទានិកមិនបានកាន់កាប់ចលនវត្ថុនោះ ។

ហេតុអ្វីបានជាមាត្រា ១៩៣ នៃក្រមរដ្ឋប្បវេណី បញ្ញត្តិតែពីចលនវត្ថុ មិនបញ្ញត្តិអំពីអចលនវត្ថុ? គឺដោយសារតែ :

- នៅលើទីផ្សារ ចលនវត្ថុត្រូវបានគេជួញដូរច្រើនជាងអចលនវត្ថុ ហើយសុវត្ថិភាពខាងកិច្ចការជំនួញ គឺមានសារៈសំខាន់ជាងនៅក្នុងករណីចលនវត្ថុ ។
- ចលនវត្ថុមិនសូវមានតម្លៃដូចអចលនវត្ថុ ហេតុដូច្នោះសារៈសំខាន់នៃការការពារម្ចាស់សិទ្ធិពិតប្រាកដដែលបាត់បង់សិទ្ធិដោយលទ្ធកម្មដោយសុចរិត គឺមានកម្រិតតទាបមិនដាច់ខាត (ម្ចាស់សិទ្ធិពិតប្រាកដអាចទាមទារសំណងជាប្រាក់ពីអ្នកលក់) ។

- អចលនវត្ថុមានប្រព័ន្ធចុះបញ្ជី ដូចនេះមុននឹងទិញ អ្នកទិញអាចពិនិត្យទៅលើការចុះបញ្ជី ដើម្បីស្វែងរក ម្ចាស់កម្មសិទ្ធិពិតប្រាកដ ប៉ុន្តែចំពោះចលនវត្ថុសឹងតែទាំងអស់មិនមានចុះបញ្ជីទេ ដែលធ្វើឱ្យអ្នកទិញពិបាកស្រាវជ្រាវ រកម្ចាស់កម្មសិទ្ធិពិតប្រាកដ ។

- អ្នកកាន់កាប់ចលនវត្ថុ បើមើលរូបភាពខាងក្រៅទៅហាក់ដូចជាម្ចាស់កម្មសិទ្ធិ រីឯអ្នកកាន់កាប់អចលន- វត្ថុវិញមើលទៅហាក់បីដូចជាមិនមែនជាម្ចាស់កម្មសិទ្ធិនោះទេ ។

- មួយទៀត ដោយសារកិច្ចការជំនួញខាងអចលនវត្ថុវាស់ខាន់ជាងចលនវត្ថុ ដូចនេះ គេការពារការជួញដូរ ខាងអចលនវត្ថុច្រើនជាង ។

២.១. លក្ខណៈ

ដើម្បីអាចធ្វើលទ្ធកម្មដោយសុចរិតនូវកម្មសិទ្ធិលើចលនវត្ថុបាន គឺត្រូវបំពេញនូវលក្ខខណ្ឌមួយចំនួន ដូចខាង ក្រោមនេះ :

- ក) ចលនវត្ថុ
- ខ) កិច្ចសន្យាដែលមានសុពលភាព
- គ) ការចាប់ផ្តើមការកាន់កាប់ (លើកលែងតែការកាន់កាប់ដោយការព្រមព្រៀង)
- ឃ) សុចរិត និង គ្មានកំហុស

២.១.១. ចលនវត្ថុ

កម្មវត្ថុនៃការធ្វើអនុប្បទាន គឺចាំបាច់ត្រូវតែជាចលនវត្ថុ ។ យោងតាមមាត្រា ១២០ កថាខណ្ឌទី ៤ ទ្រព្យ សម្បត្តិគ្មានរូបរាងដែលអាចគ្រប់គ្រងបាន ដូចជា អគ្គិសនី ថាមពល ជាដើម លើកលែងតែក្នុងករណីដែលមានបញ្ញត្តិ ក្នុងច្បាប់ពិសេស ក៏អាចក្លាយជាកម្មវត្ថុនៃលទ្ធកម្មដោយសុចរិតនូវកម្មសិទ្ធិ តាមមាត្រា ១៩៣ នៃក្រមរដ្ឋប្បវេណី នេះដែរ ពីព្រោះថាទ្រព្យសម្បត្តិដែលគ្មានរូបរាងនេះ ត្រូវបានគេចាត់ទុកថាជាចលនវត្ថុ ។

២.១.២. កិច្ចសន្យាដែលមានសុពលភាព

កិច្ចសន្យាអនុប្បទានកម្មសិទ្ធិ ចាំបាច់ជាកិច្ចសន្យាដែលមានសុពលភាព ។ លទ្ធកម្មដោយសុចរិតនូវកម្មសិទ្ធិ គឺជាការសង្គ្រោះសម្រាប់តែករណីដែលអនុប្បទាយីមិនមានកម្មសិទ្ធិ ដើម្បីការពារកិច្ចការជំនួញតែប៉ុណ្ណោះ ប៉ុន្តែមិន មែនជាការសង្គ្រោះ ដើម្បីកែតម្រូវនូវកិច្ចសន្យាដែលមានវិការៈនោះទេ ។ ដូច្នេះ ករណីដែលកិច្ចសន្យាមិនមាន សុពលភាពដោយសារហេតុផលណាមួយ ដូចជា អនុប្បទាយីខ្លះសមត្ថភាពខាងឆន្ទៈ កង្វះសមត្ថភាពក្នុងការធ្វើ សកម្មភាព ឬ ករណីដែលកិច្ចសន្យានោះត្រូវបានធ្វើឡើងដោយមានវិការៈក្នុងការបង្ហាញឆន្ទៈ (ការភាន់ច្រឡំ ការបោក ការគំរាមកំហែង ជាដើម) មាត្រា ១៩៣ នៃក្រមរដ្ឋប្បវេណីនេះ មិនឱ្យអនុប្បទានិកធ្វើលទ្ធកម្មកម្មសិទ្ធិ ដោយជួសជុលវិការៈនៃកិច្ចសន្យានោះទេ ។

២.១.៣. ការចាប់ផ្តើមការកាន់កាប់

ការចាប់ផ្តើមការកាន់កាប់នេះ គឺជាចំណុចសំខាន់ក្នុងចំណោមលក្ខខណ្ឌទាំងអស់នៃមាត្រា ១៩៣ នៃក្រម រដ្ឋប្បវេណី ដើម្បីឱ្យអនុប្បទានិកអាចធ្វើលទ្ធកម្មកម្មសិទ្ធិលើចលនវត្ថុដោយសុចរិតបាន ទោះបីជាអនុប្បទាយីគ្មាន កម្មសិទ្ធិលើចលនវត្ថុនោះក៏ដោយ ពីព្រោះថាមាត្រា ១៩៣ វាក្យខណ្ឌទី ២ នៃក្រមរដ្ឋប្បវេណី បានបញ្ញត្តិថា អនុប្បទានិកមិនអាចធ្វើលទ្ធកម្មកម្មសិទ្ធិលើចលនវត្ថុបានទេ បើអនុប្បទានិកមិនបានកាន់កាប់ចលនវត្ថុនោះ ។

ដើម្បីធ្វើលទ្ធកម្មលើចលនវត្ថុដោយសុចរិតបាន ចាំបាច់ត្រូវទទួលបានការចាប់ផ្តើមការកាន់កាប់ ហើយដើម្បី ទទួលបានការចាប់ផ្តើមការកាន់កាប់ ចាំបាច់ត្រូវមានការផ្ទេរការកាន់កាប់តាមមាត្រា ២២៩ នៃក្រមរដ្ឋប្បវេណី ។ ប៉ុន្តែវាក្យខណ្ឌទី ២ នៃមាត្រា ១៩៣ បានចែងថា អ្នកដែលបានទទួលនូវការផ្ទេរការកាន់កាប់ចលនវត្ថុ មិនអាច ធ្វើលទ្ធកម្មកម្មសិទ្ធិបានទេ ក្នុងករណីដែលអនុប្បទាយីនៅតែបន្តការកាន់កាប់ចលនវត្ថុនោះដោយចំពោះ ។ ហេតុ ដូច្នេះ នៅក្នុងចំណោមការផ្ទេរការកាន់កាប់ទាំងបួននោះ ការកាន់កាប់ដោយការព្រមព្រៀងមិនបំពេញលក្ខខណ្ឌនៃ លទ្ធកម្មដោយសុចរិតនោះទេ ។ ការផ្ទេរការកាន់កាប់មាន ៤ ទម្រង់ ដូចខាងក្រោម :

- ការប្រគល់ដោយជាក់ស្តែង

ការផ្ទេរការកាន់កាប់តាមស្ថានភាពប្រើប្រាស់ប្រចាំថ្ងៃ គឺជាការប្រគល់ជាក់ស្តែង ។ ក្រោយពេលប្រគល់ រួច ការចាប់ផ្តើមការកាន់កាប់ គឺកើតមានឡើង ។ ករណីនេះ ពុំមានការកាន់កាប់ដោយប្រយោលទេ មានតែអ្នក កាន់កាប់ដោយចំពោះ ។ អ្នកកាន់កាប់ដោយចំពោះម្នាក់ ផ្ទេរទៅឱ្យអ្នកកាន់កាប់ដោយចំពោះម្នាក់ទៀត ។

ឧទាហរណ៍ : ក ជាម្ចាស់កម្មសិទ្ធិលើកាបូបមួយ ហើយ ក បានផ្ទេរកាបូបនេះឱ្យទៅ ខ តាមរយៈការលក់ ទិញ នៅថ្ងៃប្រគល់ ក បានប្រគល់កាបូបនោះឱ្យ ខ ដោយផ្ទាល់ដៃ ។

តាមឧទាហរណ៍នេះ ក ជាអ្នកកាន់កាប់ដោយចំពោះលើកាបូប ក្រោយពីប្រគល់ឱ្យ ខ តាមរយៈកិច្ចសន្យា លក់ទិញ ខ ក្លាយជាអ្នកកាន់កាប់ដោយចំពោះលើកាបូប ។

- ការកាន់កាប់ដោយការព្រមព្រៀង

ទម្រង់នៃការផ្ទេរការកាន់កាប់ដោយការព្រមព្រៀងនេះ ការប្រគល់មិនត្រូវបានធ្វើឡើងនោះទេ តាមការ ជាក់ស្តែង ។ អនុប្បទាយីផ្ទេរចលនវត្ថុឱ្យអនុប្បទានិកតែតាមរយៈការព្រមព្រៀងមិនមានការប្រគល់ជាក់ស្តែងទេ ។ ជាក់ស្តែងវត្ថុនៅក្នុងដៃអនុប្បទាយី ដូច្នេះអនុប្បទាយីក្លាយជាអ្នកកាន់កាប់ចលនវត្ថុដោយចំពោះ រីឯអនុប្បទានិក ក្លាយជាអ្នកកាន់កាប់ដោយប្រយោល ។

ឧទាហរណ៍ : ក បានលក់ផ្ទះឱ្យ ខ ។ ខ បានប្រគល់លុយទៅឱ្យ ក គ្រប់ចំនួនអស់ហើយ ។ ក្រោយពីលក់ផ្ទះ ឱ្យ ខ ហើយ ក ថាអត់មានផ្ទះនៅ ដូច្នេះ ខ បានយល់ព្រមជួលផ្ទះឱ្យ ក ។ ករណីនេះ មានកិច្ចសន្យាពីរកើតមានឡើង គឺ កិច្ចសន្យាលក់ទិញផ្ទះ និង កិច្ចសន្យាជួលផ្ទះរវាង ក និង ខ ។ ដូច្នេះឃើញថា ខ ទទួលកម្មសិទ្ធិលើផ្ទះ និង កាន់កាប់ ដោយប្រយោលលើផ្ទះតាមរយៈ ក ។

- ការប្រគល់ដោយសង្ខេប

ទម្រង់នៃការផ្ទេរការកាន់កាប់ដោយសង្ខេបនេះ ការប្រគល់មិនត្រូវបានធ្វើឡើងទេ តាមការដាក់ស្តែង ។ នៅពេលដែលអនុប្បទានិក គឺជាអ្នកកាន់កាប់រួចទៅហើយ គ្រាន់តែតាមរយៈការព្រមព្រៀង អនុប្បទាយីបាត់បង់សូម្បីតែការកាន់កាប់ដោយប្រយោល ។ ភាគច្រើនកើតឡើងចំពោះកិច្ចសន្យាជួល ។

ឧទាហរណ៍ :

- **ក** ជាម្ចាស់ Apartment មួយបានជួលបន្ទប់ Apartment មួយឱ្យ **ខ** ។ ករណីនេះ ឃើញ ថា **ក** កាន់កាប់បន្ទប់ Apartment ដោយប្រយោល ចំណែក **ខ** កាន់កាប់បន្ទប់ Apartment ដោយចំពោះ ។

- **ក** (អនុប្បទាយី) និង **ខ** (អនុប្បទានិក) បានព្រមព្រៀងលក់ទិញ Apartment ។ ឃើញថា មុនពេលព្រមព្រៀងបង្កើតកិច្ចសន្យាទិញលក់បន្ទប់ Apartment គឺ **ខ** ជាអ្នកកាន់កាប់បន្ទប់ Apartment រួចទៅហើយ ដូច្នេះប្រសិនបើ **ក** ផ្ទេរនូវការកាន់កាប់ដោយប្រយោលរបស់គាត់ទៅឱ្យ **ខ** ដោយការប្រគល់ដោយសង្ខេប ពេលកំណត់ប្រគល់បន្ទប់ Apartment **ក** មិនចាំបាច់ប្រគល់ទេ ពីព្រោះ **ខ** កំពុងកាន់កាប់រួចស្រេចទៅហើយ ។

- ការផ្ទេរការកាន់កាប់ដោយបញ្ជា

នៅក្នុងទម្រង់នៃការផ្ទេរការកាន់កាប់នេះ ការប្រគល់មិនត្រូវបានធ្វើឡើងនោះទេ តាមការដាក់ស្តែង ។ នៅពេលដែលអនុប្បទាយីកាន់កាប់ដោយប្រយោល អនុប្បទាយីអាចផ្ទេរការកាន់កាប់ដោយប្រយោលតាមរយៈការព្រមព្រៀងរវាងអនុប្បទាយី និង អនុប្បទានិក ហើយជូនដំណឹងអំពីការផ្ទេរទៅអ្នកកាន់កាប់ដោយចំពោះ ។

ឧទាហរណ៍ : ក ជាម្ចាស់ផ្ទះមួយ បានជួលផ្ទះនេះឱ្យ **ខ** ។

ករណីនេះ ឃើញថា **ក** កាន់កាប់ផ្ទះដោយប្រយោល ចំណែក **ខ** កាន់កាប់ផ្ទះដោយចំពោះ ។

ក បានលក់ផ្ទះឱ្យទៅ **គ** ។ **ក** (អនុប្បទាយី) ក៏បានជូនដំណឹងទៅ **ខ** (អ្នកកាន់កាប់) ថាខ្លួនបានលក់ផ្ទះនេះទៅឱ្យ **គ** (អនុប្បទានិក) ហើយ ដូច្នេះពេលបញ្ចប់ការជួល ត្រូវប្រគល់ផ្ទះនេះទៅឱ្យ **គ** ។ ករណីនេះឃើញថា **ក** ក្លាយទៅជាអ្នកកាន់កាប់ផ្ទះដោយប្រយោល ចំណែក **ខ** នៅតែកាន់កាប់ផ្ទះដោយចំពោះ ។

២.១.៤. សុចរិត និង គ្មានកំហុស

តាមមាត្រា ២៣៤ កថាខណ្ឌទី ២ នៃក្រមរដ្ឋប្បវេណី អ្នកកាន់កាប់ត្រូវសន្មតថាកាន់កាប់ដោយសុចរិត ដូច្នេះតាមរយៈការសន្មតនេះ បុគ្គលណាមួយដែលកំពុងធ្វើការកាន់កាប់ដែលចង់អះអាងពីលទ្ធកម្មដោយសុចរិតលើចលនវត្ថុមិនបាច់ធ្វើការអះអាងពីភាពសុចរិតនេះទេ ពីព្រោះច្បាប់បានសន្មតរួចទៅហើយថាអ្នកកាន់កាប់ គឺសុចរិត ។

ផ្ទុយទៅវិញ ក្រមរដ្ឋប្បវេណីមិនបានសន្មតទេថា អ្នកកាន់កាប់គ្មានកំហុស ដូច្នេះបុគ្គលណាមួយដែលចង់ធ្វើលទ្ធកម្មដោយសុចរិតលើចលនវត្ថុ ចាំបាច់ត្រូវបញ្ជាក់ពីភាពគ្មានកំហុស ។

៣. ករណីលើកលែងអំពីវត្តបាត់ ឬ វត្តលួច

៣.១. ករណីវត្តត្រូវបានលួច ឬ បាត់

ទោះបីជាលក្ខខណ្ឌនៅក្នុងបញ្ញត្តិមាត្រា ១៩៣ នៃក្រមរដ្ឋប្បវេណីត្រូវបានបំពេញក៏ដោយក្រមរដ្ឋប្បវេណី បានបញ្ញត្តិករណីលើកលែងដោយពាក់ព័ន្ធនឹងវត្តដែលបាត់ ឬ លួចក្នុងអំឡុងពេល ២ ឆ្នាំ ។ កម្មសិទ្ធិករដែលជាម្ចាស់ វត្តដែលបាត់ ឬ លួច អាចទាមទារឱ្យអនុប្បទានិកសងវត្តនោះមកវិញបាន មានន័យថាបើកម្មវត្តនៃលទ្ធកម្មដោយ សុចរិតតាមមាត្រា ១៩៣ ជារត្តបាត់ ឬ លួច អ្នកដែលធ្វើឱ្យបាត់ ឬ អ្នកដែលត្រូវបានលួចអាចទាមទារចំពោះជនដែល ធ្វើលទ្ធកម្មដោយសុចរិតតាមមាត្រា ១៩៣ ឱ្យសងវត្តនោះមកវិញបាន ក្នុងអំឡុងពេល ២ ឆ្នាំ បន្ទាប់ពីពេលដែល ត្រូវបានលួច ឬ ពេលដែលបានធ្វើឱ្យបាត់។ ភាគីម្ខាងទៀតដែលត្រូវបានទាមទារមិនមែនកម្រិតត្រឹមតែអ្នកដែលធ្វើ លទ្ធកម្មដោយសុចរិតដំបូងនោះទេ គឺរាប់បញ្ចូលទាំងអ្នកដែលធ្វើលទ្ធកម្ម ដោយសុចរិតបន្តពីអ្នកដទៃផងដែរ ។

ភាគីដែលទាមទារឱ្យប្រគល់សងត្រឡប់មកវិញ គឺត្រូវបានកម្រិតត្រឹមបុគ្គលដែលបានបាត់បង់នូវ ទ្រព្យសម្បត្តិរបស់ខ្លួន ឬ ត្រឹមកម្រិតដែលទ្រព្យសម្បត្តិរបស់បុគ្គលម្នាក់នោះត្រូវបានលួច ករណីដែលម្ចាស់កម្មសិទ្ធិ ដើមបាត់បង់វត្តដោយការរំលោភ ការបន្លំ ឬ ការគម្រាមកំហែង ហើយវត្តនោះត្រូវបានតិយជនធ្វើលទ្ធកម្ម ដោយ សុចរិតតាមមាត្រា ១៩៣ នោះចំណុចនេះ មិនអាចយកមាត្រានេះមកអនុវត្តឡើយ ។

៣.២. ករណីលើកលែងបន្ថែមលើករណី ៣.១

មាត្រា ១៩៤ កថាខណ្ឌទី ២ បានបញ្ញត្តិករណីលើកលែងបន្ថែមលើកថាខណ្ឌទី ១ នៃមាត្រា ១៩៤ ដែលបាន បញ្ញត្តិថា ដែលអ្នកធ្វើលទ្ធកម្មដោយសុចរិតនូវកម្មសិទ្ធិ តាមមាត្រា ១៩៣ បានទិញចលនវត្ថុដែលបាត់ ឬ លួចតាម រយៈការលក់ដេញថ្លៃ ឬ នៅទីផ្សារសាធារណៈ ឬ ពីពាណិជ្ជករ ឬ អាជីវករ ដែលលក់វត្ថុប្រភេទដូចគ្នានេះ អ្នកដែល ត្រូវបានលួច ឬ អ្នកដែលបាត់ដែលមានបំណងចង់បានវត្តនោះមកវិញ ត្រូវសងថ្លៃលក់ដែលអ្នកធ្វើលទ្ធកម្ម ដោយ សុចរិតនោះបានបង់រួចហើយ ។

ឧទាហរណ៍ : ក បានបាត់នាឡិកា ហើយ ខ រើសបានយកទៅលក់ឱ្យ គ ដែលជាអាជីវករលក់នាឡិកា ។ ឃ បានទិញនាឡិកានេះពី គ ក្នុងតម្លៃ ១.០០០ ដុល្លារ ។ តាមមាត្រា ១៩៤ កថាខណ្ឌទី ២ បើ ក ចង់បាននាឡិកានោះ មកវិញនៅក្នុងករណីនេះ ក អាចទាមទារបានតែត្រូវបង់ឱ្យ ឃ ចំនួន ១.០០០ដុល្លារ ។

៤. អាជ្ញាយុកាល

ពាក្យថា "អាជ្ញាយុកាល" មានន័យថា ជាអំឡុងពេលមួយដែលកំណត់ដោយច្បាប់ ។ ការកន្លងហួសនៃអំឡុង ពេលនេះបង្កើតឱ្យមានអានុភាពនៃលទ្ធកម្ម ឬ ការរលត់សិទ្ធិ ។ អាជ្ញាយុកាលនៃលទ្ធកម្មកម្មសិទ្ធិមានពីរគឺ អាជ្ញាយុកាលនៃលទ្ធកម្មកម្មសិទ្ធិលើអចលនវត្ថុ (មាត្រា ១៦២) និង អាជ្ញាយុកាលនៃលទ្ធកម្មកម្មសិទ្ធិលើចលនវត្ថុ (មាត្រា ១៩៥) ។ ទោះបីជារយៈពេលអាជ្ញាយុកាលនៃលទ្ធកម្មកម្ម សិទ្ធិលើអចលនវត្ថុ និង អាជ្ញាយុកាលនៃលទ្ធកម្មកម្មសិទ្ធិលើចលនវត្ថុមានលក្ខណៈខុសគ្នាក៏ពិតមែន តែមានគំនិតដូច

គ្នា។ ចំពោះអាជ្ញាយុកាលនៃលទ្ធកម្មកម្មសិទ្ធិលើអចលនវត្ថុ គឺមានលក្ខណៈសំខាន់ជាងអាជ្ញាយុកាលនៃលទ្ធកម្មកម្មសិទ្ធិលើចលនវត្ថុ ដោយហេតុថាលទ្ធកម្មដោយសុចរិត ដើរតួនាទីយ៉ាងសំខាន់នៅក្នុងករណីនៃចលនវត្ថុ ។

៥. ការចាប់គ្នា ការលាយច្របល់គ្នា ការកែច្នៃចលនវត្ថុ

ករណីសិក្សា :

១- ក មានទូកមួយ ហើយបានភ្ជាប់ម៉ាស៊ីនដែលជារបស់ **ខ** ទៅនឹងទូកនោះ ។ ដោយគ្មានការព្រមព្រៀងជាពិសេសណាមួយ តើនរណាជាម្ចាស់កម្មសិទ្ធិនៃទូកនោះ?

ចម្លើយ : អាស្រ័យទៅលើថាទូក ឬ ម៉ាស៊ីនមួយណា គឺជាវត្ថុចម្បង (មាត្រា ១៨៩ កថាខណ្ឌទី ១) (ករណីការជាប់គ្នា) ។

២- ក ដែលជាអ្នកសាងសង់បានលាយខ្យាច់ និង ស៊ីម៉ង់ត៍ច្របល់បញ្ចូលគ្នា ប៉ុន្តែគាត់រកឃើញថាខ្យាច់ គឺជារបស់ **ខ** ដែលជាអ្នកសាងសង់ម្នាក់ទៀត ។ ដោយគ្មានការព្រមព្រៀងជាពិសេសណាមួយ តើនរណាជាម្ចាស់កម្មសិទ្ធិនៃស៊ីម៉ង់ត៍ដែលបានលាយនោះ?

ចម្លើយ : ក នៅតែជាម្ចាស់កម្មសិទ្ធិនៃស៊ីម៉ង់ត៍ ពីព្រោះស៊ីម៉ង់ត៍ត្រូវបានចាត់ទុកថាជាវត្ថុចម្បង ។ ប៉ុន្តែ **ក** ត្រូវសងថ្លៃសំណងទៅឱ្យ **ខ** ដែលជាម្ចាស់ខ្យាច់ត្រឡប់វិញ (ករណីការលាយច្របល់គ្នា) ។

៣- ក បានលាយស្រា និង ទឹកថ្នាំប្រើកំលាំងជាមួយគ្នា ។ ស្រានោះត្រូវបានផ្តល់ដោយ **ខ** ។ ដោយគ្មានការព្រមព្រៀងជាពិសេសណាមួយនោះ តើនរណាជាម្ចាស់កម្មសិទ្ធិនៃស្រាក្រឡកនោះ?

ចម្លើយ : **ខ** ត្រូវបានចាត់ទុកថាជាម្ចាស់កម្មសិទ្ធិនៃស្រាក្រឡកនោះ ពីព្រោះស្រាត្រូវបានចាត់ទុកថាជាវត្ថុចម្បង នៅក្នុងករណីនេះ ។ ប៉ុន្តែ **ខ** ត្រូវសងថ្លៃសំណងទៅឱ្យ **ក** ដែលជាម្ចាស់ទឹកថ្នាំប្រើ (ករណីការលាយច្របល់គ្នា) ។

៤- ក បានលាយបញ្ចូលគ្នានូវប្រភេទស្រាវីស្តីពីរយ៉ាង ។ ប្រភេទស្រាទី ១ គឺជារបស់ **ក** ហើយប្រភេទស្រាមួយទៀតគឺជារបស់ **ខ** ។ តើនរណាជាម្ចាស់កម្មសិទ្ធិនៃស្រាវីស្តីដែលបានលាយបញ្ចូលគ្នានោះ?

ចម្លើយ : **ក** និង **ខ** គឺជាម្ចាស់កម្មសិទ្ធិ (មាត្រា ១៩៩ កថាខណ្ឌទី ២) (ករណីលាយច្របល់គ្នា) ។

៥- ក បានកាត់សំលៀកបំពាក់ដែល **ខ** បានផ្តល់ក្រណាត់ឱ្យ ។ តើនរណាជាម្ចាស់កម្មសិទ្ធិនៃសំលៀកបំពាក់នោះ ប្រសិនបើគ្មានការព្រមព្រៀងជាពិសេសណាមួយនោះ?

ចម្លើយ : **ក** គឺជាម្ចាស់កម្មសិទ្ធិនៃសំលៀកបំពាក់នោះ (មាត្រា ១៩៩ កថាខណ្ឌទី ១) (ករណីការកែច្នៃចលនវត្ថុ) ។

៦- ក បានលាប សុនខាតារ (ផ្ទះឆ្កែនៅ) ដែលមិនបានលាបរ៉ាវនីសពណ៌ខ្មៅ ។ សុនខាតារ គឺជារបស់ **ខ** ។ តើនរណាជាម្ចាស់កម្មសិទ្ធិសុនខាតារដែលត្រូវបានលាបពណ៌នោះ ប្រសិនបើគ្មានការព្រមព្រៀងជាពិសេសណាមួយនោះ?

ចម្លើយ : ខ អាចជាម្ចាស់កម្មសិទ្ធិសុខាភិបាលនោះ ពីព្រោះគ្រាន់តែការលាបពណ៌ គឺមិនត្រូវបានចាត់ទុកថាជាការកែច្នៃវត្ថុនៅឡើយទេ ប៉ុន្តែវាគ្រាន់តែជាការជាប់គ្នា (មាត្រា ១៩៩ កថាខណ្ឌទី ២) (ករណីការកែច្នៃចលនវត្ថុ) ។

៧- ក បានធ្វើចិញ្ចៀនពេជ្រមួយវែងដែលមានតម្លៃ ១.០០០ដុល្លារ ដែល ខ បានផ្តល់ឱ្យ។ វត្ថុនានាក្រៅពីពេជ្រ គឺជារបស់ ក ហើយតម្លៃនៃវត្ថុនោះគឺ ៥០០ ដុល្លារ ។ ចិញ្ចៀននោះមានតម្លៃ ២០០០ ដុល្លារ ។ តើនរណាជាកម្មសិទ្ធិករនៃចិញ្ចៀននេះ?

ចម្លើយ : ខ គឺជាម្ចាស់កម្មសិទ្ធិ ពីព្រោះ ក ដែលជាអ្នកកែច្នៃបានផ្តល់នូវវត្ថុធាតុដើមដែលមានតម្លៃ ៥០០ ដុល្លារ ហើយតម្លៃកើនឡើងគឺ ៥០០ដុល្លារ។ ផលបូកទាំងពីរនេះ (១.០០០ដុល្លារ) មិនលើសពីតម្លៃនៃវត្ថុធាតុដើមដែលត្រូវបានផ្តល់ដោយ ខ ទេ (មាត្រា ១៩៩ កថាខណ្ឌទី ២) (ករណី ការកែច្នៃចលនវត្ថុ) ។

ផ្អែកលើមាត្រា ១៩៨ កថាខណ្ឌទី ១ គឺជាបញ្ញត្តិស្តីពីការជាប់គ្នា ដែលសំដៅទៅលើករណីដែលចលនវត្ថុច្រើនរបស់កម្មសិទ្ធិករផ្សេងគ្នាបានជាប់គ្នា ហើយមិនអាចបំបែកគ្នាបានដោយមិនធ្វើឱ្យបែកបាក់ ឬ ក្នុងករណីដែលត្រូវចំណាយសោហ៊ុយហួសហេតុដើម្បីបំបែកនោះ ការបំបែកនោះនាំឱ្យមានការខូចខាតប្រយោជន៍ហួសហេតុពេកក្នុងករណីដែលកម្មសិទ្ធិដើមនៅតែមាន ។ ហេតុនេះហើយបានជាបញ្ញត្តិនេះទទួលស្គាល់ថា កម្មសិទ្ធិករលើវត្ថុចម្រុះមានកម្មសិទ្ធិលើវត្ថុផ្សំនេះ ។

បញ្ហាថា តើវត្ថុណាជាវត្ថុចម្រុះ ហើយវត្ថុណាជាវត្ថុបន្ទាប់បន្សំនោះ ត្រូវកំណត់ទៅតាមទស្សនៈទូទៅនៃសង្គម ប៉ុន្តែតម្លៃមិនមែនជាបទដ្ឋានដាច់ខាតទេ ។

ជួនកាល វាមានការលំបាកក្នុងការកំណត់នរណាជាកម្មសិទ្ធិករ ។ ក្នុងករណីដែលមិនអាចបែងចែកឱ្យដាច់ថា ចំណែកណាជាចំណែកចម្រុះ ចំណែកណាជាចំណែកបន្ទាប់បន្សំ កម្មសិទ្ធិលើវត្ថុផ្សំនោះក្លាយទៅជាកម្មសិទ្ធិអវិភាគរបស់កម្មសិទ្ធិករនៃចលនវត្ថុនីមួយៗនោះ ដោយគិតទៅតាមសមាមាត្រនៃតម្លៃនាពេលជាប់គ្នា (មាត្រា ១៩៨ កថាខណ្ឌទី ២) ។

មាត្រា ២០១ (ឧបាគមន៍ និង សិទ្ធិទាមទារសំណង) បានចែងថា ជនដែលបាត់បង់សិទ្ធិដោយសារការជាប់គ្នាការលាយគ្នា ការច្របល់គ្នា ឬ ការកែច្នៃចលនវត្ថុ អាចទាមទារប្រាក់សំណងចំពោះអ្នកដែលបានធ្វើលទ្ធកម្មកម្មសិទ្ធិ និង ទទួលបានប្រយោជន៍បានតាមបញ្ញត្តិស្តីពីសេចក្តីចម្រើនឥតហេតុ តែមិនអាចទាមទារឱ្យធ្វើបដិទានបានឡើយ ។

តាមខ្លឹមសារនៃបញ្ញត្តិនេះ គឺទាមទារឱ្យអ្នកធ្វើលទ្ធកម្មផ្តល់សំណង ។

៥.១. គោលបំណង

៥.១.១. គោលបំណងនៃមាត្រា ១៩៨ (ការចាប់គ្នា ការលាយបញ្ចូលគ្នា)

នៅពេលដែលចលនវត្ថុជាច្រើនបានភ្ជាប់គ្នា ហើយមិនអាចបំបែកចេញបានដោយមិនបំផ្លាញចោលទេ ឬ ការបំបែកនេះ ត្រូវចំណាយសោហ៊ុយហួសហេតុ ឬ ចលនវត្ថុជាច្រើនបានលាយបញ្ចូលគ្នា ហើយមិនអាចបំបែក

ចេញបាន វាធ្វើឱ្យខូចខាតផលប្រយោជន៍ ចំពោះការបំបែកចលនាវត្ថុទាំងនោះ ដើម្បីជាប្រយោជន៍ដល់កម្មសិទ្ធិដើម ចំពោះចលនាវត្ថុដែលបានភ្ជាប់គ្នា ឬ លាយច្របល់គ្នា។ ការកំណត់ឱ្យបុគ្គលមួយរូប មានកម្មសិទ្ធិតែមួយលើចលនាវត្ថុ ដែលបានភ្ជាប់ ឬ ដែលបានលាយច្របល់គ្នាជាចលនាវត្ថុថ្មីតែឯង ជាការប្រសើរជាងការកំណត់ឱ្យកម្មសិទ្ធិដើមទាំង អស់នៅបន្តអត្ថិភាព។

មាត្រា ១៩៨ គឺកំណត់ពីទំនាក់ទំនងនៃសិទ្ធិប្រកួតប្រជែង ដើម្បីកំណត់ថានរណាជាម្ចាស់កម្មសិទ្ធិ។ ចំពោះការ លាយគ្នា ការជាប់គ្នា គឺសំដៅលើការបញ្ចូលចលនាវត្ថុចាប់ពីពីរឡើងទៅ។

៥.១.២. គោលបំណងនៃមាត្រា ១៩៩ (ការកែច្នៃចលនាវត្ថុ)

មាត្រា ១៩៩ គឺចែងពីការកែច្នៃចលនាវត្ថុ។ ជាក់ស្តែង មានទស្សនៈខុសគ្នារវាងម្ចាស់ដើមនៃវត្ថុ និង អ្នក កែច្នៃវត្ថុ។ គោលបំណងនៃមាត្រានេះ គឺដើម្បីបញ្ជ្រាបការធ្វើឱ្យខូចខាតផលប្រយោជន៍នៃការធ្វើបដិទានឡើង វិញ នៅពេលដែលចលនាវត្ថុត្រូវបានកែច្នៃម្តង។

នៅជប៉ុន ជាគោលការណ៍ម្ចាស់ដើមនៃវត្ថុក្លាយជាកម្មសិទ្ធិករ។ ចំពោះប្រទេសកម្ពុជា អ្នកកែច្នៃវត្ថុ គឺ ជាអ្នកក្លាយជាកម្មសិទ្ធិករ។

៥.២. លក្ខខណ្ឌ

៥.២.១. ការជាប់គ្នា

- ក) វត្ថុពីរ ឬ ច្រើន ត្រូវបានភ្ជាប់គ្នា។
- ខ-១) វត្ថុពីរមិនអាចបំបែកបានដោយមិនបំផ្លាញចោល ឬ
- ខ-២) ការបំបែកនាំឱ្យវត្ថុនោះ ត្រូវចំណាយថ្លៃខ្ពស់ហួសហេតុ។

៥.២.២. ការលាយច្របល់គ្នា

- ក) វត្ថុពីរ ឬ ច្រើនត្រូវបានលាយច្របល់គ្នា។
- ខ) វត្ថុដែលច្របល់គ្នាពុំអាចបំបែកចេញបាន។

៥.២.៣. ការកែច្នៃ

- ក) ការបង្កើតចលនាវត្ថុថ្មីមួយតាមរយៈ ការបង្កើត ឬ ការកែច្នៃ។
- ខ) វត្ថុធាតុដើមជារបស់អ្នកដទៃ។

៥.៣. អានុភាព

៥.៣.១. អានុភាពស្តីពីកម្មសិទ្ធិចំពោះការជាប់គ្នា ឬ ការលាយច្របល់គ្នា

គោលការណ៍ទូទៅ កម្មសិទ្ធិនៃវត្ថុចម្រុះត្រូវធ្វើលទ្ធកម្មនូវកម្មសិទ្ធិនៃវត្ថុភ្ជាប់គ្នា (មាត្រា ១៩៨ កថាខណ្ឌទី

១) ។

ករណីលើកលែង គឺកម្មសិទ្ធិអវិភាគលើវត្ថុត្រូវបានបង្កើតឡើងនៅក្នុងចំណោមកម្មសិទ្ធិករនៃវត្ថុនីមួយៗ តាមសមាមាត្រនៃតម្លៃនីមួយៗពេលបានជាប់គ្នា (មាត្រា ១៩៨ កថាខណ្ឌទី ២) ក្នុងករណីដែលវត្ថុចម្បងមិនអាច កំណត់បាន នៅក្នុងចំណោមចលនវត្ថុដែលបានភ្ជាប់គ្នា ។

រវាងការបែងចែកវត្ថុចម្បង និង វត្ថុបន្ទាប់បន្សំ គេអាចកំណត់តាមរយៈសុភវិនិច្ឆ័យ ហើយតម្លៃនៃចលនវត្ថុ នោះ គឺជាបទដ្ឋានមួយក្នុងការកំណត់ ។

៥.៣.២. វិនិច្ឆ័យស្តីពីកម្មសិទ្ធិចំពោះការកែច្នៃ

បញ្ញត្តិទូទៅ : ជនដែលផលិតចលនវត្ថុមួយថ្មី ត្រូវធ្វើលទ្ធកម្មនូវកម្មសិទ្ធិនៃវត្ថុកែច្នៃនោះ (មាត្រា ១៩៩ កថាខណ្ឌទី ១) ។

ករណីលើកលែង ១ : កម្មសិទ្ធិករនៃវត្ថុធាតុដើម ត្រូវធ្វើលទ្ធកម្មនូវកម្មសិទ្ធិលើវត្ថុកែច្នៃ ប្រសិនបើតម្លៃ កើនឡើងដោយការកែច្នៃកែប្រែនោះ តិចហួសហេតុជាងតម្លៃនៃវត្ថុធាតុដើម (មាត្រា ១៩៩ កថាខណ្ឌទី ១) ។

ករណីលើកលែង ២ : កម្មសិទ្ធិករត្រូវបានកំណត់ដោយផ្អែកលើថា តើតម្លៃកើនឡើងដោយការកែច្នៃ និង តម្លៃកើនឡើងនៃវត្ថុធាតុដើមដែលអ្នកកែច្នៃផ្តល់ឱ្យ លើសពីតម្លៃនៃវត្ថុធាតុដើមរបស់អ្នកដទៃដែរ ឬ អត់ ។

អត្ថន័យនៃតម្លៃតិច "ហួសហេតុ" គឺមិនមែនជាចំនួនទេ ប៉ុន្តែ គឺជាលក្ខណៈវិនិច្ឆ័យដែលមានលក្ខណៈអរូបិយ ។

៥.៣.៣. វិនិច្ឆ័យនៃសិទ្ធិលែងចោលលើសមាសភាគ

ក) ក្នុងករណីដែលកម្មសិទ្ធិលើវត្ថុត្រូវរលត់ដោយសារការជាប់គ្នា ការលាយច្របល់គ្នា សិទ្ធិដែលមានលើ វត្ថុនោះក៏រលត់ដែរ (មាត្រា ២០០ កថាខណ្ឌទី ១) ។

ខ-១) សិទ្ធិរបស់អ្នកដទៃដែលមានលើវត្ថុ ដែលធ្លាប់ជាកម្មសិទ្ធិរបស់ជនដែលក្លាយជាកម្មសិទ្ធិករនៃវត្ថុ ភ្ជាប់គ្នា វត្ថុលាយច្របល់គ្នា ឬ វត្ថុកែច្នៃ ត្រូវបន្តអត្ថិភាពលើវត្ថុដែលត្រូវបានធ្វើលទ្ធកម្មជាថ្មីនេះទៀត ។

ខ-២) ក្នុងករណីប្រសិនបើក្លាយជាម្ចាស់កម្មសិទ្ធិអវិភាគ សិទ្ធិនោះ ត្រូវបន្តអត្ថិភាពលើចំណែកនៃម្ចាស់ សិទ្ធិអវិភាគនោះ ។

៥.៣.៤. សំណង

ជនដែលបានបាត់បង់សិទ្ធិដោយសារការជាប់គ្នា ការលាយច្របល់គ្នា អាចទាមទារសំណងពីជនដែលបាន ធ្វើលទ្ធកម្មកម្មសិទ្ធិនោះ និង ផលប្រយោជន៍ដែលជាសេចក្តីចម្រើនឥតហេតុ ។

ការទាមទារឱ្យធ្វើបដិទាន គឺមិនត្រូវបានអនុញ្ញាតនោះទេ ពីព្រោះវាផ្ទុយនឹងគោលបំណងនៃការភ្ជាប់គ្នា ។

ផ្នែកទី ១០
កម្មសិទ្ធិអវិភាគ

១. សេចក្តីផ្តើម

កម្មសិទ្ធិអវិភាគ គឺជាទម្រង់លើកលែងនៃកម្មសិទ្ធិ ដែលជាស្ថានភាពដែលបុគ្គលច្រើននាក់មានកម្មសិទ្ធិស្របទៅតាមភាគចំណែករបស់ខ្លួនដែលគិតទៅតាមចំនួននៅលើទ្រព្យតែមួយ (មាត្រា ២០២) ។ នៅក្នុងករណីខ្លះម្ចាស់កម្មសិទ្ធិអវិភាគ មិនអាចប្រើដោយសេរីនូវកម្មសិទ្ធិរបស់ខ្លួនទេ ។ ចំណុចនេះ ជាលក្ខណៈខុសពីកម្មសិទ្ធិ ព្រោះកម្មសិទ្ធិ គឺជាសិទ្ធិផ្តាច់មុខដែលជាប្រភេទមួយនៃសិទ្ធិប្រព្យក្ស ។

យោងទៅតាមនិយមន័យខាងលើនេះ ដំបូងឡើយកម្មសិទ្ធិអវិភាគ គឺជាករណីលើកលែងចំពោះគោលការណ៍នៃសិទ្ធិមួយមានលើវត្ថុមួយ ។ បន្ទាប់មក កម្មសិទ្ធិអវិភាគ គឺជាទម្រង់នៃកម្មសិទ្ធិដែលត្រូវបានកម្រិតយ៉ាងខ្លាំង ពីព្រោះកម្មសិទ្ធិអវិភាគនីមួយៗលើវត្ថុតែមួយកម្រិតសិទ្ធិ និងកម្មសិទ្ធិធម្មតាវិញ ត្រូវបានគេនិយាយថាជាសិទ្ធិប្រព្យក្សដែលរួមមានសិទ្ធិប្រើប្រាស់ អាស្រ័យផល និង ចាត់ចែងវត្ថុដែលជាកម្មសិទ្ធិរបស់ខ្លួនបានដោយសេរី (មាត្រា ១៣៨) ។

ទស្សនៈវិជ្ជាជាមូលដ្ឋាននៃកម្មសិទ្ធិអវិភាគ និង កម្មសិទ្ធិធម្មតា គឺមានដូចខាងក្រោម :

ទី ១ ម្ចាស់កម្មសិទ្ធិអវិភាគអាចអនុវត្ត (នៅក្នុងន័យទូលាយ) នូវចំណែករបស់ខ្លួនបានដោយសេរី ប្រសិនបើវាមិនមានផលប៉ះពាល់ដល់ចំណែករបស់អ្នកដទៃ ។ ប៉ុន្តែ បើការអនុវត្តសិទ្ធិនេះ ប៉ះពាល់ដល់ម្ចាស់កម្មសិទ្ធិអវិភាគផ្សេងទៀត ការអនុវត្តនេះ គឺមិនអនុវត្តដោយសេរីបាននោះទេ ។

ទី ២ សិទ្ធិរបស់ម្ចាស់កម្មសិទ្ធិអវិភាគលើវត្ថុតែមួយ ត្រូវបានកម្រិតនៅពេលដែលសិទ្ធិនោះ មានផលប៉ះពាល់ដល់ចំណែករបស់អ្នកដទៃ ។

យោងទៅតាមការត្រិះរិះមើលពីដើម កម្មសិទ្ធិអវិភាគត្រូវបានចាត់ទុកថាជាស្ថានភាពមួយដែលធ្វើឱ្យខូចប្រយោជន៍ផ្នែកសេដ្ឋកិច្ច ។ មានន័យថា ម្ចាស់កម្មសិទ្ធិអវិភាគមិនអាចប្រើ ឬ មិនអាចធ្វើឱ្យវត្ថុអវិភាគនោះប្រសើរឡើងពេញលេញមួយនោះទេ ដូច្នេះ ម្ចាស់កម្មសិទ្ធិអវិភាគមិនមានភាពរីករាយក្នុងការធ្វើឱ្យប្រសើរឡើង ឬ ការប្រើប្រាស់នៃវត្ថុអវិភាគដូចវត្ថុតែមួយនោះទេ ។

ចំណុចនេះហើយជាមូលហេតុដែលការទាមទារបែងចែក គឺត្រូវបានទទួលស្គាល់យ៉ាងទូលំទូលាយ ។

ឧទាហរណ៍ : ក ១ និង ក ២ ជាម្ចាស់កម្មសិទ្ធិអវិភាគលើដីមួយកន្លែង ។ ឃ បានសុំទិញដីនោះទាំងអស់ប៉ុន្តែ ក ៣ មិនយល់ព្រមលក់នោះទេ ។ ក ១ និង ក ២ បានយល់ព្រមលក់ ។

ចម្លើយ : ការលក់ដីនេះមិនអាចធ្វើបាននោះទេ លុះត្រាតែមានការយល់ព្រមពី ក ១ និង ក ២ ជាឯកច្ឆន្ទទើបអាចធ្វើបាន ។

ឧទាហរណ៍ : ក្នុងដីមួយកន្លែងមាន ១០០ នាក់ ជាម្ចាស់កម្មសិទ្ធិអវិភាគ តែបើមានត្រឹមតែកម្មសិទ្ធិអវិភាគ ណាមួយពុំព្រមលក់ដីនោះទេ ជាក់ស្តែង គឺដីនោះពុំអាចលក់បានឡើយ ។

ជាផលវិបាក កម្មសិទ្ធិអវិភាគ គឺជាបញ្ហាមួយធ្វើឱ្យខូចខាតដល់ស្ថានភាពសេដ្ឋកិច្ច ពីព្រោះថាកម្មសិទ្ធិអវិភាគ គឺត្រូវបានកម្រិតក្នុងការប្រើប្រាស់ ។

២. ចំណែក

២.១. ចំណែក

ចំណែក គឺជាឯកតានៃតម្លៃស្មើគ្នាដែលនៅក្នុងនោះ វត្ថុត្រូវបានបែងចែក ។ ជាទូទៅ ការទាមទារឱ្យបែង ចែកចំណែកទាល់តែមានការព្រមព្រៀងរវាងសហកម្មសិទ្ធិទើបបាន ។ យោងតាមមាត្រា ២០៣ ចំណែកនៃម្ចាស់កម្ម សិទ្ធិអវិភាគម្នាក់ៗ ត្រូវបានសន្មតថាស្មើគ្នា ។

ហើយពិតណាស់ ម្ចាស់កម្មសិទ្ធិអវិភាគម្នាក់ៗ អាចចែកវត្ថុទៅតាមសមាមាត្រផ្សេងៗគ្នាពីការសន្មត ។

ចំណែកក៏អាចត្រូវបានបោះបង់ចោលផងដែរ ហើយចំណែកដែលត្រូវបានបោះបង់ចោលនោះ នឹងត្រូវប្រគល់ ទៅឱ្យម្ចាស់កម្មសិទ្ធិអវិភាគដទៃផ្សេងទៀត (គោលការណ៍ទី ១) ។

ឧទាហរណ៍ : ក ខ គ និង ឃ គឺជាម្ចាស់កម្មសិទ្ធិអវិភាគលើដីមួយកន្លែង ។ ផ្អែកតាមមាត្រា ២០៣ ម្នាក់ៗ មានចំណែក ២៥% (សន្មត) ។ មានន័យថា ចំណែកស្មើគ្នាតាមមាត្រា ២០៣ គឺគ្រាន់តែជាការសន្មត ។ ប៉ុន្តែ ក ខ គ និង ឃ អាចធ្វើការសន្យាពិសេស ដោយឧបមាថា ក ៤០% ខ ២០% គ ២០% និង ឃ ២០% ។ លើសពីនេះ ទៀត ក្នុងករណី ខ ស្លាប់ តែ ខ មានកូនពីរនាក់ គឺ ខ១ និង ខ២ ដូចនេះ ខ១ និង ខ២ នឹងបន្តការចែកចំណែក របស់ ខ ។ ជាលទ្ធផលគឺ ខ១ ១០% និង ខ២ ១០% ។

ការគ្រប់គ្រងកម្មសិទ្ធិអវិភាគត្រូវបានកំណត់យោងលើចំណែកភាគច្រើន មិនមែនយោងលើចំនួននៃម្ចាស់- កម្មសិទ្ធិអវិភាគនោះទេ។

២.២. ការចាត់ចែងចំណែក

ម្ចាស់កម្មសិទ្ធិអវិភាគម្នាក់ៗ អាចធ្វើអនុប្បទាន ឬ ដាក់ជាប្រតិភោគនូវចំណែករបស់ខ្លួនបាន (២០៤) ពីព្រោះ វាមិនមានផលប៉ះពាល់ដល់សិទ្ធិរបស់អ្នកដទៃនោះទេ ។ រីឯមាត្រា ២១០ (ការបោះបង់សិទ្ធិនៃចំណែក) បានចែងថា ការបោះបង់ចំណែកចោលរបស់ម្ចាស់កម្មសិទ្ធិអវិភាគណាម្នាក់ គឺពុំចាំបាច់មានការយល់ព្រមពីសំណាក់ម្ចាស់កម្មសិទ្ធិ អវិភាគផ្សេងនោះទេ ។ ចំពោះកម្មសិទ្ធិអវិភាគនោះវិញគឺ ខ្លួនអាចផ្ទេរទៅឱ្យអ្នកផ្សេងដោយពុំចាំបាច់មានការព្រម ព្រៀងពីម្ចាស់កម្មសិទ្ធិអវិភាគផ្សេងទេ ។ មានន័យថា ទោះបីជាមានការបោះបង់ចោល ឬ ការទទួលមរណៈភាពក៏ដោយ គឺមិនមានផលប៉ះពាល់ដល់កម្មសិទ្ធិអវិភាគផ្សេងទេ ប៉ុន្តែវាបង្កើតប្រយោជន៍ដល់កម្មសិទ្ធិអវិភាគផ្សេងទៅវិញ ។

ឧទាហរណ៍ : ក ខ គ និង ឃ គឺជាម្ចាស់កម្មសិទ្ធិអវិភាគលើដីមួយកន្លែង ។ ក ខ គ និង ឃ បានធ្វើការព្រម ព្រៀងក្នុងចំណែកដោយ ក ៤០% ខ ២០% គ ២០% និង ឃ ២០% ។ លើសពីនេះ ក្នុងករណី ខ ស្លាប់ តែ ខ គ្មាន

សន្តតិជន ឬ ខ បានបោះបង់ចំណែកខ្លួន គឺ ក គ និង ឃ នឹងត្រូវទទួលបានចំណែកពី ខ តាមសមាមាត្រនៃ ចំណែករបស់ ក គ និង ឃ ស្មើគ្នា ជាពិសេសចំណែក ១០% របស់ ខ នឹងត្រូវចែកទៅឱ្យ ក ចំណែក ៥% ចែកទៅ ឱ្យ គ និង ចំណែក ៥% ចែកទៅឱ្យ ឃ ។ ម្យ៉ាងវិញទៀត បើ ខ ផ្ទេរទ្រព្យសម្បត្តិនោះទៅឱ្យ ក គឺ ខ ពុំចាំបាច់ត្រូវ ទទួលបានការយល់ព្រមពី គ និង ឃ ដើម្បីបោះបង់ ឬ ផ្ទេរនោះទេ ហើយការស្លាប់របស់ ខ គឺពុំមានការប៉ះពាល់ដល់ ចំណែកកម្មសិទ្ធិអវិភាគផ្សេងទៀតទេ ។ ហេតុនេះហើយទើបរាល់ចំណាត់ការទ្រព្យសម្បត្តិណាមួយរបស់ ខ គឺពុំចាំបាច់ ឱ្យអ្នកដទៃយល់ព្រមនោះទេ ។

២.៣. ការប្រើប្រាស់

ម្ចាស់កម្មសិទ្ធិអវិភាគ អាចប្រើប្រាស់វត្ថុកម្មសិទ្ធិអវិភាគទាំងមូល តាមសមាមាត្រនៃចំណែករបស់ខ្លួន (មាត្រា ២០៥ គោលការណ៍ទី ២) ។

ឧទាហរណ៍ : រថយន្តមួយមាន ក ខ និង គ ជាម្ចាស់ដែលជាកម្មសិទ្ធិអវិភាគដោយ ក មានចំណែក ៥ ខ មានចំណែក ១ និង គ មានចំណែក ១ ។ ចំពោះចំណែក គឺ ក មាន ៥/៧, ខ មាន ១/៧ និង គ មាន ១/៧ ។

ចំពោះម្ចាស់កម្មសិទ្ធិអវិភាគ ក ខ និង គ អាចប្រើប្រាស់រថយន្តនេះបានតែតាមសមាមាត្ររបស់ខ្លួន ។

ចំពោះវិធីនៃការប្រើប្រាស់ គឺមានដូចខាងក្រោមនេះ :

- ក មានសិទ្ធិប្រើប្រាស់បានចំនួន ៥ថ្ងៃ ក្នុងមួយសប្តាហ៍
- ខ មានសិទ្ធិប្រើប្រាស់បានចំនួន ១ថ្ងៃ ក្នុងមួយសប្តាហ៍
- គ មានសិទ្ធិប្រើប្រាស់បានចំនួន ១ថ្ងៃ ក្នុងមួយសប្តាហ៍

ទោះបីជាយ៉ាងណាក៏ដោយ គឺអាស្រ័យលើការព្រមព្រៀង មានន័យថា អាចប្រើប្រាស់បានក្នុងរយៈពេលត្រឹម ៥ ម៉ោងក្នុងមួយថ្ងៃ ឬ មួយម៉ោងក្នុងមួយថ្ងៃ ។ ប្រសិនបើម្ចាស់កម្មសិទ្ធិអវិភាគណាម្នាក់ មិនចូលចិត្តនូវចំណែកបែបនេះ ទេ ការទាមទារឱ្យចែកចំណែក គឺជាដំណោះស្រាយមួយ ។ ប្រសិនបើ គ ទុករថយន្តប្រើប្រាស់លើសពីចំណែករបស់ ខ្លួនដែលជួនកាលអាចបណ្តាលឱ្យមានការខូចខាត ក និង ខ ពុំអាចទាមទារឱ្យ គ ប្រគល់រថយន្តវិញដោយផ្អែកលើ កម្មសិទ្ធិអវិភាគរបស់ពួកគេបានទេ ពីព្រោះ គ ក៏មានសិទ្ធិរក្សាទុកដោយផ្អែកលើចំណែករបស់គាត់បានផងដែរ ។ ប៉ុន្តែ ក និង ខ អាចទាមទារឱ្យសងសំណងទៅតាមចំណែកសមាមាត្ររបស់កម្មសិទ្ធិអវិភាគម្នាក់ៗ ។

២.៤. ការថែទាំ

ម្ចាស់កម្មសិទ្ធិអវិភាគម្នាក់ៗ អាចធ្វើសកម្មភាពថែទាំវត្ថុកម្មសិទ្ធិអវិភាគដោយឯកឯងបាន (មាត្រា ២០៦ គោលការណ៍ទី ១) ។ ការថែទាំវត្ថុកម្មសិទ្ធិអវិភាគមាន ដូចជា ការជួសជុល ជាដើម ។ ចំពោះការថែរក្សាវត្ថុកម្មសិទ្ធិអវិភាគ គឺម្នាក់ៗអាចធ្វើបានដោយពុំចាំបាច់មានការព្រមព្រៀងជាមួយម្ចាស់កម្មសិទ្ធិអវិភាគផ្សេងទៀតឡើយ ពី ព្រោះវាមិនមានផលប៉ះពាល់ដល់សិទ្ធិរបស់អ្នកដទៃទេ ។

២.៥. ការចាត់ចែងចំណែកនៃកម្មសិទ្ធិអវិភាគ (ការចាត់ចែងទាំងស្រុង)

ដើម្បីចាត់ចែង ឬ ផ្លាស់ប្តូរ ការយល់ព្រមពីម្ចាស់កម្មសិទ្ធិអវិភាគទាំងអស់ គឺមានភាពចាំបាច់ (មាត្រា ២០៧ គោលការណ៍ទី ២) ។

ឧទាហរណ៍ : ក ខ និង គ ជាម្ចាស់កម្មសិទ្ធិអវិភាគលើរថយន្តមួយ ហើយ ក ចង់លក់រថយន្តឱ្យទៅ ឃ ដែលបានតម្លៃខ្ពស់ ។ ប៉ុន្តែ ខ និង គ ពុំឯកភាពជាមួយ ក ទេ ។ ដូចនេះ រថយន្តនេះពុំអាចលក់បានឡើយ លុះណាតែ មានការព្រមព្រៀងជាមួយកម្មសិទ្ធិករអវិភាគផ្សេងទៀត ដើម្បីការពារដល់ម្ចាស់កម្មសិទ្ធិអវិភាគផ្សេងទៀត ។

ការចាត់ចែងលើវត្ថុដែលជាកម្មសិទ្ធិអវិភាគ គឺនឹងនាំឱ្យមានផលប៉ះពាល់ដល់កម្មសិទ្ធិអវិភាគផ្សេងទៀត ។

២.៦. ការគ្រប់គ្រង

ការគ្រប់គ្រងតម្រូវឱ្យមានការសម្រេចដោយមតិភាគច្រើន ។ ចំពោះការគ្រប់គ្រង គឺមានផលប៉ះពាល់ខ្លាំង ជាងការថែទាំ ។ លើសពីនេះទៀត ការគ្រប់គ្រងត្រូវបានកម្រិតតិចជាងការចាត់ចែង ។

ឧទាហរណ៍នៃការគ្រប់គ្រង គឺមានដូចខាងក្រោមនេះ :

- ១) សកម្មភាពដើម្បីរកប្រាក់ក្នុងរង្វង់នៃការប្រើប្រាស់តាំងពីដំបូង ដូចជា ការជួលជាបណ្តោះអាសន្ន ។ ផ្ទុយទៅវិញ ការជួលរយៈពេលវែងអាចចូលទៅក្នុងការចាត់ចែង ពីព្រោះវាលើសពីរង្វង់នៃការប្រើប្រាស់ តាំងពីដំបូង ។
- ២) សកម្មភាពបង្កើនតម្លៃនៃវត្ថុកម្មសិទ្ធិអវិភាគ ដូចជា ដីដែលធ្វើឱ្យរាបស្មើ ឬ កាផ្លាស់ប្តូរ (ប៉ុន្តែមិនសូវ សំខាន់) ។

ឧទាហរណ៍ : ក ៧៥% ខ ២០% និង គ ៥% ជាកម្មសិទ្ធិអវិភាគលើរថយន្តមួយ ។

(សូមមើលតារាងខាងក្រោម)

	ឧទាហរណ៍	លក្ខខណ្ឌ
ការប្រើប្រាស់	ការបើកបររថយន្តកម្មសិទ្ធិអវិភាគ	តែឯង
ការថែទាំ	ជួសជុល ឬ បញ្ឈប់ (មាត្រា ១៥៩)	តែឯង
ការគ្រប់គ្រង(ការបង្កើនតម្លៃ)	ការផ្លាស់ប្តូរ (មិនធំដុំ)	ភាគច្រើន (នៃចំណែក)
ការគ្រប់គ្រង (ការរកប្រាក់)	ការជួលជាបណ្តោះអាសន្ន	ភាគច្រើន (នៃចំណែក)
ការចាត់ចែង	ការលក់ ការបង្កើតហិរញ្ញវត្ថុ ការកាប់ / អារឈើ	ទាំងអស់

៣. បន្ត

មិនត្រឹមតែផលប្រយោជន៍ប៉ុណ្ណោះទេ ប៉ុន្តែថែមទាំងបន្តក្រឡាផង ដូចជា ការចំណាយសោហ៊ុយ គ្រប់គ្រង និង ពន្ធដារ ត្រូវធ្លាក់លើម្ចាស់កម្មសិទ្ធិអវិភាគ តាមសមាមាត្រនៃចំណែករៀងៗខ្លួន (មាត្រា ២០៩ កថាខណ្ឌទី ១) ។

ឧទាហរណ៍ : ក ខ និង គ ជាម្ចាស់កម្មសិទ្ធិអវិភាគលើរថយន្តមួយ ដោយ ក ៦០% ខ ៣០% និង គ ១០% ។ តែ ក បានចំណាយថ្លៃជួសជុលអស់រហូតដល់ ១០០ ដុល្លារអាមេរិក ។ នៅក្នុងករណីនេះ ម្ចាស់កម្មសិទ្ធិអវិភាគនីមួយៗ អាចយកថយន្តទៅជួសជុលបាន គឺចូលទៅក្នុងករណីនៃការថែទាំ ។

ចំពោះថ្លៃជួសជុលរថយន្ត ករណី ក មិនបានបង់ថ្លៃជួសជុល ១០០ ដុល្លារនោះទេ គឺអ្នកជួសជុលអាចឃាត់ ទុករថយន្តបានដើម្បីទារថ្លៃជួសជុលរថយន្ត ។

ចុងក្រោយ គ្រប់ម្ចាស់កម្មសិទ្ធិអវិភាគទាំងអស់ ត្រូវរួមគ្នាបង់លុយទូទាត់ថ្លៃជួសជុលរថយន្ត ១០០ ដុល្លារ អាមេរិក ទៅឱ្យអ្នកជួសជុល ទោះបីជា ខ និង គ ពុំព្រមក៏ដោយ ពីព្រោះវាជា **កាតព្វកិច្ចនៃការថែទាំ** ។

ម្ចាស់កម្មសិទ្ធិអវិភាគ អាចទាមទារឱ្យម្ចាស់កម្មសិទ្ធិអវិភាគផ្សេងទៀត សងប្រាក់ដែលខ្លួនបានចំណាយលើស ពីចំណែករបស់គាត់ (មាត្រា ២០៩ កថាខណ្ឌទី ២) ។

ឧទាហរណ៍ : ក ខ និង គ ជាម្ចាស់កម្មសិទ្ធិអវិភាគលើរថយន្តមួយ ដោយ ក ៦០% ខ ៣០% និង គ ១០% ។ តែ គ បានចំណាយថ្លៃជួសជុលអស់រហូតដល់ ១០០ ដុល្លារអាមេរិក ។ នៅក្នុងករណីនេះ គឺ ក និង ខ ត្រូវបង់ថ្លៃ តាមសមាមាត្រ ។ លើសពីនេះ ម្ចាស់កម្មសិទ្ធិអវិភាគនេះ ក៏អាចទាមទារឱ្យជនដែលបានទទួលបន្តនូវចំណែករបស់ កម្មសិទ្ធិអវិភាគផ្សេងទៀត សងនូវសោហ៊ុយបានផងដែរ (មាត្រា ២០៩ កថាខណ្ឌទី ៣) ។

ឧទាហរណ៍ : ក ខ និង គ ជាម្ចាស់កម្មសិទ្ធិអវិភាគលើរថយន្តមួយដោយ ក ៦០% ខ ៣០% និង គ ១០% ។ តែ គ បានចំណាយថ្លៃជួសជុលអស់រហូតដល់ ១០០ ដុល្លារអាមេរិក ហើយប្រសិនបើ ក បានលក់ចំណែកនៃកម្មសិទ្ធិ អវិភាគនោះទៅឱ្យ ឃ ដូច្នោះ គ អាចទាមទារឱ្យ ខ និង ឃ ទទួលបន្ទុកបង់សោហ៊ុយ ។

ករណីម្ចាស់កម្មសិទ្ធិអវិភាគណាមួយបង់ថ្លៃលើចំណែករបស់ខ្លួន គឺខ្លួនអាចទាមទារឱ្យម្ចាស់កម្មសិទ្ធិអវិភាគ ផ្សេងបង់សោហ៊ុយសងវិញបាន ។

៤. ការបែងចែក

កម្មសិទ្ធិអវិភាគ ត្រូវបានចាត់ទុកថាជាទម្រង់មួយដែលមានលក្ខណៈបណ្តោះអាសន្ន និង ជាទម្រង់មួយ ដែលធ្វើឱ្យខូចប្រយោជន៍ខាងផ្នែកសេដ្ឋកិច្ចនៃកម្មសិទ្ធិ ដូច្នោះ ការទាមទារការបែងចែកចំណែក ត្រូវបានគេទទួល ស្គាល់យ៉ាងទូលំទូលាយ ។

ការព្រមព្រៀងមិនបែងចែកចំណែក គឺអាចធ្វើបាន ប៉ុន្តែវាត្រូវបានគេកម្រិត ។

៤.១. ការទាមទារការបែងចែកចំណែក

មាត្រា ២១១ ចែងថា ម្ចាស់កម្មសិទ្ធិអវិភាគម្នាក់ៗ អាចទាមទារឱ្យបែងចែកចំណែកវត្ថុកម្មសិទ្ធិអវិភាគបាន គ្រប់ពេលវេលា ។

ការបែងចែកចំណែក គឺអាស្រ័យលើការព្រមព្រៀងរបស់ម្ចាស់កម្មសិទ្ធិអវិភាគទាំងអស់ ប៉ុន្តែ បើការពិភាក្សា របស់ម្ចាស់កម្មសិទ្ធិអវិភាគមិនអាចសម្របសម្រួលគ្នាបានទេ ម្ចាស់កម្មសិទ្ធិអវិភាគម្នាក់ៗអាចទាមទារការបែងចែក ដោយប្តឹងទៅតុលាការបាន ។ នៅក្នុងករណីនេះតុលាការអាចបង្គាប់ឱ្យ :

- ក-បែងចែកវត្ថុតាមរូបដើមរបស់វា
- ខ-លក់វត្ថុអវិភាគដោយដេញថ្លៃ ហើយចែកប្រាក់ដែលបានមកពីការលក់
- គ-ផ្ទេរចំណែកកម្មសិទ្ធិអវិភាគមួយភាគ ឱ្យម្ចាស់កម្មសិទ្ធិអវិភាគផ្សេងដោយឱ្យបង់ប្រាក់សំណងនៃចំណែក នោះបាន (មាត្រា២១២) ។

៤.២. ការព្រមព្រៀងមិនបែងចែកចំណែក

ម្ចាស់កម្មសិទ្ធិអវិភាគម្នាក់ៗ អាចទាមទារឱ្យបែងចែកចំណែកវត្ថុកម្មសិទ្ធិអវិភាគបានគ្រប់ពេលវេលា ប៉ុន្តែ ម្ចាស់កម្មសិទ្ធិទាំងនោះ ក៏អាចធ្វើកិច្ចសន្យាហាមឃាត់មិនឱ្យធ្វើការបែងចែកចំណែកបាន ប៉ុន្តែការហាមមិនឱ្យបែង ចែកចំណែកនេះ គឺត្រូវបានកម្រិតមិនឱ្យលើសពី ៥ ឆ្នាំទេ ។

ការហាមឃាត់មិនឱ្យធ្វើការបែងចែកនេះ គឺអាចធ្វើបន្តទៀតបាន តែមិនអាចមានអំឡុងពេលលើសពី ៥ ឆ្នាំនោះទេ មាត្រា ២១១ កថាខណ្ឌទី ២ ។ បើអំឡុងពេលដែលបានព្រមព្រៀងគ្នានោះបានផុត ម្ចាស់កម្មសិទ្ធិអវិភាគ អាចទាមទារឱ្យចែកចំណែកជាថ្មីម្តងទៀតបាន លើកលែងតែមានការព្រមព្រៀងគ្នាជាថ្មី ។

៤.៣. វិធីបែងចែកចំណែក

វិធីបែងចែកចំណែកវត្ថុកម្មសិទ្ធិអវិភាគមានបី គឺ :

- ១) **ការបែងចែកវត្ថុតាមរូបដើម** : ក្នុងករណីដែលម្ចាស់កម្មសិទ្ធិអវិភាគមានការព្រួយបារម្ភថា ការបែង ចែកអាចនឹងធ្វើឱ្យខូចខាតលក្ខណៈដើមនៃវត្ថុ តុលាការអាចបង្គាប់ឱ្យបែងចែកតាមវិធីពីរផ្សេងទៀត ។
- ២) **លក់វត្ថុកម្មសិទ្ធិអវិភាគដោយដេញថ្លៃ ហើយចែកប្រាក់ដែលបានមកពីការអនុវត្តដោយបង្ខំ (លក់ដោយ បង្ខំ)** : ម្ចាស់កម្មសិទ្ធិអវិភាគអាចទាមទារឱ្យលក់ដោយបង្ខំនូវវត្ថុដែលជាកម្មវត្ថុនៃការបែងចែកទៅតុលាការបាន រួចយកប្រាក់ដែលបានពីការលក់មកធ្វើការបែងចែក ។
- ៣) **ផ្ទេរចំណែកកម្មសិទ្ធិអវិភាគមួយភាគ ឱ្យម្ចាស់កម្មសិទ្ធិអវិភាគផ្សេងទៀត ដោយឱ្យបង់ប្រាក់សំណង នៃចំណែកនោះ ។** នៅក្នុងចំណោមវិធីទាំងបីនេះ **វិធីទី ១ គឺជាគោលការណ៍**។ ប៉ុន្តែវិធី ទី ២ និង ទី ៣ ត្រូវអនុវត្ត នៅពេលដែលមានការបារម្ភថា ការបែងចែកចំណែកតាមរូបដើម នឹងធ្វើឱ្យខូចតម្លៃហួសហេតុ ឬ បើមានមូលហេតុ សមរម្យ ។ ខាងក្រោមនេះ គឺជាកត្តាមួយចំនួនដែលត្រូវពិចារណាក្នុងការបែងចែកថាគឺ :
 - ៤៤ -

- លក្ខណៈដើមនៃវត្ថុតែ ១ (ថាតើជាវត្ថុតែមួយ ដូចជា រថយន្តដែលមិនសមរម្យសម្រាប់ការបែងចែកតាមរូបដើម)
- ឆន្ទៈរបស់គូភាគី (ថាតើការចែកចំណែកតាមវិធីណាដែលភាគីពាក់ព័ន្ធចង់បាន)
- លក្ខខណ្ឌដទៃផ្សេងទៀត ដែលវិធីណាមួយត្រូវបានចាត់ទុកថាសមរម្យ

៤.៤. អានុភាពនៃការបែងចែកចំណែក

ការបែងចែកចំណែក មិនមែនជាការផ្ទេរនូវកម្មសិទ្ធិនោះទេ ប៉ុន្តែជាការរំលាយនូវស្ថានភាពនៃកម្មសិទ្ធិអវិភាគ។ ហេតុដូច្នោះ មិនមែនមាត្រា ១៣៥ នោះទេ ប៉ុន្តែគឺមាត្រា ១៣៤ ដែលត្រូវយកមកអនុវត្ត ចំពោះការចែកចំណែកវត្ថុកម្មសិទ្ធិអវិភាគ ហើយការចុះបញ្ជីមិនមែនជាលក្ខខណ្ឌដើម្បីបង្កើតឱ្យមានអានុភាពនោះទេ ប៉ុន្តែជាលក្ខខណ្ឌតាំងនៅក្នុងករណីនេះ ។ ជាពិសេស ការបែងចែកនេះ អាចអះអាងចំពោះតតិយជនបានតែក្នុងករណីដែលការបែងចែកនេះត្រូវបានចុះបញ្ជី ប៉ុន្តែការចាត់ចែងដែលគ្មានការចុះបញ្ជីនៅតែមានអានុភាព ក្នុងចំណោមភាគីដែលពាក់ព័ន្ធ ។

ការបែងចែកចំណែករបស់ម្ចាស់កម្មសិទ្ធិទាំងអស់ មិនអាចបំពានសិទ្ធិរបស់តតិយជនបានទេ ដូចជា ម្ចាស់សិទ្ធិហ៊ីប៉ូតែក ម្ចាស់សិទ្ធិលើការបញ្ជាំ ជាដើម ។ មានន័យថា ទោះបីជាមានការព្រមព្រៀងគ្នាក្នុងការបែងចែកចំណែករបស់ម្ចាស់កម្មសិទ្ធិអវិភាគទាំងអស់ក៏ដោយ ប៉ុន្តែសិទ្ធិហ៊ីប៉ូតែករបស់តតិយជនពាក់ព័ន្ធនឹងវត្ថុ ដែលត្រូវចែកចំណែកមិនរលត់នោះទេ ប្រសិនបើហ៊ីប៉ូតែកនោះត្រូវបានចុះបញ្ជី (ភាពទៅជាមួយនៃហ៊ីប៉ូតែក) ដូច្នោះ បើមានម្ចាស់កម្មសិទ្ធិណាមួយ បានធ្វើលទ្ធកម្មកម្មសិទ្ធិលើវត្ថុដែលមានភ្ជាប់សិទ្ធិរបស់តតិយជន ម្ចាស់កម្មសិទ្ធិនោះមិនអាចផ្តាច់សិទ្ធិរបស់តតិយជនដែលមានលើវត្ថុនោះបានទេ គឺម្ចាស់កម្មសិទ្ធិត្រូវតែទទួលយកទាំងវត្ថុ រួមទាំងបន្ទុកនៃសិទ្ធិរបស់តតិយជនទៅជាមួយគ្នា ។

៥. អង្គសិទ្ធិភាព

ទស្សនៈជាមូលដ្ឋាន អង្គសិទ្ធិ គឺស្ទើរតែដូចគ្នាទៅនឹងកម្មសិទ្ធិធម្មតា ប៉ុន្តែភាពខុសគ្នាដែលមានសារៈសំខាន់បំផុតនោះគឺ អង្គសិទ្ធិភាពមិនអនុញ្ញាតឱ្យម្ចាស់កម្មសិទ្ធិអវិភាគ ទាមទារការបែងចែកចំណែកនោះទេ ។

ជាពិសេស ទី ១ ការទាមទារឱ្យបែងចែកទ្រព្យសម្បត្តិក្រុមហ៊ុន គឺត្រូវបានហាមឃាត់មិនឱ្យធ្វើឡើយ នៅមុនពេលធ្វើការជម្រះបញ្ជីក្រុមហ៊ុន ប្រសិនបើគ្មានការព្រមព្រៀងពីសមាជិកក្រុមហ៊ុននោះទេ (មាត្រា ៧០១ កថាខណ្ឌ ទី ២) ។ នេះក៏ព្រោះតែ ប្រសិនបើគ្មានការជម្រះបញ្ជីក្រុមហ៊ុនទេ ទ្រព្យសម្បត្តិរបស់ក្រុមហ៊ុនគឺមិនត្រូវបែងចែកឡើយ ។

ទី ២ ក្នុងបំណុលរបស់ក្រុមហ៊ុន មិនអាចទូទាត់បំណុលរបស់ខ្លួនចំពោះសិទ្ធិលើបំណុលដែលខ្លួនមានចំពោះសមាជិកក្រុមហ៊ុននោះទេ ព្រោះដើម្បីការការពារទ្រព្យសម្បត្តិក្រុមហ៊ុន ។ ប្រសិនបើការទូទាត់បំណុលចំពោះ

សមាជិកក្រុមហ៊ុនអាចធ្វើទៅបាន ក្រុមហ៊ុនមិនអាចទទួលបាននូវការពេញចិត្តចំពោះសិទ្ធិលើបំណុលរបស់ខ្លួនចំពោះ
កូនបំណុលបានឡើយ ។

ការប្រគល់ចំណែកឱ្យវិញ គឺអាចធ្វើទៅបានតែក្នុងករណីដែលសមាជិកក្រុមហ៊ុនដក ។ នេះក៏ជាលទ្ធផលនៃ
តុល្យភាពនៃការការពារទ្រព្យសម្បត្តិរបស់ក្រុមហ៊ុន និង ការការពារសមាជិកក្រុមហ៊ុនផងដែរ ។

ផ្នែកទី ១១

សិទ្ធិកាន់កាប់

១. សេចក្តីផ្តើម

សិទ្ធិកាន់កាប់ត្រូវបានគេនិយាយថាជា ទស្សនៈមួយដែលមានលក្ខណៈសុគតស្ថាពរណាស់ ។

សិទ្ធិកាន់កាប់ ត្រូវបានបញ្ញត្តិនៅក្នុងផ្នែកនៃសិទ្ធិប្រព្យក្ស ប៉ុន្តែវាមានភាពខុសគ្នាយ៉ាងខ្លាំងពីសិទ្ធិប្រព្យក្សផ្សេងដទៃទៀតនៅក្នុងផ្នែកជាច្រើន ។

សិទ្ធិប្រព្យក្សផ្សេងដទៃទៀត ដូចជា កម្មសិទ្ធិផ្តល់ឱ្យម្ចាស់សិទ្ធិធ្វើអ្វីៗទាក់ទងទៅនឹងកម្មវត្ថុ ហើយសិទ្ធិទាំងនោះត្រូវបានបង្កើតឡើងដោយមិនចាំបាច់មានស្ថានភាពជាក់ស្តែងនៃការកាន់កាប់នោះទេ ។

ម្ចាស់កម្មសិទ្ធិ អាចមានកម្មសិទ្ធិលើវត្ថុដោយមិនចាំបាច់កាន់កាប់ជាក់ស្តែងនោះទេ ។

ផ្ទុយទៅវិញ សិទ្ធិកាន់កាប់ គឺជាសិទ្ធិដែលត្រូវបានបង្កើតឡើងដោយផ្អែកលើការពិត ដែលថាបុគ្គលម្នាក់កាន់កាប់វត្ថុដោយផ្ទាល់ ឬ ដោយប្រយោល ។

ក្រុមរដ្ឋប្បវេណីបានចែងអំពីអានុភាពមួយចំនួននៃការកាន់កាប់ ប៉ុន្តែអានុភាពទាំងនោះ មើលទៅហាក់បីដូចជាខុសគ្នាខ្លាំងណាស់តាមខ្លឹមសាររបស់វានៅក្នុងចំណោមនោះ ។ ភាពខុសគ្នានេះ គឺដោយសារថាសិទ្ធិកាន់កាប់របស់ប្រទេសកម្ពុជាមានប្រភពចេញមកពីប្រព័ន្ធគតិយុត្តអាល្លឺម៉ង់ "Gewere" និង ប្រព័ន្ធគតិយុត្តរ៉ូម៉ាំង "Possessio" តាមរយៈប្រទេសជប៉ុន ។

២. សិទ្ធិកាន់កាប់

២.១. និយមន័យនៃការកាន់កាប់

ចាប់ពីពេលនេះទៅ សូមធ្វើការបែងចែកឱ្យដាច់ស្រឡះរវាងការកាន់កាប់ជាមួយនឹងសិទ្ធិកាន់កាប់ ។

ការកាន់កាប់ សំដៅទៅលើការក្តាប់ទុកវត្ថុ ទោះបីដោយចំពោះក្តី ឬ ដោយប្រយោលក្តី ។

ការក្តាប់ទុក សំដៅទៅលើការគ្រប់គ្រងលើរូបវត្ថុតាមការជាក់ស្តែង (មាត្រា ២២៧ កថាខណ្ឌទី ១ និង ២) ។

ការកាន់កាប់ដោយចំពោះ គឺជាអ្នកដែលក្តាប់ទុកវត្ថុដោយផ្ទាល់ រីឯការកាន់កាប់ដោយប្រយោល គឺជាការកាន់កាប់តាមរយៈអ្នកដទៃ (មាត្រា ២២៨ កថាខណ្ឌទី ១ និង ២) ។

ក្នុងករណីកាន់កាប់ដោយប្រយោល មានអ្នកកាន់កាប់ចំនួនពីរនាក់ ទី ១ គឺអ្នកកាន់កាប់ដោយចំពោះ និង មួយទៀត គឺអ្នកកាន់កាប់ដោយប្រយោល ។

ឧទាហរណ៍នៃអ្នកកាន់កាប់ដោយចំពោះ និង អ្នកកាន់កាប់ដោយប្រយោលគឺមាន ដូចជា ភតិកៈ និង ភតិបតី ។

ទាំងអ្នកកាន់កាប់ដោយចំពោះ និង អ្នកកាន់កាប់ដោយប្រយោល គឺសុទ្ធសឹងជាអ្នកកាន់កាប់ ។ ហេតុដូច្នោះ អ្នកកាន់កាប់ទាំងពីរនេះអាចអនុវត្តសិទ្ធិកាន់កាប់របស់ខ្លួនដាច់ដោយឡែកពីគ្នា ។

២.២. ការផ្ទេរការកាន់កាប់

ការផ្ទេរការកាន់កាប់មានទម្រង់ យ៉ាង គឺតាមមាត្រា ២២៩

- ការប្រគល់ដោយជាក់ស្តែង
- ការប្តូរលក្ខណៈនៃការកាន់កាប់
- ការប្រគល់ដោយសង្ខេប
- ការផ្ទេរការកាន់កាប់ដោយបញ្ជា

នៅក្នុងផ្នែកនេះ សូមធ្វើការបែងចែកឱ្យដាច់ស្រឡះរវាង "ផ្ទេរ" និង "ប្រគល់" ។

ផ្ទេរមានន័យថា "ផ្ទេរកម្មសិទ្ធិ" ប៉ុន្តែមិនមែនផ្ទេរ "ការកាន់កាប់" នោះទេ ។

ប្រគល់ មានន័យថា ធ្វើអនុប្បទាននៃការកាន់កាប់ ។

២.២.១. ការប្រគល់ដោយជាក់ស្តែង

គឺជាការប្រគល់ដោយផ្ទាល់ដៃពីអ្នកកាន់កាប់ទៅឱ្យអ្នកទទួលការកាន់កាប់ តាមការជាក់ស្តែង ។

ឧទាហរណ៍ : តាមរយៈកិច្ចសន្យាលក់ទិញ កម្មសិទ្ធិនៃវត្ថុដែលជាកម្មវត្ថុត្រូវបានផ្ទេរពីអ្នកលក់ទៅឱ្យអ្នកទិញ ។ លើសពីនេះ ប្រសិនបើអ្នកលក់ប្រគល់វត្ថុដែលជាកម្មវត្ថុនៃកិច្ចសន្យាលក់ទិញតាមការជាក់ស្តែង អ្នកលក់ គឺជាអនុប្បទាវិ ហើយអ្នកទិញ គឺជាអនុប្បទានិក ។ តាមរយៈការធ្វើអនុប្បទាននេះ អ្នកលក់បាត់បង់នូវការកាន់កាប់របស់ខ្លួន ហើយអ្នកទិញធ្វើលទ្ធកម្មនូវការកាន់កាប់ (ដោយចំពោះ) ។

អ្នកលក់ (អ្នកប្រគល់ការកាន់កាប់)

អ្នកទិញ (អ្នកទទួលការកាន់កាប់)



២.២.២. ការកាន់កាប់ដោយការព្រមព្រៀង (ការប្តូរលក្ខណៈនៃការកាន់កាប់)

ការផ្ទេរបែបនេះ សុទ្ធតែមានការព្រមព្រៀងគ្នាទើបមានអានុភាព ។ នៅក្នុងការផ្ទេរនេះ មានការព្រមព្រៀង ប៉ុន្តែគ្មានការផ្ទេរវត្ថុជាក់ស្តែងនោះទេ ។

ឧទាហរណ៍ : តាមរយៈកិច្ចសន្យាលក់ទិញ កម្មសិទ្ធិនៃវត្ថុដែលជាកម្មវត្ថុត្រូវបានផ្ទេរពីអ្នកលក់ទៅអ្នកទិញ ។ លើសពីនេះ ប្រសិនបើអ្នកលក់ និង អ្នកទិញបានព្រមព្រៀងគ្នាថា អ្នកលក់នឹងបន្តកាន់កាប់វត្ថុសម្រាប់អ្នកទិញចាប់ពីពេលដែលមានការព្រមព្រៀងគ្នា ករណីនេះត្រូវបានគេចាត់ទុកថា ជាការផ្ទេរការកាន់កាប់ដោយការព្រមព្រៀង អ្នកលក់ គឺជាអ្នកអនុប្បទាវិ ហើយអ្នកទិញគឺជាអនុប្បទានិក ។

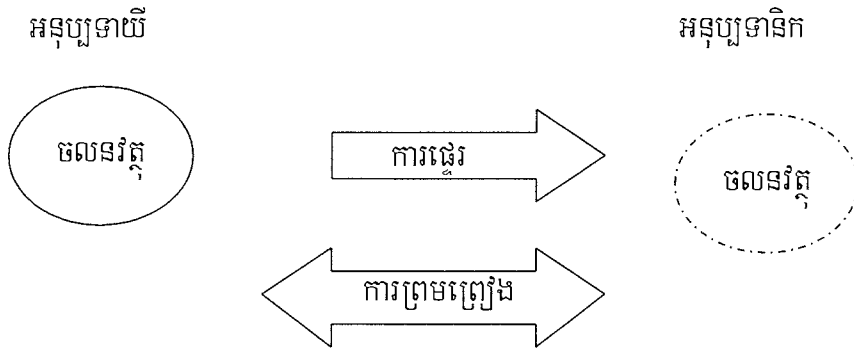

២.២.៣. ការប្រគល់ដោយសង្ខេប

នៅក្នុងទម្រង់នៃការផ្ទេរការកាន់កាប់នេះ ការប្រគល់មិនត្រូវបានធ្វើឡើងនោះទេ តាមការជាក់ស្តែង ។ នៅពេលដែលអនុប្បទានិក គឺជាអ្នកកាន់កាប់ដោយចំពោះរូចទៅហើយ (ដូចជា ភតិកៈ) ហើយអនុប្បទាឃី គ្រាន់តែជាអ្នកកាន់កាប់ដោយប្រយោល តាមរយៈការធ្វើអនុប្បទាននេះ អនុប្បទាឃីនឹងត្រូវបាត់បង់សូម្បីតែការកាន់កាប់ដោយប្រយោលរបស់ខ្លួន ។

ឧទាហរណ៍ : ក (ដែលជាអ្នកកាន់កាប់ដោយចំពោះ) បានជួលផ្ទះរបស់ **ខ** (ដែលជាអ្នកកាន់កាប់ដោយប្រយោល) រស់នៅ ។ ក្រោយមក **ក** ក៏បានទិញផ្ទះរបស់ **ខ** ដូច្នេះ **ក** នឹងក្លាយជាម្ចាស់ផ្ទះដោយស្វ័យប្រវត្តិតែម្តង ។ ពាក់ព័ន្ធនឹងការកាន់កាប់នេះ **ខ** មិនចាំបាច់យកផ្ទះនោះត្រឡប់មកវិញនោះទេ គឺដោយគ្រាន់តែប្រគល់ផ្ទះនោះទៅឱ្យ **ក** ក្នុងករណីដែលពួកគេធ្វើការផ្ទេរការកាន់កាប់ដោយការប្រគល់ដោយសង្ខេប ។ ពួកគេត្រូវធ្វើការព្រមព្រៀង ។

២.២.៤. ការផ្ទេរការកាន់កាប់ដោយបញ្ជា

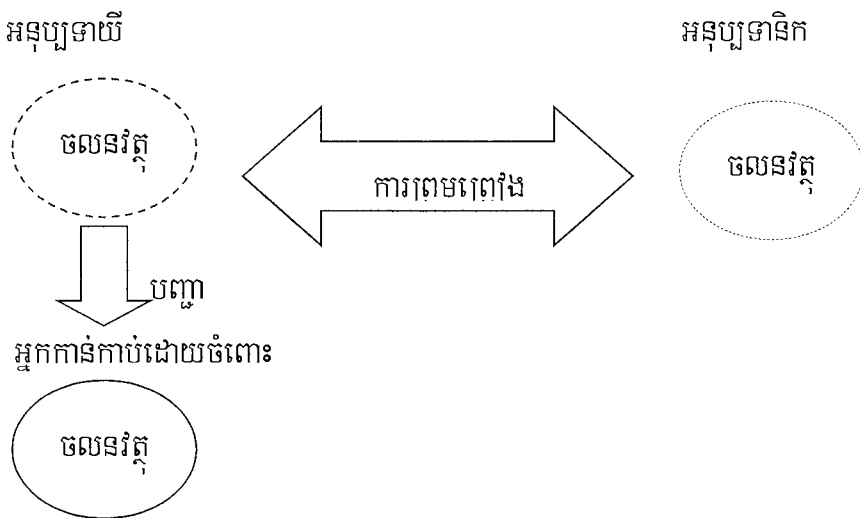

នៅក្នុងទម្រង់នៃការផ្ទេរការកាន់កាប់នេះ ការប្រគល់គឺមិនត្រូវបានធ្វើឡើងនោះទេ តាមការជាក់ស្តែង ។ នៅពេលដែលអនុប្បទាឃីកាន់កាប់ដោយប្រយោលតាមរយៈអ្នកកាន់កាប់ម្នាក់ទៀត អនុប្បទាឃីអាចផ្ទេរការកាន់

កាប់ដោយប្រយោល តាមរយៈការព្រមព្រៀងរវាងអនុប្បទាយី និង អនុប្បទានិក ហើយនិងការជូនដំណឹងអំពីការ ផ្ទេរទៅអ្នកកាន់កាប់ដោយចំពោះ ដើម្បីឱ្យអ្នកកាន់កាប់នោះធ្វើការប្រគល់វត្ថុបាន ។

ឧទាហរណ៍ : ក ជាម្ចាស់ឡាន បានជួលឡានឱ្យទៅ ខ ។ ក្រោយមក ក បានលក់ឡាននេះឱ្យទៅ គ តាមការព្រមព្រៀងលក់ទិញ ដូច្នេះតាមរយៈការផ្ទេរការកាន់កាប់ដោយបញ្ជា គឺ ក ជាម្ចាស់ឡាន មិនចាំបាច់ធ្វើ ការប្រគល់ឡានដោយដៃឯងទេ គ្រាន់តែប្រាប់ឱ្យ ខ ប្រគល់ឡានឱ្យ គ តែប៉ុណ្ណោះ ។

២.៣. ការលក់ការកាន់កាប់

២.៣.១. មូលហេតុទូទៅនៃការលក់ការកាន់កាប់

ការកាន់កាប់នឹងត្រូវរលត់ នៅពេលដែលអ្នកកាន់កាប់បាត់បង់នូវការក្តាប់ទុកវត្ថុកាន់កាប់ (មាត្រា ២៣០) ។ ប៉ុន្តែ ក្នុងករណីដែលអ្នកកាន់កាប់ត្រូវបានដកហូតនូវការកាន់កាប់ ប្រសិនបើអ្នកនោះទទួលបានការប្រគល់វត្ថុកាន់ កាប់មកវិញ ឬ ធ្វើបញ្ជីទាមទារឱ្យប្រគល់វត្ថុកាន់កាប់មកវិញ នៅក្នុងអំឡុងពេល ១ (មួយ) ឆ្នាំ បន្ទាប់ពីការកាន់ កាប់ត្រូវបានដកហូត ការកាន់កាប់នោះនឹងមិនត្រូវរលត់ឡើយ ។

ឧទាហរណ៍ : ក ជាអ្នកកាន់កាប់លើដីមួយកន្លែងដែល ខ អះអាងថាជាម្ចាស់ដី ។ ខ បានយកដីនោះពី ក ដោយប្រើហិង្សា ។ ក្នុងករណីនេះ ប្រសិនបើ ក ដាក់ពាក្យបណ្តឹងទាមទារឱ្យប្រគល់ដីដែលខ្លួនបានកាន់កាប់មកវិញ ក្នុងអំឡុងពេលមួយឆ្នាំ ចាប់តាំងពីពេលដែលដកហូតការកាន់កាប់ គាត់នឹងមិនរលត់សិទ្ធិកាន់កាប់របស់ខ្លួនឡើយ ។ ផ្ទុយទៅវិញ បើ ក មិនបានធ្វើការទាមទារឱ្យប្រគល់វត្ថុកាន់កាប់មកវិញ ក្នុងអំឡុងពេល ០១ ឆ្នាំ បន្ទាប់ពី ខ បាន រឹបអូស នោះ ក នឹងរលត់សិទ្ធិដែលបានកាន់កាប់ពីមុនមក ។ ហេតុដូច្នេះ ទោះបីជា ខ គឺជាម្ចាស់កម្មសិទ្ធិពិតប្រាកដ ក៏ដោយ ប្រសិនបើគាត់រឹបអូសវត្ថុកាន់កាប់នោះ អ្នកកាន់កាប់អាចយកវត្ថុនោះមកវិញបានដោយផ្អែកលើការកាន់កាប់ (ការហាមឃាត់នូវការជួយដោយខ្លួនឯង) ។ ដូច្នេះ ខ ត្រូវចាត់វិធានការតាមផ្លូវច្បាប់មួយចំនួន ដូចជា ការទាមទារ តាមផ្លូវតុលាការ ។

២.៣.២. មូលហេតុចំពោះការលក់ការកាន់កាប់របស់អ្នកកាន់កាប់ដោយប្រយោល

ការកាន់កាប់របស់អ្នកកាន់កាប់ដោយប្រយោល នឹងរលត់នៅក្នុងករណីដូចខាងក្រោមនេះ :

ក- នៅពេលដែលករណីយកិច្ច ឬ មូលហេតុគតិយុត្តរលត់ : មានន័យថាអ្នកកាន់កាប់ដោយប្រយោល មិន មានមូលហេតុត្រឹមត្រូវតាមផ្លូវច្បាប់ដើម្បីរក្សាទុកវត្ថុកាន់កាប់ទៀតទេ ។

ឧទាហរណ៍ : ក ជាម្ចាស់ផ្ទះជួលឱ្យ ខ ក្រោយមក ក បានលក់ផ្ទះដែលកំពុងជួលឱ្យ ខ ដូច្នេះ ក ដែលជា អ្នកកាន់កាប់ដោយប្រយោល មិនមានមូលហេតុតាមផ្លូវច្បាប់ចំពោះការកាន់កាប់ដោយប្រយោលទៀតទេ ។

ខ- ករណីប្រសិនបើអ្នកកាន់កាប់ដោយចំពោះ មិនយល់ព្រមនឹងការកាន់កាប់របស់អ្នកកាន់កាប់ដោយប្រយោល ឬ

គ- ករណីប្រសិនបើអ្នកកាន់កាប់ដោយចំពោះ បាត់បង់នូវការក្តាប់ទុកនូវវត្ថុកាន់កាប់ (មាត្រា ២៣១ កថាខណ្ឌ

ទី ១) មានន័យថា បើគ្មានការកាន់កាប់ដោយចំពោះ ក៏គ្មានការកាន់កាប់ដោយប្រយោលដែរ ។ ប៉ុន្តែ ករណីប្រសិន

បើអ្នកកាន់កាប់ត្រូវបានដកហូតនូវការកាន់កាប់វត្ថុ ប៉ុន្តែ អ្នកកាន់កាប់បានទទួលនូវការកាន់កាប់មកវិញក្នុងអំឡុងពេល ១ ឆ្នាំ គិតចាប់ពីថ្ងៃដកហូតនូវការកាន់កាប់ (សូមមើលមាត្រា ២៣១ កថាខណ្ឌទី ២) ការកាន់កាប់របស់អ្នកកាន់ កាប់ដោយប្រយោល ព្រមទាំងរបស់អ្នកកាន់កាប់ដោយចំពោះមិនត្រូវវលត់ឡើយ ។

២.៤. ការបន្តការកាន់កាប់

អ្នកដែលបន្តការកាន់កាប់តាមការជ្រើសរើសរបស់ខ្លួន **អាចអះអាងតែអំពីការកាន់កាប់របស់ខ្លួនឯងក៏បាន ឬ អាចអះអាងអំពីការកាន់កាប់របស់ខ្លួន រួមជាមួយនឹងការកាន់កាប់របស់អ្នកកាន់កាប់មុនក៏បាន** (មាត្រា ២៣៥ កថាខណ្ឌទី ១ និង ២) ។

វាអាស្រ័យទៅលើថា តើមួយណាដែលមានលក្ខណៈប្រសើរជាងក្នុងការអះអាងអំពីការទទួលបន្ទុក ឬ អះ អាងតែអំពីការកាន់កាប់របស់ខ្លួនតែប៉ុណ្ណោះ ។

ឧទាហរណ៍ : តាមមាត្រា ១៦២ អំឡុងពេលអាជ្ញាយុកាលនៃលទ្ធកម្មកម្មសិទ្ធិលើអចលនវត្ថុដោយការកាន់ កាប់ គឺខុសគ្នាដោយអាស្រ័យទៅលើស្ថានភាពអត្តនាម័តរបស់អ្នកកាន់កាប់ (គឺ ២០ ឆ្នាំ សម្រាប់ការកាន់កាប់ដោយ ទុច្ចរិត និង ១០ ឆ្នាំ សម្រាប់ការកាន់កាប់ដោយសុចរិត និង គ្មានកំហុស) ។ ក្នុងករណីនេះ បើអ្នកកាន់កាប់មុនជា ជនទុច្ចរិត ហើយអ្នកទទួលការកាន់កាប់បន្តដែលជ្រើសរើសយកការអះអាងបន្តពីអ្នកមុន ក៏ត្រូវទទួលយកការកាន់ កាប់ដោយទុច្ចរិតនោះដែរ ទោះបីជាអ្នកកាន់កាប់ក្រោយជាជនសុចរិតក៏ដោយ ។

ប៉ុន្តែ បើអ្នកកាន់កាប់មុនជាជនទុច្ចរិត ឯអ្នកកាន់កាប់បន្តជាជនសុចរិត ហើយមិនទទួលយកការកាន់កាប់មុន នោះទេ អ្នកកាន់កាប់បន្តត្រូវបានចាត់ទុកជាជនសុចរិត ។

ជាលទ្ធផល ប្រសិនបើអំឡុងពេលនៃការកាន់កាប់របស់អ្នកកាន់កាប់មុនដែលជាជនទុច្ចរិត មានរយៈពេល ៥ ឆ្នាំ ហើយអំឡុងពេលនៃការកាន់កាប់របស់អ្នកកាន់កាប់ផ្ទាល់មានរយៈពេល ១០ ឆ្នាំ វាជាការប្រសើរណាស់សម្រាប់ អ្នកកាន់កាប់ក្នុងការអះអាងអំពីការកាន់កាប់ផ្ទាល់របស់ខ្លួន ខណៈពេលដែលវាជាការប្រសើរណាស់សម្រាប់អ្នកកាន់ កាប់ក្នុងការអះអាងអំពីការទទួលបន្ទុក ប្រសិនបើអំឡុងពេលនៃការកាន់កាប់របស់អ្នកកាន់កាប់មុនមានរយៈពេល ១៣ ឆ្នាំ ហើយអំឡុងពេលនៃការកាន់កាប់របស់អ្នកកាន់កាប់ផ្ទាល់មានរយៈពេល ៧ ឆ្នាំ ។

២.៥. មោឃធនន្ទៈ ឬ គ្មានធនន្ទៈយកជាកម្មសិទ្ធិ

ការកាន់កាប់ដោយមានធនន្ទៈ ឬ គ្មានធនន្ទៈយកជាកម្មសិទ្ធិត្រូវពិនិត្យលើ :

ការកាន់កាប់ត្រូវបានបែងចែកជាពីរ គឺការកាន់កាប់ដោយមានធនន្ទៈយកជាកម្មសិទ្ធិ និង ការកាន់កាប់ ដោយគ្មានធនន្ទៈយកជាកម្មសិទ្ធិ ។ លក្ខណៈសត្យានុម័តចំពោះមូលហេតុនៃលទ្ធកម្មនូវការកាន់កាប់នោះ **ឧទាហរណ៍** ប្រសិនបើអ្នកលក់ ផ្ទេរវត្ថុដែលជាកម្មវត្ថុនៃកិច្ចសន្យាលក់ទិញទៅឱ្យអ្នកទិញ អ្នកទិញធ្វើ លទ្ធកម្មនូវកម្មសិទ្ធិ និង ការកាន់កាប់ដោយមានធនន្ទៈយកជាកម្មសិទ្ធិ រីឯ ភតិកៈអាចទទួលតែការកាន់កាប់ដោយគ្មានធនន្ទៈយកជាកម្មសិទ្ធិតែ ប៉ុណ្ណោះ ដោយផ្អែកលើមូលហេតុនៃលទ្ធកម្មកម្មសិទ្ធិ ។ មានន័យថា បើអ្នកកាន់កាប់បានកាន់កាប់វត្ថុ តែមិនមាន

ឆន្ទៈយកមកធ្វើជាកម្មសិទ្ធិរបស់ខ្លួនទេ អ្នកកាន់កាប់នោះ មិនបំពេញលក្ខខណ្ឌនៃអាជ្ញាយុកាលនៃលទ្ធកម្មទេ ទោះ បីជាកាន់កាប់រយៈពេលយូរប៉ុណ្ណាក៏ដោយ ។ **ឧទាហរណ៍ :** អ្នកជួលផ្ទះ គឺគ្មានឆន្ទៈយកជាកម្មសិទ្ធិនោះទេ ដូច្នោះ អ្នកជួលផ្ទះមិនបានបំពេញលក្ខខណ្ឌអាជ្ញាយុកាលនៃលទ្ធកម្មនោះទេ ទោះបីជាគាត់រស់នៅលើផ្ទះនោះ អស់រយៈ ពេលជាង ១០០ ឆ្នាំ ក៏ដោយ ។

ករណីលើកលែង

- ការប្រកាសនូវឆន្ទៈយកជាកម្មសិទ្ធិ :

បើអ្នកកាន់កាប់បានកាន់កាប់វត្ថុដែលមិនមានឆន្ទៈយកមកធ្វើជាកម្មសិទ្ធិ តែបែរជាប្រកាសយកជាកម្មសិទ្ធិ វិញនៅពេលក្រោយការកាន់កាប់ចាប់តាំងពីពេលនោះមក ជាការកាន់កាប់ដោយមានឆន្ទៈយកជាកម្មសិទ្ធិ ។

ឧទាហរណ៍ ប្រសិនបើភតិកៈប្រកាសយកជាកម្មសិទ្ធិតាមរយៈភតិសន្យា គាត់ចាប់ផ្តើមកាន់កាប់នូវវត្ថុដែល ជាកម្មវត្ថុនៃភតិសន្យា ដោយមានឆន្ទៈយកជាកម្មសិទ្ធិ ហេតុដូច្នោះលក្ខខណ្ឌនៃអាជ្ញាយុកាលនៃលទ្ធកម្មកម្មសិទ្ធិ លើអចលនវត្ថុដោយការកាន់កាប់ (អាច) ត្រូវបានយកមកអនុវត្ត (ប៉ុន្តែភតិបតីអាចចាត់វិធានការដើម្បីទាមទារ ឱ្យប្រគល់ត្រឡប់មកវិញ នៅក្នុងករណីបែបនេះមុនពេលបញ្ចប់អំឡុងពេលនៃអាជ្ញាយុកាល) ។

- មូលហេតុនៃលទ្ធកម្មនូវការកាន់កាប់ថ្មី ដូចជា ការទិញលក់ ប្រទានកម្ម អំណោយ..... ។ល។

២.៦. វិការៈ និង ការសន្ទួត

ការកាន់កាប់ដោយមានវិការៈ (មាត្រា ២៣៣)

ការកាន់កាប់ដោយទុច្ចរិត ការកាន់កាប់ដោយសុច្ចរិតតែមានកំហុស ការកាន់កាប់ដោយគ្មានសន្តិវិធី និង ការកាន់កាប់ដោយមិនសាធារណៈ ជាការកាន់កាប់ដោយមានវិការៈ ។

២.៦.១. សុច្ចរិត ឬ ទុច្ចរិត (មាត្រា ២៣៣ កថាខណ្ឌទី ១)

ការកាន់កាប់ដោយបានដឹងថាខ្លួនគ្មានសិទ្ធិកាន់កាប់ទេ ហៅថាការកាន់កាប់ដោយទុច្ចរិត រីឯការកាន់កាប់ ដោយមិនបានដឹងថាខ្លួនគ្មានសិទ្ធិកាន់កាប់ទេ ហៅថាការកាន់កាប់ដោយសុច្ចរិត ។

២.៦.២. គ្មានកំហុស ឬ មានកំហុស

តាមមាត្រា ២៣៣ កថាខណ្ឌទី ១ ក្នុងករណីមានកំហុសក្នុងការមិនបានដឹង ហៅថា "ការកាន់កាប់ដោយ មានកំហុស" ប៉ុន្តែ ក្នុងករណីមិនមានកំហុសក្នុងការមិនបានដឹង ហៅថា "ការកាន់កាប់ដោយគ្មានកំហុស" ។

២.៦.៣. មោឃសន្តិវិធី ឬ មោឃហិង្សា

ការកាន់កាប់ដោយសន្តិវិធី សំដៅទៅលើការកាន់កាប់ដោយមិនប្រើហិង្សា ។ ប៉ុន្តែ ទោះបីជាករណីដែល អ្នកដែលចាប់ផ្តើមការកាន់កាប់ដោយសន្តិវិធី ការពារការកាន់កាប់របស់ខ្លួនដោយប្រើហិង្សាចំពោះការបំពានមិន ត្រឹមត្រូវរបស់តតិយជនក៏ដោយ ក៏ការកាន់កាប់នោះនៅតែជាការកាន់កាប់ដោយសន្តិវិធី ។

២.៦.៤. ជាសាធារណៈ ឬ ដោយការមិនមិនចាត់

មាត្រា ២៣៣ កថាខណ្ឌទី ៣ ការកាន់កាប់ដោយដឹងព្រះជាសាធារណៈ សំដៅទៅលើការកាន់កាប់ដោយមិនមិនចាត់ ដើម្បីភាគីផ្សេងដទៃទៀតអាចដឹង ឬ មើលឃើញវត្ថុកាន់កាប់នោះ ។

២.៦.៥. ការសន្តិ

ដោយផ្អែកតាមមាត្រា ២៣៤ អ្នកកាន់កាប់ត្រូវបានសន្តិថាជាការកាន់កាប់ដោយមានឆន្ទៈយកជាកម្មសិទ្ធិដោយសុចរិត ដឹងព្រះជាសាធារណៈ និង ដោយសន្តិវិធី ។

ប្រសិនបើមានភស្តុតាងដែលបញ្ជាក់ថា បានកាន់កាប់នៅពេលមួយ និង នៅពេលមួយផ្សេងទៀត ដែលក្រោយពេលនោះ អ្នកកាន់កាប់នោះត្រូវបានសន្តិថាកាន់កាប់ជាប់រហូតក្នុងអំឡុងពេលនោះ ។

ម្យ៉ាងទៀត អ្នកកាន់កាប់ត្រូវបានសន្តិថា មានសិទ្ធិត្រឹមត្រូវស្របច្បាប់ក្នុងការកាន់កាប់វត្ថុកាន់កាប់ ។

៣. សិទ្ធិមាធារណៈនៃការកាន់កាប់

និយាយទៅ ការការពារបីយ៉ាងត្រូវបានធានា ហើយប្រភេទនៃការការពារទាំងបីនេះ ឆ្លើយតបទៅនឹងការការពារកម្មសិទ្ធិ ។ ហើយសិទ្ធិទាំងនេះ អាចត្រូវបានអនុវត្តសូម្បីតែអ្នកកាន់កាប់ដែលមានវិការៈ ។

យើងប្រហែលជាគិតថា វាមិនយុត្តិធម៌ទេ ក្នុងការការពារអ្នកកាន់កាប់ដែលមានវិការៈ ដូចជា អ្នកកាន់កាប់ដោយទុច្ចរិត អ្នកកាន់កាប់ដោយហិង្សា ឬ ចោរ ។ ប៉ុន្តែវាចាំបាច់ ឬ ស្ទើរតែមានសារៈសំខាន់ណាស់ ដើម្បីហាមឃាត់ការជួយសង្គ្រោះដោយខ្លួនឯង ដែលជាគោលការណ៍មួយនៅក្នុងចំណោមគោលការណ៍ដែលមានសារៈសំខាន់ជាច្រើន ។

ប្រសិនបើគ្មាននូវការការពារទាំងនេះទេ បុគ្គលគ្រប់រូប អាចទទួលបាននូវការកាន់កាប់តាំងពីដំបូងមកវិញដែលជាការជួយសង្គ្រោះដោយខ្លួនឯង ដោយគ្មានឆ្លងកាត់នីតិវិធីតុលាការ ។ ប៉ុន្តែ ប្រសិនបើអាចធ្វើបាន នរណាជាអ្នកធានា ថាតើអ្នកកាន់កាប់តាំងពីដំបូងដែលបានអះអាងនោះ ពិតជាកាន់កាប់ពិតប្រាកដដែរ ឬ ទេ ហើយថាតើមធ្យោបាយដើម្បី ទទួលបាននូវការកាន់កាប់មកវិញមានលក្ខណៈត្រឹមត្រូវដែរ ឬ អត់ ជាដើម ។ ឬ ថា តើវាយ៉ាងម៉េចទៅវិញ ក្នុងករណីប្រសិនបើអ្នកកាន់កាប់តាំងពីដំបូង បានធ្វើអ្វីយ៉ាងធ្ងន់ធ្ងរ ដូចជា ការប្រើប្រាស់មធ្យោបាយហិង្សា?

មិនត្រឹមតែលទ្ធផលដែលសមរម្យនោះទេ ប៉ុន្តែថែមទាំង "នីតិវិធី" ស្របច្បាប់ផងដែរ ត្រូវបានគេការពារជំនួសឱ្យការជួយសង្គ្រោះដោយខ្លួនឯង ។

បណ្តឹងទាមទារឱ្យប្រគល់វត្ថុកាន់កាប់មកវិញ ត្រូវធ្វើឡើងក្នុងអំឡុងពេល ១ (មួយ) ឆ្នាំ គិតចាប់ពីការដកហូតការកាន់កាប់នោះ (មាត្រា ២៣៧ កថាខណ្ឌទី ៣) ។

៣.១. សិទ្ធិមាធារណៈនៃប្រគល់វត្ថុកាន់កាប់វិញ

ដូចគ្នានឹងសិទ្ធិមាធារណៈឱ្យប្រគល់វិញដោយផ្អែកលើសិទ្ធិនៃកម្មសិទ្ធិ ។

ការកាន់កាប់ ក៏អាចជាមូលហេតុមួយផងដែរនៃការទាមទារឱ្យប្រគល់ត្រឡប់ ប៉ុន្តែមានការកម្រិតមួយ ចំនួន ។ ជាដំបូង ការទាមទារនេះ អាចអនុវត្តបានចំពោះ :

១- អ្នកដកហូតនូវការកាន់កាប់ ឬ

២- ជនទុច្ចរិត ឬ មានកំហុសដែលបានទទួលវត្ថុពីអ្នកដកហូតការកាន់កាប់ អ្នកដែលបានទទួលការ បង្កើត សិទ្ធិលើការបញ្ចាំ និង ប្រតិសិទ្ធិដោយឡែកផ្សេងទៀត (មាត្រា ២៣៧ កថាខណ្ឌទី ២) ។

បណ្តឹងទាមទារឱ្យប្រគល់វត្ថុកាន់កាប់មកវិញនេះ ត្រូវធ្វើឡើងក្នុងអំឡុងពេល ១ (មួយ) ឆ្នាំ គិតចាប់ពីការ ដកហូតការកាន់កាប់នោះ (មាត្រា ២៣៧ កថាខណ្ឌទី ៣) ។

៣.២. សិទ្ធិទាមទារឱ្យបញ្ឈប់ការរារាំងការកាន់កាប់

ប្រសិនបើអ្នកកាន់កាប់ត្រូវបានរារាំង អ្នកកាន់កាប់ក៏អាចទាមទារឱ្យបញ្ឈប់នូវការរារាំងនោះបាន ។ ការ អនុវត្តសិទ្ធិទាមទារនេះ ត្រូវធ្វើឡើងនៅពេលមានការរារាំង ឬ រយៈពេលមួយឆ្នាំបានកន្លងហួស ។

៣.៣. សិទ្ធិទាមទារឱ្យបង្ការជាមុននូវការរារាំងការកាន់កាប់

ករណីនេះ ការរារាំងមិនទាន់បានកើតឡើងនៅឡើយទេ ប៉ុន្តែអ្នកកាន់កាប់មានការបារម្ភថា ការរារាំង នឹងកើតឡើងចំពោះខ្លួនក្នុងការកាន់កាប់នាពេលអនាគត នោះអ្នកកាន់កាប់អាចទាមទារ ឱ្យបង្ការជាមុនបាន ប៉ុន្តែ តុលាការក៏អាចបង្កាបឱ្យភាគីម្ខាងទៀតដាក់ការធានាកាតព្វកិច្ចសំណងនៃការខូចខាតនាអនាគតបានដែរ ដើម្បីត្រៀមសម្រាប់ករណីដែលការខូចខាតដោយសារការរារាំងជាក់ស្តែងណាមួយ ។

៣.៤. បញ្ញត្តិស្តីពីការកម្រិត

ការអនុវត្តសិទ្ធិទាមទារឱ្យការពារនូវការកាន់កាប់ មិនមានការផ្អាកអាជ្ញាយុកាលទេ ។

៤. សំណងការខូចខាត

ក្នុងករណីដែលមានការដកហូត ឬ មានការរារាំងនូវការកាន់កាប់ដោយកំហុស ឬ មានចេតនារបស់ អ្នកដកហូត ឬ អ្នករារាំង នោះអ្នកត្រូវបានគេដកហូត ឬ ត្រូវគេរារាំងនោះអាចទាមទារសំណងការខូចខាតបាន ប៉ុន្តែ ទោះបីគ្មានបញ្ញត្តិនេះ អ្នកត្រូវបានគេដកហូត ឬ ត្រូវគេរារាំងក៏អាចទាមទារសំណងការខូចខាតតាមអនុសាសន៍នៃអំពើ អនីត្យានុកូលបានដែរ ។

ការទាមទារនេះ ធ្វើឡើងក្នុងអំឡុងពេលមួយឆ្នាំ គិតចាប់ពីពេលដែលការកាន់កាប់ត្រូវបានដកហូត ។

៥. ការសម្របសម្រួលរវាងការកាន់កាប់ និង សិទ្ធិដែលនាំឱ្យមានមូលហេតុគតិយុត្ត

៥.១. តើអ្វីទៅជាសិទ្ធិដែលនាំឱ្យមានមូលហេតុគតិយុត្ត?

សិទ្ធិដែលនាំឱ្យមានមូលហេតុគតិយុត្ត គឺជាសិទ្ធិដែលធ្វើឱ្យមានការក្តាប់ទុកនូវវត្ថុមានភាពស្របច្បាប់ រីឯ ការកាន់កាប់ គឺជាការក្តាប់ទុកនូវវត្ថុតាមការជាក់ស្តែង ។

ឧទាហរណ៍ : កម្មសិទ្ធិ សិទ្ធិជួលអចិន្ត្រៃយ៍ ផលបុរោគ សិទ្ធិលើការបញ្ជា..... ។

៥.២ ការសម្របសម្រួល និង ការបញ្ចប់វិវាទរវាងការកាន់កាប់ និង សិទ្ធិដែលនាំឱ្យមានមូលហេតុគតិយុត្ត

ការកាន់កាប់ត្រូវទាមទារឱ្យទទួលបានស្ថាប័នតាមច្បាប់ ទោះការកាន់កាប់នោះស្របច្បាប់ ឬ មិនស្របច្បាប់ក៏ដោយ ប៉ុន្តែភាគីម្ខាងទៀតត្រូវបានការពារដោយដាក់បណ្តឹងតប ។

ឧទាហរណ៍ : ក មានដីមួយកន្លែងជាកម្មសិទ្ធិ ហើយ ខ មានបំណងកាន់កាប់ដីនោះ ហើយ ខ បានចូលទៅកាន់កាប់លើដីនោះ។ នៅក្នុងករណីនេះ ក បានបណ្តេញ ខ ចេញដោយខ្លួនឯង ដោយមិនឆ្លងកាត់នីតិវិធីតុលាការ ហើយ ខ ក៏ដាក់ព្យាបាលបណ្តឹងចំពោះ ក ដោយផ្អែកលើការកាន់កាប់ (២៣៧ កថាខណ្ឌទី ១) ។ នៅក្នុងករណីនេះ ដោយសារតែ ខ មានសិទ្ធិកាន់កាប់ ហើយកម្មសិទ្ធិមិនអាចជាការតវ៉ាបាន ដូច្នេះតុលាការត្រូវចេញ សាលក្រមសម្រេចឱ្យ ខ ឈ្នះក្តី ប៉ុន្តែ ក ក៏មានសិទ្ធិទាមទារឱ្យ ខ ប្រគល់ដីវិញ ដោយផ្អែកលើកម្មសិទ្ធិដៃ ដូច្នេះ ក ត្រូវដាក់ពាក្យបណ្តឹងតបនៅពេលដែល ខ ដាក់បណ្តឹងប្រឆាំងនឹងខ្លួន (មាត្រា ២៤១ កថាខណ្ឌទី ២) ។ បន្ទាប់មក ក អាចឈ្នះបណ្តឹងតប ដូច្នេះទាំង ក និង ខ ឈ្នះក្តីរៀងៗខ្លួន។ បន្ទាប់មកតាមទ្រឹស្តី ខ អាចអនុវត្ត ការប្រគល់វត្ថុមុនសិន ហើយបន្ទាប់មក ក អាចទទួលវត្ថុត្រឡប់មកវិញបានផងដែរ ដោយផ្អែកលើ កម្មសិទ្ធិ ។

៦. ការការពារអ្នកកាន់កាប់ពិសេសអំពីអចលនវត្ថុ

តាមស្ថានភាពជាក់ស្តែងនៅកម្ពុជា ការកាន់កាប់អចលនវត្ថុដោយភាគី គឺការកាន់កាប់ដោយប្រើប្រាស់ និង អាស្រ័យផល ប៉ុន្តែអ្នកកាន់កាប់ប្រភេទនេះ ពុំទាន់បានចុះបញ្ជីត្រឹមត្រូវទេ ប៉ុន្តែការកាន់កាប់របៀបនេះជាការកាន់កាប់ស្របច្បាប់ដែលភោគីមិនទាន់បានបំពេញទៅតាមទម្រង់នៃអចលនវត្ថុ ។

៦.១. ភោគីអចលនវត្ថុដែលមានប័ណ្ណសម្គាល់សិទ្ធិកាន់កាប់

ការកាន់កាប់អចលនវត្ថុដែលមិនទាន់ចុះបញ្ជី ហើយភោគីបានប្រើប្រាស់ និង អាស្រ័យផលជាបន្តបន្ទាប់ នូវអចលនវត្ថុនោះ ហើយភោគីនោះបានត្រឹមតែទទួលបានប័ណ្ណសម្គាល់សិទ្ធិកាន់កាប់អចលនវត្ថុ ត្រូវទុកជាការកាន់កាប់ស្របច្បាប់ ហើយអ្នកកាន់កាប់ជាកម្មសិទ្ធិករ ចំពោះការអនុវត្តសិទ្ធិទាមទារដោយផ្អែកលើសិទ្ធិប្រកួតប្រជែង ។

៦.២. ភោគីដែលកាន់កាប់អចលនវត្ថុតាំងពីពេលដែលមិនទាន់ប្រកាសថោយច្បាប់ភូមិបាល

នេះជាហេតុការណ៍កើតមុនច្បាប់ភូមិបាល វាមានន័យថាអ្នកកាន់កាប់បានកាន់កាប់អចលនវត្ថុដោយសន្តិវិធីជាបន្តបន្ទាប់ និង មិនមានការជំទាស់ចាប់ពី ៥ ឆ្នាំយ៉ាងតិច ដែលគិតមកដល់កាលបរិច្ឆេទនៃការប្រកាសឱ្យប្រើប្រាស់ច្បាប់ភូមិបាល ហើយអ្នកកាន់កាប់របៀបនេះអាចក្លាយជាកម្មសិទ្ធិករ មិនតែប៉ុណ្ណោះគាត់អាចអនុវត្តសិទ្ធិអះអាងចំពោះតតិយជនបាន។ រីឯការអនុវត្តសិទ្ធិទាមទារឱ្យការពារការកាន់កាប់មានអំឡុងពេល ៣ ឆ្នាំ ដែលច្បាប់បានផ្តល់ឱ្យច្រើនជាងភោគីៈធម្មតា។

ចំពូកទី ៣

កាតព្វកិច្ច

ផ្នែកទី ១

សេចក្តីផ្តើម

១. តើអ្វីទៅជា “សិទ្ធិទាមទារ” និង “កាតព្វកិច្ច”?

សិទ្ធិទាមទារ គឺជាសិទ្ធិដែលអាចទាមទារឱ្យកូនបំណុលធ្វើសកម្មភាពកំណត់មួយ ។

កាតព្វកិច្ច គឺជាករណីយកិច្ច ដែលបុគ្គលម្នាក់មានចំពោះបុគ្គលម្នាក់ទៀត ។

១.១. និយមន័យនៃកាតព្វកិច្ច

កាតព្វកិច្ច គឺជាទំនាក់ទំនងគតិយុត្តដែលចងបុគ្គលពីរនាក់ ដោយឱ្យបុគ្គលម្នាក់ដែលបានកំណត់មានករណីយកិច្ចមួយចំនួនចំពោះបុគ្គលដែលបានកំណត់ម្នាក់ទៀត ។

១.២. ភាពខុសគ្នារវាងកាតព្វកិច្ច និង សិទ្ធិប្រឡូក្ស

	សិទ្ធិប្រឡូក្ស	កាតព្វកិច្ច
ខ្លឹមសារនៃសិទ្ធិ	គ្រប់គ្រងដោយផ្ទាល់ទៅលើវត្ថុ	ទាមទារនូវការអនុវត្តកាតព្វកិច្ច ចំពោះបុគ្គលម្នាក់ជាក់លាក់
ភាពផ្តាច់មុខ	ប្រភេទសិទ្ធិប្រឡូក្សដែលមានខ្លឹមសារដូចគ្នា មិនអាចមានលើវត្ថុតែមួយនោះទេ	បុគ្គលតែមួយ អាចមានកាតព្វកិច្ចដូចគ្នាច្រើន
វិសាលភាពនៃបុគ្គលអាចទាមទារបាន	គ្រប់បុគ្គល	បុគ្គលដែលបានកំណត់ (កូនបំណុល)
លក្ខណៈនៃសិទ្ធិ	ដាច់ខាត	មិនដាច់ខាត

១.៣. ទិដ្ឋភាពទូទៅនៃសិទ្ធិលើបំណុល និង កាតព្វកិច្ច

សូមមើលឧបសម្ព័ន្ធ ១

២. ប្រភពនៃកាតព្វកិច្ច

២.១. កាតព្វកិច្ចដែលកើតឡើងចោលឆន្ទៈរបស់ភាគី

វាគឺជាកាតព្វកិច្ច ដែលកើតឡើងដោយកិច្ចសន្យា និង ដោយសកម្មភាពឯកតោភាគី (មាត្រា ៣០៩ កថាខណ្ឌ

ទី ២) ។

១) កិច្ចសន្យា (មាត្រា ៣១១) : គឺជាកិច្ចសន្យាដែលបុគ្គលពីរនាក់ ឬ ច្រើននាក់មានឆន្ទៈត្រូវគ្នា ព្រមបង្កើត កែប្រែ ឬ រំលត់នូវកាតព្វកិច្ច ។

២) សកម្មភាពឯកតោភាគី (មាត្រា ៣១២) : គឺជាសកម្មភាពដែលបង្កើត កែប្រែ ឬ រំលត់នូវកាតព្វកិច្ចដោយ :

- ក- បង្ហាញឆន្ទៈ នៃការចាត់ចែងទ្រព្យដោយភាគីម្ខាង ឬ
- ខ- អនុវត្តសិទ្ធិដែលបានទទួលតាមកិច្ចសន្យា ឬ បញ្ញត្តិនៃច្បាប់ ។

តាមរយៈសកម្មភាពឯកតោភាគី វាមិនចាំបាច់មានការយល់ព្រមពីភាគីម្ខាងទៀតទេ ។

ឧទាហរណ៍នៃចំណុច ក :

- ការលើកលែងកាតព្វកិច្ច (មាត្រា ៤៧៣) : ក្នុងករណីដែលម្ចាស់បំណុល បង្ហាញឆន្ទៈលើកលែងកាតព្វកិច្ចចំពោះកូនបំណុល ដោយមិនមានការយល់ព្រមពីកូនបំណុល ក៏កាតព្វកិច្ចនោះត្រូវរំលត់ដែរ ។
- អច្ឆ័យទាន (មាត្រា ១១៩៩) : ម្ចាស់បណ្តាំឱ្យទ្រព្យសម្បត្តិតាមរយៈមតកសាសន៍ ដោយមិនចាំបាច់មានការយល់ព្រមពីអច្ឆ័យលាភី ។

ឧទាហរណ៍នៃចំណុច ខ :

- ការរំលាយ ដែលបានកំណត់ក្នុងកិច្ចសន្យា (មាត្រា ៤១៤ កថាខណ្ឌទី ១)
- ការបង្ហាញឆន្ទៈទូទាត់ (មាត្រា ៤៦៥ កថាខណ្ឌទី ១)

២.២. កាតព្វកិច្ចដែលកំណត់ដោយច្បាប់

- ការគ្រប់គ្រងដោយឈឺឆ្កាល (មាត្រា ៧២៩ ដល់មាត្រា ៧៣៥)
- សេចក្តីចម្រើនដោយឥតហេតុ (មាត្រា ៧៣៦ ដល់មាត្រា ៧៤១)
- អំពើអនីត្យានុកូល (មាត្រា ៧៤២ ដល់មាត្រា ៧៦៥)
- បញ្ញត្តិផ្សេងៗនៃច្បាប់ (ឧទាហរណ៍ : កាតព្វកិច្ចបង់ពន្ធ)

៣. កម្មវត្ថុនៃកាតព្វកិច្ច

៣.១. ការផ្ទេរកម្មសិទ្ធិ ឬ សិទ្ធិកាន់កាប់លើវត្ថុ ឬ ប្រាក់

ឧទាហរណ៍ : ក បានលក់ម៉ូតូឱ្យ ខ

- ក មានកាតព្វកិច្ចផ្ទេរវត្ថុ (ម៉ូតូ) ឬ កម្មសិទ្ធិនៃម៉ូតូ
- ខ មានកាតព្វកិច្ចប្រគល់ប្រាក់ថ្លៃទិញម៉ូតូ

៣.២. ធ្វើសកម្មភាពជាក់លាក់ណាមួយ

នេះ គឺជាកាតព្វកិច្ចមានគោលបំណងឱ្យធ្វើសកម្មភាព ។ **ឧទាហរណ៍ :** ករណីយកិច្ចរបស់អាណត្តិសាហា (មាត្រា ៦៤០) ។

៣.៣. មិនឱ្យធ្វើសកម្មភាពជាក់លាក់ណាមួយ

កាតព្វកិច្ចដែលមានកម្មវត្ថុមិនឱ្យធ្វើសកម្មភាពណាមួយដែលត្រូវបានឱ្យឈ្មោះថា "កាតព្វកិច្ចមានគោលបំណងមិនឱ្យធ្វើសកម្មភាព" ។ ក្រមរដ្ឋប្បវេណីមិនមានចែងពីបញ្ញត្តិនេះទេ ប៉ុន្តែ វាមានសុពលភាពដោយផ្អែកទៅលើគោលការណ៍សេរីភាពក្នុងការបង្កើតកិច្ចសន្យា ។

ឧទាហរណ៍ : កិច្ចសន្យារវាងអ្នកចម្រៀង និង ផលិតកម្មថតសម្លេង ដោយហាមអ្នកចម្រៀងមិនឱ្យច្រៀងឱ្យផលិតកម្មផ្សេង ។

៤. ប្រភេទនៃកាតព្វកិច្ច

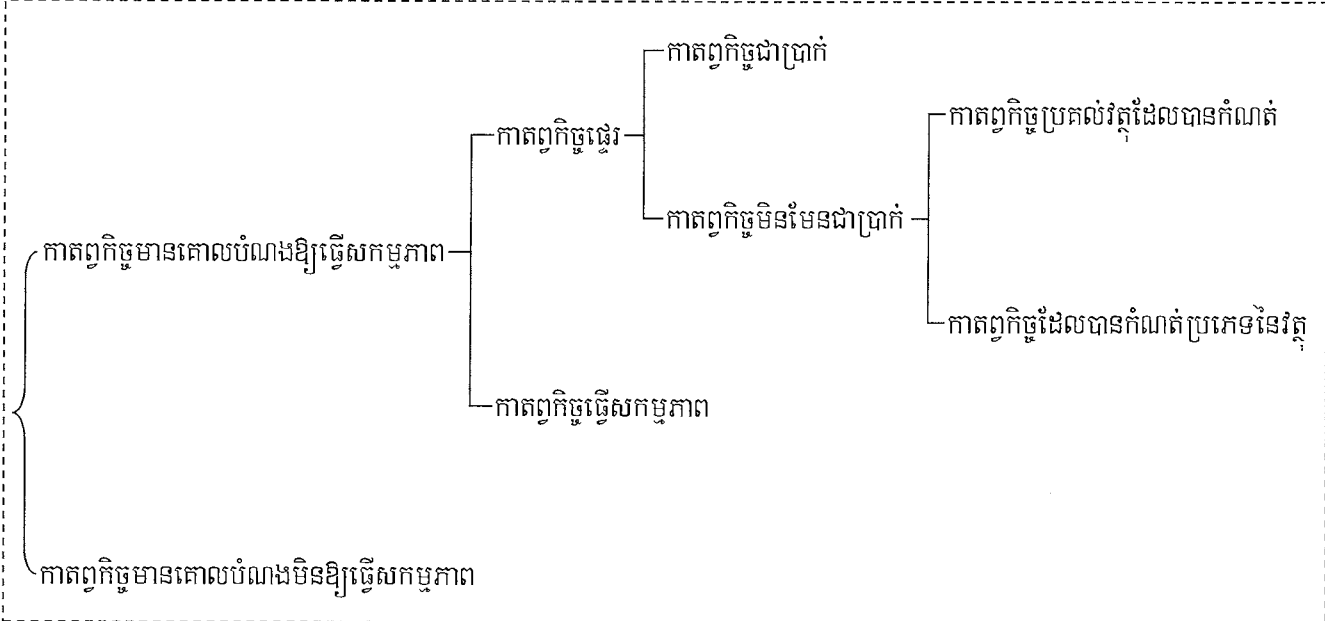

៤.១. កាតព្វកិច្ចមានគោលបំណងឱ្យធ្វើសកម្មភាព / កាតព្វកិច្ចមានគោលបំណងមិនឱ្យធ្វើសកម្មភាព

កាតព្វកិច្ចមានគោលបំណងឱ្យធ្វើសកម្មភាព គឺជាកាតព្វកិច្ចធ្វើសកម្មភាពជាក់លាក់ណាមួយ ចំណែកឯកាតព្វកិច្ចមានគោលបំណងមិនឱ្យធ្វើសកម្មភាព គឺជាកាតព្វកិច្ចមិនធ្វើសកម្មភាពជាក់លាក់ណាមួយ ។

៤.២. កាតព្វកិច្ចប្រគល់ / កាតព្វកិច្ចធ្វើសកម្មភាព

កាតព្វកិច្ចមានគោលបំណងឱ្យធ្វើសកម្មភាព អាចត្រូវបានចែកចេញជាពីរ គឺកាតព្វកិច្ចប្រគល់ និង កាតព្វកិច្ចធ្វើសកម្មភាព ។ កាតព្វកិច្ចប្រគល់ គឺជាកាតព្វកិច្ចក្នុងការប្រគល់អ្វីមួយ ដូចជា វត្ថុ ជាដើម ។ កាតព្វកិច្ចធ្វើសកម្មភាព គឺជាកាតព្វកិច្ចដែលកម្មវត្ថុរបស់វា គឺជាការធ្វើសកម្មភាព ឬ ការបំពេញការងាររបស់កូនបំណុលនោះផ្ទាល់តែម្តង ។

៤.៣. កាតព្វកិច្ចជាប្រាក់ / កាតព្វកិច្ចមិនមែនជាប្រាក់

៤.៣.១. កាតព្វកិច្ចជាប្រាក់

កាតព្វកិច្ចជាប្រាក់ គឺជាកាតព្វកិច្ចក្នុងការសងប្រាក់ (មាត្រា ៣១៦) ។

នៅក្នុងករណីនៃកាតព្វកិច្ចជាប្រាក់ គេមិនអាចលើកឡើងពីអលទ្ធភាពក្នុងការអនុវត្ត ដើម្បីជៀសវាងការអនុវត្តកាតព្វកិច្ច ដោយផ្អែកលើមាត្រា ៣៩៩ កថាខណ្ឌទី ១ នោះទេ ។

៤.៣.២. កាតព្វកិច្ចមិនមែនជាប្រាក់

វាជាកាតព្វកិច្ចឱ្យប្រគល់វត្ថុ ដែលមិនមែនជាប្រាក់ ។

កាតព្វកិច្ចមិនមែនជាប្រាក់ ត្រូវបានគេចែកចេញជាកាតព្វកិច្ចប្រគល់វត្ថុដែលបានកំណត់ជាក់លាក់ និង កាតព្វកិច្ចដែលបានកំណត់ប្រភេទនៃវត្ថុ ។

៤.៤. កាតព្វកិច្ចប្រគល់វត្ថុដែលបានកំណត់ជាក់លាក់ / កាតព្វកិច្ចដែលបានកំណត់ប្រភេទនៃវត្ថុ

៤.៤.១. កាតព្វកិច្ចប្រគល់វត្ថុដែលបានកំណត់ជាក់លាក់

វត្ថុដែលបានកំណត់ជាក់លាក់ សំដៅទៅលើវត្ថុដែលលក្ខណៈរបស់វា ត្រូវបានភាគីផ្តោតការយកចិត្តទៅលើ ។ ឧទាហរណ៍មួយនៃវត្ថុដែលបានកំណត់ជាក់លាក់ គឺនាឡិកាដៃបុរាណ ។ ចំពោះកាតព្វកិច្ចប្រគល់វត្ថុ ដែលបានកំណត់ជាក់លាក់ កូនបំណុលមានករណីយកិច្ចថែរក្សាវត្ថុនោះដោយប្រុងប្រយ័ត្ន ក្នុងនាមជាអ្នកគ្រប់គ្រងដ៏ល្អ រហូតដល់ពេលប្រគល់វត្ថុនោះ ។

៤.៤.២. កាតព្វកិច្ចដែលបានកំណត់ប្រភេទនៃវត្ថុ

វត្ថុកំណត់ដោយប្រភេទ មានន័យថា កម្មវត្ថុនៃការប្រគល់ត្រូវបានកំណត់ដោយប្រភេទនៃវត្ថុ ។ ការកំណត់ប្រភេទនៃវត្ថុមានពីរគឺ :

- ❖ វត្ថុកំណត់មិនជាក់លាក់ (មាត្រា ៣១៥ កថាខណ្ឌទី ១) : ក្នុងករណីដែលកម្មវត្ថុនៃកាតព្វកិច្ច ត្រូវបានកំណត់ដោយប្រភេទនៃវត្ថុ ប្រសិនបើកម្មវត្ថុដែលត្រូវបានផ្តល់គុណភាពច្រើនយ៉ាង កូនបំណុលមានករណីយកិច្ចផ្តល់វត្ថុដែលមានគុណភាពដូចដែលគួរភាគីបានកំណត់ ។ ក្នុងករណីគួរភាគីមិនបានធ្វើការកំណត់គុណភាពទេ កូនបំណុលមានករណីយកិច្ចផ្តល់វត្ថុ ដែលមានគុណភាពមធ្យម ។
- ❖ វត្ថុដែលត្រូវបានកំណត់ជាក់លាក់ (មាត្រា ៣១៥ កថាខណ្ឌទី ២) : ចំពោះកាតព្វកិច្ចដែលបានកំណត់ប្រភេទ ក្រោយពេលដែលកូនបំណុលបានកំណត់កម្មវត្ថុដែលត្រូវផ្តល់ច្បាស់លាស់ និង ដែលបានបញ្ចប់សកម្មភាពចាំបាច់ ដើម្បីផ្តល់នូវកម្មវត្ថុដែលបានកំណត់ហើយនោះ កូនបំណុលមានករណីយកិច្ចផ្តល់នូវវត្ថុនោះតែប៉ុណ្ណោះ ។

៤.៥. ទំនាក់ទំនងរវាងកាតព្វកិច្ច និង ការអនុវត្តចោយបង្ខំ

វិធីនៃការអនុវត្តដោយបង្ខំចំពោះកាតព្វកិច្ច អាស្រ័យលើប្រភេទរបស់កាតព្វកិច្ច ដូចជា :

១. កាតព្វកិច្ចមានគោលបំណងឱ្យធ្វើសកម្មភាព

ក. កាតព្វកិច្ចជាប្រាក់ : ការអនុវត្តដោយបង្ខំដែលមានកាតព្វកិច្ចឱ្យប្រគល់ជាប្រាក់ អាចត្រូវបានគេធ្វើឡើងតាមរយៈការលក់ឡែងឡុងអចលនវត្ថុ ឬ ចលនវត្ថុ ។

ខ. កាតព្វកិច្ចមិនមែនជាប្រាក់ : ការអនុវត្តដោយបង្ខំអាចត្រូវបានគេធ្វើឡើង តាមរយៈការអនុវត្តដោយផ្ទាល់ ។

គ. កាតព្វកិច្ចធ្វើសកម្មភាព : ការអនុវត្តដោយបង្ខំអាចត្រូវបានគេធ្វើឡើង តាមរយៈការអនុវត្តដោយប្រយោល នៅក្នុងករណីទូទៅ ។ ក៏ប៉ុន្តែ កាតព្វកិច្ចធ្វើសកម្មភាព មិនអាចអនុវត្តតាមរយៈការអនុវត្តដោយប្រយោល ឬ ការអនុវត្តដោយជំនួស នៅពេលដែលការអនុវត្តទាំងនេះ បំពានទៅលើគោលគំនិតនៃកាតព្វកិច្ច ។

ផ្នែកទី ២

វិធានទូទៅនៃកិច្ចសន្យា

១. គោលគំនិតនៃកិច្ចសន្យា

កិច្ចសន្យា គឺជាកិច្ចការដែលបុគ្គលពីរនាក់ ឬ ច្រើននាក់ មានឆន្ទៈត្រូវគ្នាព្រមបង្កើត កែប្រែ ឬ រំលត់នូវ កាតព្វកិច្ច (មាត្រា ៣១១) ។

២. ប្រភេទទូទៅនៃកិច្ចសន្យា

២.១. កិច្ចសន្យាដែលយកតម្លៃថ្នូរ / កិច្ចសន្យាដែលមិនយកតម្លៃថ្នូរ

១. កិច្ចសន្យាដែលយកតម្លៃថ្នូរ : ភាគីទាំងពីរ មានកាតព្វកិច្ចផ្តល់នូវតម្លៃ ដែលស្មើគ្នាទៅវិញទៅមក ។

ឧទាហរណ៍ : កិច្ចសន្យាលក់ទិញ ភាគីអ្នកលក់មានកាតព្វកិច្ចប្រគល់វត្ថុ រីឯអ្នកទិញមានកាតព្វកិច្ចប្រគល់ប្រាក់ ។

២. កិច្ចសន្យាដែលមិនយកតម្លៃថ្នូរ : កិច្ចសន្យានេះមានន័យថា មានតែភាគីម្ខាងផ្តល់នូវតម្លៃ ចំណែកឯ ភាគីម្ខាងទៀត មិនមានកាតព្វកិច្ច ឬ មានបន្ទុកដែលមិនសមមូល ។ ឧទាហរណ៍ដ៏សាមញ្ញនៃកិច្ចសន្យាប្រភេទនេះ គឺជាប្រទានកម្ម ។ ទាក់ទងនឹងកិច្ចសន្យាដែលមិនយកតម្លៃថ្នូរ នៅក្នុងករណីប្រទានកម្ម វាមានលក្ខណៈបន្តបន្ទុយ ចំពោះកាតព្វកិច្ចរបស់ទាយក ។ វាមានន័យថា ជាគោលការណ៍ ទាយកមិនចាំបាច់ទទួលខុសត្រូវចំពោះវិការៈដែល បានកើតមានឡើងដោយសារកិច្ចសន្យានេះទេ ដោយផ្អែកទៅលើមាត្រា ៥៧៤ ។

២.២. កិច្ចសន្យាទ្វេភាគី / កិច្ចសន្យាឯកភាគី

១. កិច្ចសន្យាទ្វេភាគី : ភាគីទាំងពីរមានកាតព្វកិច្ចអនុវត្តកិច្ចសន្យាដែលមានតម្លៃសមមូលគ្នា ។

២. កិច្ចសន្យាឯកភាគី : មានតែភាគីម្ខាងមានកាតព្វកិច្ច ចំណែកឯភាគីម្ខាងទៀត មិនមានកាតព្វកិច្ច ឬ គ្រាន់តែមានបន្ទុក តែមានតម្លៃមិនសមមូល ។ ប្រសិនបើភាគីម្ខាងទៀតមានបន្ទុក ប៉ុន្តែមានតម្លៃមិនសមមូល ក្រុមរដ្ឋប្បវេណីបានចែងនូវមាត្រាដែលមានលក្ខណៈស្រដៀងគ្នាទៅនឹងកិច្ចសន្យាទ្វេភាគីដែរ ដូចជា ការទទួលខុស ត្រូវក្នុងការធានារបស់អ្នកលក់ ការតវ៉ាឱ្យអនុវត្តព្រមគ្នា ការរំលាយកិច្ចសន្យា (មាត្រា ៥៧៦ កថាខណ្ឌទី ២ ទី៣ និង ទី៥) ។

ឧទាហរណ៍ : គ បានធ្វើប្រទានកម្មផ្ទះមួយខ្នងទៅឱ្យ ខ ប៉ុន្តែ ខ ត្រូវឱ្យកូនរបស់ គ រស់នៅលើផ្ទះនេះ មួយផ្នែកដែរ ។ នៅក្នុងករណីនេះ ខ មានបន្ទុកក្នុងការអនុញ្ញាតឱ្យកូនរបស់ គ ប្រើប្រាស់ផ្នែកមួយនៃផ្ទះនោះ ប៉ុន្តែ វាមិនសមមូលទៅនឹងកាតព្វកិច្ចរបស់ គ ។ ទន្ទឹមនឹងនេះ កិច្ចសន្យានេះជាកិច្ចសន្យាដែលមិនយកតម្លៃថ្នូរ ។

២.៣. កិច្ចសន្យាមានឈ្មោះ / កិច្ចសន្យាគ្មានឈ្មោះ

១. កិច្ចសន្យាមានឈ្មោះ : ជាកិច្ចសន្យានីមួយៗ ដែលមានចែងនៅក្នុងក្រុមរដ្ឋប្បវេណី ។

ឧទាហរណ៍ : កិច្ចសន្យាលក់ទិញ កិច្ចសន្យាម៉ៅការ កិច្ចសន្យាជួល ជាអាទិ៍ ។

២. កិច្ចសន្យាគ្មានឈ្មោះ : កិច្ចសន្យាប្រភេទនេះ មិនមានចែងនៅក្នុងក្រមរដ្ឋប្បវេណីទេ ។ កិច្ចសន្យាប្រភេទនេះ ត្រូវបានបង្កើតឡើងដោយកិច្ចសន្យាជាច្រើនរួមបញ្ចូលគ្នាតែមួយ ដូចជា ការរួមបញ្ចូលគ្នានៃកិច្ចសន្យាគ្មានឈ្មោះ និង កិច្ចសន្យាគ្មានឈ្មោះ ឬ កិច្ចសន្យាមានឈ្មោះ និង កិច្ចសន្យាមានឈ្មោះ ។ ដូច្នេះ គេមិនអាចកំណត់ច្បាស់ពីប្រភេទនៃកិច្ចសន្យានេះទេ ។ នៅពេលដែលធ្វើការបកស្រាយនូវកិច្ចសន្យាគ្មានឈ្មោះ វាមានសារៈសំខាន់ណាស់ក្នុងការធ្វើឱ្យមានភាពច្បាស់លាស់នូវអ្វីដែលជាឆន្ទៈពិតប្រាកដរបស់ភាគី ។

ឧទាហរណ៍ : កិច្ចសន្យារវាងជាងកាត់សំលៀកបំពាក់ និង អតិថិជន ដែលបានចែងថា ជាងកាត់សំលៀកបំពាក់ត្រូវផ្តល់នូវក្រណាត់ ។ យើងអាចឃើញថា កិច្ចសន្យានេះមិនមានចែងពីប្រភេទនៃកិច្ចសន្យាច្បាស់ទេ ព្រោះកិច្ចសន្យានេះ កើតឡើងដោយកិច្ចសន្យាពីរបញ្ចូលគ្នាគឺ:

ក. កិច្ចសន្យាម៉ៅការ : ជាងកាត់សំលៀកបំពាក់ មានកាតព្វកិច្ចសម្រេចការងាររបស់ខ្លួន និងប្រគល់សំលៀកបំពាក់នោះ ចំណែកឯអតិថិជនត្រូវបង់ប្រាក់កម្រៃ ។

ខ. កិច្ចសន្យាលក់ទិញ : អតិថិជនត្រូវបង់ប្រាក់កម្រៃ ។

២.៤. កិច្ចសន្យាត្រឹមការព្រមព្រៀង / កិច្ចសន្យាដែលចាំបាច់ត្រូវប្រគល់វត្ថុ / កិច្ចសន្យាជាលក្ខណៈទម្រង់

១. កិច្ចសន្យាត្រឹមការព្រមព្រៀង : តាមមាត្រា ៣៣៦ កថាខណ្ឌទី ១ ជាទូទៅ កិច្ចសន្យាមួយមានសុពលភាព គឺនៅពេលសំណើត្រូវគ្នាជាមួយស្វ័យការ ។

២. កិច្ចសន្យាដែលចាំបាច់ត្រូវប្រគល់វត្ថុ : កិច្ចសន្យានេះ មានសុពលភាពនៅពេលប្រគល់វត្ថុ ។

ឧទាហរណ៍ : កិច្ចសន្យាខ្ចីប្រើ (មាត្រា ៦២៦)

៣. កិច្ចសន្យាជាលក្ខណៈទម្រង់ : វាសំដៅទៅលើកិច្ចសន្យាដែលមានសុពលភាព ដោយផ្អែកទៅលើទម្រង់ជាក់លាក់ជាក់ណាត់ ។ **ឧទាហរណ៍ :** ការផ្ទេរកម្មសិទ្ធិតាមរយៈកិច្ចសន្យា មានសុពលភាព លុះត្រាតែធ្វើជាលិខិតយថាភូត (មាត្រា ៣៣៦ កថាខណ្ឌទី ២) ។

២.៥. កិច្ចសន្យាអនុវត្តម្តង / កិច្ចសន្យាអនុវត្តបន្តបន្ទាប់

១. កិច្ចសន្យាអនុវត្តម្តង គឺជាកិច្ចសន្យាដែលតម្រូវឱ្យមានការអនុវត្តតែម្តង ។ **ឧទាហរណ៍ :** កិច្ចសន្យាលក់ទិញត្រូវបានបញ្ចប់ ជាទូទៅនៅពេលដែលអ្នកលក់ប្រគល់ទំនិញ រីឯអ្នកទិញប្រគល់ប្រាក់ ។

២. កិច្ចសន្យាអនុវត្តបន្តបន្ទាប់ គឺជាកិច្ចសន្យាដែលការអនុវត្តកាតព្វកិច្ច ត្រូវបានធ្វើឡើងនៅក្នុងអំឡុងពេលវែង ។ វាមានន័យថា យើងអាចពន្យារការអនុវត្តបាន ។ **ឧទាហរណ៍ :** កិច្ចសន្យាជួល កិច្ចសន្យាអាណត្តិ ជា កិច្ចសន្យាអនុវត្តបន្តបន្ទាប់ ។

> ភាពខុសគ្នារវាងកិច្ចសន្យាអនុវត្តម្តង និង កិច្ចសន្យាអនុវត្តបន្តបន្ទាប់

កិច្ចសន្យាអនុវត្តម្តងចប់ មានអានុភាពប្រតិសកម្មនៅពេលរំលាយកិច្ចសន្យា (មាត្រា ៤១១ កថាខណ្ឌទី ១) ចំណែកឯកិច្ចសន្យាអនុវត្តបន្តបន្ទាប់ មិនមានអានុភាពប្រតិសកម្មជាចាំបាច់នោះទេ ។ **ឧទាហរណ៍ :** ការរំលាយ

ភតិសន្យា ត្រូវមានអនុភាពឆ្ពោះទៅអនាគតតែប៉ុណ្ណោះ (មាត្រា ៦១៧) ។

២.៦. ចំណាត់ថ្នាក់នៃកិច្ចសន្យាមានឈ្មោះ

១. កិច្ចសន្យាផ្ទេរសិទ្ធិលើវត្ថុ

ឧទាហរណ៍ : ការលក់ទិញ ប្រទានកម្ម ការដូរ

២. កិច្ចសន្យាប្រើវត្ថុ

ឧទាហរណ៍ : ការខ្ចីបរិភោគ ការជួល ការខ្ចីប្រើ

៣. កិច្ចសន្យាផ្គត់ផ្គង់សេវាកម្ម

ឧទាហរណ៍ : អាណត្តិ កិច្ចសន្យាម៉ៅការ កិច្ចសន្យាការងារ

២.៧. លក្ខណៈនៃកិច្ចសន្យាមានឈ្មោះ

សូមមើលឧបសម្ព័ន្ធ ២

៣. លក្ខខណ្ឌដើម្បីបង្កើតភាពសុភាពនៃកិច្ចសន្យា

សូមមើលឧបសម្ព័ន្ធ ៣

៣.១. លក្ខខណ្ឌទូទៅទាក់ទងនឹងភាគី

១. មានសមត្ថភាពទទួលសិទ្ធិ

២. មានសមត្ថភាពខាងឆន្ទៈ

៣. មានសមត្ថភាពក្នុងការធ្វើសកម្មភាព

៤. គ្មានវិការៈក្នុងការបង្ហាញឆន្ទៈ

៣.២. លក្ខខណ្ឌទូទៅទាក់ទងនឹងខ្លឹមសារ

ចំពោះលក្ខខណ្ឌទូទៅទាក់ទងនឹងខ្លឹមសារ មាន ៤ គឺ :

១. ភាពច្បាស់លាស់

ប្រសិនបើកិច្ចសន្យាមានភាពមិនច្បាស់លាស់ វានឹងនាំឱ្យមោឃៈ ព្រោះខ្លឹមសារនៃកាតព្វកិច្ចក្នុងកិច្ចសន្យា មិនអាចយកទៅអនុវត្តបានតាមរយៈតុលាការ ។ **ឧទាហរណ៍ :** ក បានសន្យាថា បើ ខ គ្រប់អាយុ ១៨ ឆ្នាំ ក នឹង ឱ្យអ្វីៗដែលល្អដល់ ខ ។ ចំពោះខ្លឹមសារនៃការសន្យាបែបនេះ តុលាការមិនអាចចេញសាលក្រម ឬ មិនអាចអនុវត្ត កាតព្វកិច្ចដោយបង្ខំបានទេ ដោយហេតុថាខ្លឹមសារនៃកិច្ចសន្យាមានភាពមិនច្បាស់លាស់ ។ ក៏ប៉ុន្តែ វាមិនមានភាព ចាំបាច់ក្នុងការសម្រេចថា រាល់ខ្លឹមសារទាំងអស់នៅក្នុងកិច្ចសន្យាត្រូវតែមានភាពច្បាស់លាស់នោះទេ ។ វាមាន លក្ខណៈគ្រប់គ្រាន់ដែលបង្ហាញពីភាពច្បាស់លាស់ ប្រសិនបើផ្នែកសំខាន់នៃកិច្ចសន្យាអាចត្រូវបានបង្ហាញឱ្យឃើញ ច្បាស់តាមរយៈការបកស្រាយ ។

ឧទាហរណ៍ : កិច្ចសន្យាលក់ទិញរវាង **ក** និង **ខ** មិនបានកំណត់ថ្លៃ។ កិច្ចសន្យានេះ មិនត្រូវបានចាត់ទុកជា មោឃៈជាចាំបាច់នោះទេ ប្រសិនបើពួកគាត់បានព្រមព្រៀងគ្នាអំពីកំណត់ថ្លៃទិញនៅពេលអនាគត (មាត្រា ៥២១) ។ ឬនិយាយម្យ៉ាងទៀត ភាគីអាចកំណត់ប្រាក់ថ្លៃទិញនៅពេលអនុវត្តកិច្ចសន្យាក៏បាន មិនមែនចាំបាច់តែនៅពេលបង្កើត កិច្ចសន្យាទេ។ ប្រសិនបើមានការព្រមព្រៀងគ្នាអំពីកំណត់ថ្លៃទិញ ប៉ុន្តែភាគីមិនអាចមានការឯកភាពលើតម្លៃលក់ ទិញ នោះភាគីអាចប្តឹងទៅតុលាការបាន។ តុលាការត្រូវសម្រេចពីប្រាក់ថ្លៃទិញ ដោយធ្វើការពិចារណាលើឆន្ទៈ ពិតប្រាកដរបស់ភាគី តម្លៃនៅលើទីផ្សារ ឬ ទំនៀមទម្លាប់នៃកិច្ចការជំនួញ ជាអាទិ៍ ។

២. ភាពស្របច្បាប់

ប្រសិនបើខ្លឹមសារនៃកិច្ចសន្យាផ្ទុយនឹងបញ្ញត្តិដែលអនុវត្តដោយបង្គំណាមួយ នោះវាត្រូវបានចាត់ទុកជា មោឃៈ (មាត្រា ៣៥៤ កថាខណ្ឌទី ១ ចំណុច **ក**) ។ បញ្ញត្តិដែលអនុវត្តដោយបង្គំ គឺសំដៅទៅលើបញ្ញត្តិដែលបដិសេធ រាល់អាស្រ័យនៃសកម្មភាពគតិយុត្ត ដែលបានធ្វើឡើងផ្ទុយនឹងបញ្ញត្តិនេះ។ **ឧទាហរណ៍ :** នៅក្នុងករណីដែលគូ ភាគីបានព្រមព្រៀងគ្នាថា "ភាគីម្ខាងមិនអាចលុបចោលកិច្ចសន្យាបានទេ ទោះបីជាគាត់បានបង្ហាញឆន្ទៈ ដោយ សារការគំរាមកំហែងក៏ដោយ" ការព្រមព្រៀងបែបនេះត្រូវបានចាត់ទុកជាមោឃៈព្រោះវាផ្ទុយនឹងបញ្ញត្តិដែលអនុវត្ត ដោយបង្គំ។

៣. ភាពសមស្របតាមស្ថានភាពសង្គម

លក្ខខណ្ឌនេះមានចែងនៅក្នុង មាត្រា ៣៥៤ កថាខណ្ឌ ទី ១ ចំណុច **ខ** នៃក្រមរដ្ឋប្បវេណី។ វាមានន័យថា ទោះបីជាគូភាគីបង្ហាញឆន្ទៈដោយគ្មានវិការៈក៏ដោយ ក៏កិច្ចសន្យាត្រូវបានចាត់ទុកជាមោឃៈដែរ ប្រសិនបើខ្លឹមសារ នៃកិច្ចសន្យាផ្ទុយពីស្ថានភាពសង្គម ទំនៀមទម្លាប់ល្អ ជាដើម ។

៤. គ្មានការបង្ហាញឆន្ទៈមិនពិត

ឧទាហរណ៍ : **ក** លក់ដីទៅឱ្យ **ខ** ដោយយុបយិតគ្នា នៅក្នុងគោលបំណងបញ្ជ្រាបសន្តិភាពរវាងអ្នកស្នាក់នៅបំណុល។ បន្ទាប់មក **ក** បានផ្ទេរការចុះបញ្ជីដីទៅឱ្យ **ខ** នេះជាការបង្ហាញឆន្ទៈមិនពិត។ នៅក្នុងករណីនៃការបង្ហាញឆន្ទៈ មិនពិត កិច្ចសន្យារវាង **ក** និង **ខ** ត្រូវបានចាត់ទុកជាមោឃៈ (មាត្រា ៣៥៣) ។

ចំពោះលក្ខខណ្ឌទាំងបួននេះ លក្ខខណ្ឌចាប់ពីលេខរៀងទី ២ ដល់ទី ៤ គឺជាលក្ខខណ្ឌសំខាន់ ព្រោះមានចែង ច្បាស់លាស់នៅក្នុងក្រមរដ្ឋប្បវេណី រីឯលក្ខខណ្ឌទី ១ មិនមានសរសេរនៅក្នុងច្បាប់ទេ។ ក៏ប៉ុន្តែ ភាពច្បាស់លាស់ នៅក្នុងកិច្ចសន្យា គឺត្រូវបានទទួលស្គាល់ទៅតាមលក្ខណៈនៃកាតព្វកិច្ច ។

ថ្ងៃទី ៣

ការបង្កើតកិច្ចសន្យា

១. គោលការណ៍នៃការបង្កើតកិច្ចសន្យា

យោងតាមមាត្រា ៣៣៦ កថាខណ្ឌទី ១ កិច្ចសន្យាមានអានុភាពដោយសារសំណើ និង ស្នើការត្រូវគ្នា។ ទន្ទឹមនឹងនេះ កិច្ចសន្យាត្រូវបានបង្កើតឡើងនៅពេលដែលដំណឹងអំពីស្នើការបានមកដល់អ្នកស្នើ (មាត្រា ៣៤០) ។

១.១. តើ “សំណើ” ជាអ្វី?

សំណើ គឺជាការសុំបង្កើតកិច្ចសន្យាដែលធ្វើឡើងដោយមានឆន្ទៈភ្ជាប់ខ្លួន ជាមួយនឹងចំណងគតិយុត្ត ក្នុងករណីដែលមានស្នើការរបស់ភាគីម្ខាងទៀត ចំពោះសំណើនេះ (មាត្រា ៣៣៧ កថាខណ្ឌទី ១) ។

សំណើត្រូវមានអានុភាព នៅពេលដែលសំណើនោះបានដល់ភាគីម្ខាងទៀត (មាត្រា ៣៣៧ កថាខណ្ឌទី ២) ។

ពាក្យថា “បានដល់” មានន័យថា វាមិនមានភាពចាំបាច់ដែលអ្នកទទួលសំណើបានទទួល ឬ បានបើកអានសំណើនោះទេ គឺឱ្យតែបានទៅដល់។ **ឧទាហរណ៍ :** អ្នករស់នៅជាមួយនឹងអ្នកទទួលសំណើបានទទួល ឬ សំណើបានទៅដល់ប្រអប់សំបុត្រនៃផ្ទះអ្នកទទួលសំណើ (ភាគីម្ខាងទៀត) ។

១.២. តើ “ស្នើការ” ជាអ្វី?

ស្នើការ គឺជាការបង្ហាញឆន្ទៈដែលអ្នកទទួលសំណើយល់ព្រមចំពោះសំណើនោះ (មាត្រា ៣៣៧ កថាខណ្ឌទី ៣) ។

ករណីសិក្សា :

ក បានចុះកិច្ចសន្យាជាមួយនឹង **ខ** ក្នុងការលក់នូវនាឡិកាដៃបុរាណរបស់ **ក**។ តើនៅពេលណាមួយខាងក្រោមនេះ ចាប់ពីចំនុចទី ១ ដល់ ចំនុចទី ៥ ដែលកិច្ចសន្យាត្រូវបានបង្កើតឡើង?

- ១) **ក** បានផ្ញើសំបុត្រនៅថ្ងៃទី ១ ខែ សីហា ដើម្បីផ្តល់សំណើលក់នាឡិកាដៃ ក្នុងតម្លៃ ១.០០០ ដុល្លារ
- ២) **ខ** បានទទួលសំបុត្ររបស់ **ក** ហើយបានអាននៅថ្ងៃទី ០៣ ខែ សីហា
- ៣) នៅថ្ងៃទី ០៤ ខែ សីហា **ខ** បានទូរស័ព្ទទៅ **ក** និង បាននិយាយប្រាប់ **ក** ថាគាត់នឹងប្រគល់ប្រាក់នៅ ផ្ទះរបស់ **ក** ដើម្បីទិញនាឡិកាដៃនោះ ក្នុងតម្លៃ ១.០០០ ដុល្លារ ។
- ៤) **ខ** បានមកដល់ផ្ទះរបស់ **ក** និង បានបង់ប្រាក់ចំនួន ១.០០០ ដុល្លារ នៅថ្ងៃទី ៥ ខែ សីហា។ ក៏ប៉ុន្តែ នាឡិកាដៃនោះខូច ដូច្នេះ **ខ** បានស្នើសុំឱ្យ **ក** ធ្វើការជួសជុល និង យកទៅប្រគល់ឱ្យនៅផ្ទះរបស់ខ្លួន ហើយ **ក** ក៏បានយល់ព្រម ។
- ៥) **ក** បានប្រគល់នាឡិកាដៃនៅផ្ទះរបស់ **ខ** នៅថ្ងៃទី ៨ ខែ សីហា ។

[សេចក្តីសន្និដ្ឋាន និង មូលហេតុសំអាង]

កិច្ចសន្យានេះ ត្រូវបានបង្កើតឡើងនៅក្នុងចំណុចទី ៣ ។

កិច្ចសន្យាមានអានុភាពដោយសារសំណើ និង ស្នើការត្រូវគ្នា (មាត្រា ៣៣៦ កថាខណ្ឌទី ១) ហើយសំណើ ត្រូវមានអានុភាព នៅពេលដែលសំណើនោះបានដល់ភាគីម្ខាងទៀត (មាត្រា ៣៣៧ កថាខណ្ឌទី ២) ។ ដូច្នេះ សំណើ របស់ ក មានអានុភាពនៅថ្ងៃទី ០៣ ខែ សីហា ។ បន្ទាប់មក ខ បានទូរស័ព្ទទៅ ក ហើយបានប្រាប់ថា ខ យល់ព្រម ទៅនឹងសំណើរបស់ ក ។ ឬនិយាយម្យ៉ាងទៀត ស្នើការរបស់ ខ បានដល់ ក ភ្លាមៗនោះដែរ ។ នៅពេលនោះ កិច្ចសន្យារវាង ក និង ខ មានអានុភាព ។

១.៣. សំណើចាត់ ឬ គ្មានកំណត់អំឡុងពេលសម្រាប់ស្នើការ

សំណើ អាចជាសំណើដែលមាន ឬ គ្មានកំណត់អំឡុងពេលសម្រាប់ស្នើការ ។

១.៣.១. សំណើចាត់ការកំណត់អំឡុងពេលសម្រាប់ស្នើការ

តាមមាត្រា ៣៣៨ នៃក្រមរដ្ឋប្បវេណី សំណើអាចភ្ជាប់ជាមួយនឹងរយៈពេលសម្រាប់ស្នើការ ។ ប្រសិនបើ វាមិនមានភាពច្បាស់លាស់ថាតើអ្នកស្នើបានកំណត់ថ្ងៃណាមួយនោះទេ នោះវាត្រូវគិតថាបំពេញថ្ងៃដែលសំណើត្រូវបាន ធ្វើចេញ ។ សំណើនេះត្រូវបានធ្វើឡើងដើម្បីជាប្រយោជន៍របស់អ្នកស្នើខ្លួនឯងផ្ទាល់ ព្រោះអ្នកស្នើអាចធ្វើសំណើនេះ ទៅបុគ្គលផ្សេងទៀតបាន ប្រសិនបើគាត់មិនបានទទួលស្នើការនៅក្នុងអំឡុងពេលនោះ ។ អ្នកស្នើមិនចាំបាច់ដកសំណើ របស់ខ្លួននៅក្រោយអំឡុងពេលសម្រាប់ស្នើការនោះទេ ។ ការកំណត់អំឡុងពេលនេះ គឺដើម្បីបញ្ជាក់អំពីឆន្ទៈរបស់ អ្នកស្នើក្នុងការរង់ចាំអំឡុងពេលសម្រាប់ស្នើការ ហើយប្រសិនបើអ្នកស្នើអាចដកសំណើនោះនៅពេលដែលគាត់ចង់ ដកនោះ អ្នកទទួលសំណើអាចទទួលរងនូវការខូចខាតដែលមិនអាចរំពឹងទុកជាមុនបាន ។ ដូច្នេះ កថាខណ្ឌទី ២ នៃ មាត្រា ៣៣៨ មិនអនុញ្ញាតឱ្យដកសំណើវិញបានទេ ។ ប្រសិនបើមិនមានការឆ្លើយតបទៅនឹងសំណើនោះ ឬ ក៏អ្នក ធ្វើស្នើការបដិសេធនឹងសំណើនៅក្នុងអំឡុងពេលនោះ សំណើនោះនឹងបាត់បង់អានុភាព (មាត្រា ៣៣៨ កថាខណ្ឌទី ៣) ។

១.៣.២. សំណើដែលគ្មានកំណត់អំឡុងពេលសម្រាប់ស្នើការ

ប្រសិនបើភាគីកំពុងនិយាយចរចាគ្នា ឧទាហរណ៍ដូចជា ភាគីកំពុងនិយាយទល់មុខគ្នា ឬ និយាយតាមទូរស័ព្ទ ហើយបើភាគីដែលទទួលសំណើមិនបានឆ្លើយតបដោយភ្លាមៗ ហើយមិនផ្តល់ស្នើការទេ (មាត្រា ៣៣៩ កថាខណ្ឌទី ១) សំណើនោះនឹងបាត់បង់អានុភាព ។

ឧទាហរណ៍ : ក បានផ្តល់សំណើលក់ប៊ិកធម្មតាទៅឱ្យ ខ នៅពេលដែលកំពុងនិយាយគ្នា ។ ប្រសិនបើ ខ មិនបានឆ្លើយតបភ្លាមៗនោះទេ សំណើនោះនឹងបាត់បង់អានុភាព ។

ចំពោះសំណើដែលភាគីមិនកំពុងនិយាយគ្នា អ្នកស្នើមិនអាចដកសំណើរបស់ខ្លួនបានទេ ក្នុងអំឡុងពេលមួយ ដែលសមរម្យ (មាត្រា ៣៣៩ កថាខណ្ឌទី ២) ។ អ្នកស្នើអាចដកសំណើរបស់ខ្លួនបាន តែពេលដែលការជូនដំណឹង

អំពីការដកសំណើបានដល់ភាគីម្ខាងទៀត មុនពេលភាគីម្ខាងទៀតជូនដំណឹងអំពីស្វីការទៅអ្នកស្នើ (មាត្រា ៣៣៩ កថាខណ្ឌទី ៣) ។

*** អំឡុងពេលសមរម្យ :** ជាការបកស្រាយផ្នែកតាមស្ថានភាពជាក់ស្តែង ខ្លឹមសារនៃកិច្ចសន្យា និង ទំហំ នៃវត្ថុជាដើម ។

ឧទាហរណ៍ : ក ធ្វើសំណើលក់បិករបស់ខ្លួនធ្វើអំពីមាស តាមសំបុត្រ ហើយ ខ មិនបានឆ្លើយតបទេ ។ ប៉ុន្តែ ក មិនអាចដកសំណើបានទេ គឺត្រូវទុកពេលឱ្យ ខ គិតក្នុងពេលមួយសមរម្យ ។

២. ករណីលើកលែង : ការបញ្ចេញអចលនវត្ថុ

កិច្ចសន្យាមានអានុភាពដោយសារសំណើ និង ស្វីការត្រូវគ្នា (មាត្រា ៣៣៦ កថាខណ្ឌទី ១) ។ នេះគឺជា គោលការណ៍ទូទៅ ។ ប៉ុន្តែ ទោះបីជាមានបញ្ញត្តិនៃកថាខណ្ឌទី ១ ក្នុងមាត្រា ៣៣៦ នេះក៏ដោយ ក៏កិច្ចសន្យាដែល ភាគីម្ខាងទទួលបានករណីយកិច្ចធ្វើអនុប្បទាននូវកម្មសិទ្ធិ ឬ ករណីយកិច្ចធ្វើលទ្ធកម្មនូវកម្មសិទ្ធិលើអចលនវត្ថុនឹងមាន អានុភាព លុះត្រាតែបានធ្វើលិខិតយថាភូត (មាត្រា ៣៣៦ កថាខណ្ឌទី ២) ។

មូលហេតុដែលក្រមរដ្ឋប្បវេណីចែងថា លិខិតយថាភូតត្រូវមានក្នុងការធ្វើអនុប្បទានលទ្ធកម្មនៃកម្មសិទ្ធិ លើអចលនវត្ថុ គឺមានដូចខាងក្រោម :

- ១. ការពារចំពោះអ្នកដែលមានការយល់ដឹងតិចតួចអំពីការផ្ទេរ
- ២. ការពារចំពោះអ្នកទិញ ឬ អ្នកដែលមានការយល់ដឹងតិចតួច
- ៣. មធ្យោបាយបង្ហាញភស្តុតាងសម្រាប់បញ្ជាក់ពីអត្ថិភាព និង ខ្លឹមសារនៃកិច្ចសន្យា ។

ថ្ងៃទី ៤

សុពលភាពនៃកិច្ចសន្យា

កថាភាគទី ១

មោឃភាព និង ការលុបចោល

១. សេចក្តីផ្តើម

កិច្ចសន្យា មានអានុភាពដោយសារសំណើ និង ស្នើការត្រូវគ្នា (មាត្រា ៣៣៦ កថាខណ្ឌទី ១) ។

ក៏ប៉ុន្តែ នៅក្នុងករណីដែលការបង្ហាញឆន្ទៈមានវិការៈ ឬ ខ្លឹមសារនៃសកម្មភាពនេះផ្ទុយនឹងច្បាប់ ឬ ភាពត្រឹមត្រូវនៅក្នុងសង្គមនោះ អានុភាពនឹងត្រូវបានបដិសេធដោយក្រមរដ្ឋប្បវេណី ។ ពាក្យ "សកម្មភាព" នៅទីនេះសំដៅទៅលើកិច្ចសន្យា ឬ សកម្មភាពឯកតោភាគី ។

មានប្រព័ន្ធចំនួន ២ ក្នុងការបដិសេធនូវអានុភាពនៃសកម្មភាពបែបនេះ គឺមោឃភាពនៃសកម្មភាព និង ការលុបចោលសកម្មភាព ។

២. មោឃភាព

២.១. គោលគំនិតនៃមោឃភាព

មាត្រា ៣៥៧ (អត្ថន័យនៃមោឃភាព) បានចែងថា ប្រសិនបើ (១) អត្ថន័យនៃសកម្មភាពផ្ទុយនឹងបញ្ញត្តិដែលអនុវត្តដោយបង្ខំ ឬ ផ្ទុយនឹងសណ្តាប់ធ្នាប់សាធារណៈ និង ទំនៀមទម្លាប់ល្អ ឬ (២) ផ្ទុយទៅនឹងទម្រង់ដែលត្រូវបានទាមទារឱ្យមាន ដោយក្រមនេះ ឬ ច្បាប់ផ្សេង ជនណាក៏អាចអះអាងនូវមោឃភាពនៃកិច្ចសន្យានោះបាន ។

ឧទាហរណ៍ : នៅក្នុងករណីកិច្ចសន្យាលក់ទិញមនុស្ស ត្រូវចាត់ទុកជាមោឃៈ ព្រោះវាផ្ទុយនឹងច្បាប់ដែលហាមឃាត់នូវការជួញដូរមនុស្ស ។ ទន្ទឹមនឹងនេះ ជាគោលការណ៍មតកសាសន៍ដែលមិនស្របទៅនឹងទម្រង់ដែលកំណត់នៅក្នុងក្រមរដ្ឋប្បវេណីត្រូវចាត់ទុកជាមោឃៈ (មាត្រា ១១៧០ កថាខណ្ឌទី ២) ។ នៅក្នុងករណីទាំងនេះជនណាក៏អាចអះអាងពីមោឃភាពនេះដែរ ។

ទន្ទឹមនឹងនេះ ក្រមរដ្ឋប្បវេណីបានបញ្ជាក់ថា កិច្ចសន្យាដោយផ្អែកលើការបង្ហាញឆន្ទៈមិនពិតដែលត្រូវបានធ្វើឡើងដោយមានការយុបយិតជាមួយភាគីម្ខាងទៀត ត្រូវចាត់ទុកជាមោឃៈ (មាត្រា ៣៥៣) ។

ជាងនេះទៅទៀត គឺមានគំនិតស្រដៀងគ្នាទៅនឹងមោឃភាពនៅក្នុងក្រមរដ្ឋប្បវេណីដែរ ។ មាត្រា ៣៦៩ បានចែងថា នៅក្នុងករណីនៃការតំណាងដែលគ្មានសិទ្ធិ សកម្មភាពរបស់ជនដែលជាអ្នកតំណាងនេះគឺមិនបង្កើតអានុភាព ចំពោះម្ចាស់សិទ្ធិឡើយ ។ អូណេណេតុ គឺជាអ្នកមានអ្នកណាម្នាក់ត្រូវអនុវត្តកាតព្វកិច្ច ដោយមិនផ្អែកលើឆន្ទៈរបស់ខ្លួនឡើយ ។ ប្រសិនបើបុគ្គលដែលបានធ្វើសកម្មភាពក្នុងនាមអ្នកតំណាង ប៉ុន្តែខ្លួនមិនមានសិទ្ធិតំណាងដូច្នោះវាមិនមានមូលដ្ឋានតាមផ្លូវច្បាប់ ដែលត្រូវបង្កើតអានុភាពចំពោះម្ចាស់សិទ្ធិឡើយ ។ នៅក្នុងករណីនេះសកម្មភាព

របស់ជនដែលបានធ្វើសកម្មភាពក្នុងនាមជាអ្នកតំណាងអាចត្រូវបានគេហៅថា "មោឃៈ" ប៉ុន្តែម្ចាស់សិទ្ធិអាចផ្តល់សច្ចានុមតិលើសកម្មភាពនោះបាន។ ដូច្នេះ មាត្រា ៣៦៩ ចែងអំពីមោឃភាពនៃសកម្មភាពនៅក្នុងករណីនៃការតំណាងដោយគ្មាន សិទ្ធិ ប៉ុន្តែគំនិតរបស់វា គឺមានលក្ខណៈខុសគ្នាទៅនឹង "មោឃភាព" នៅក្នុងមាត្រា ៣៥៧ ។

ផ្ទុយទៅវិញ ក្រុមរដ្ឋប្បវេណីបានចែងថា អ្នកបង្ហាញឆន្ទៈអាចលុបចោលកិច្ចសន្យានៅក្នុងករណីមួយចំនួន ។ នៅក្នុងករណីដែលសកម្មភាពអាចត្រូវបានលុបចោល វានៅតែមានសុពលភាពរហូតដល់ពេលដែលអ្នកមានសិទ្ធិលុបចោល លុបចោលសកម្មភាពនោះ (មាត្រា ៣៥៨ កថាខណ្ឌទី ១) ។ ភាពខុសគ្នារវាងមោឃភាព និង សកម្មភាពដែលអាចលុបចោលបាន គឺថាមោឃភាពមិនមានអានុភាពតាំងពីដំបូង ។ ជាងនេះទៅទៀត នៅក្នុងករណីមោឃភាពនៃសកម្មភាព ជនណាក៏អាចអះអាងនូវមោឃភាពនេះបានគ្រប់ពេលគឺមិនមានការរលត់អាជ្ញាយុកាលឡើយ ។ ផ្ទុយទៅវិញ នៅក្នុងករណីនៃសកម្មភាពដែលអាចលុបចោលបាន មានតែអ្នកមានសិទ្ធិលុបចោលទើបអាចលុបចោល ឬផ្តល់សច្ចានុមតិទៅលើសកម្មភាពនោះ ហើយគាត់អាចអនុវត្តសិទ្ធិនេះ នៅក្នុងរយៈពេល ៣ ឆ្នាំ (មាត្រា ៣៦៣) ។

២.២. បុគ្គលដែលអាចអះអាងពីមោឃភាព

គោលបំណងនៃមោឃភាព គឺដើម្បីកុំឱ្យមានកិច្ចសន្យា ឬ សកម្មភាពឯកតោភាគី (អច្ឆ័យទាន ជាអាទិ៍) ដែលផ្ទុយនឹងបញ្ញត្តិអនុវត្តដោយបង្ខំ ឬ សណ្តាប់ធ្នាប់សាធារណៈ និង ទំនៀមទម្លាប់ល្អ ។ ដូច្នេះ ជនណាក៏អាចអះអាងពីមោឃភាពនៃសកម្មភាពនោះបានគ្រប់ពេល ។ មោឃភាព មិនបាត់បង់អានុភាពដោយសារការកន្លងផុតនៃពេលវេលាឡើយ ។

២.៣. អានុភាព

សកម្មភាព ដែលចាត់ទុកជាមោឃៈ មិនមានអានុភាពតាំងពីដំបូងចាប់ពីពេលធ្វើសកម្មភាព ។ ប្រសិនបើភាគីបានអនុវត្តកាតព្វកិច្ច ដោយផ្អែកលើកិច្ចសន្យាដែលត្រូវទុកជាមោឃៈ ជាទូទៅភាគីម្ខាងទៀតត្រូវសងការវិកលនោះមកវិញ ដោយផ្អែកលើសេចក្តីចម្រើនដោយឥតហេតុ ។ ក៏ប៉ុន្តែ នៅក្នុងករណីដែលការទាមទាររបស់បុគ្គលដែល បានខូចខាតផលប្រយោជន៍ ចំពោះបុគ្គលដែលបានទទួលផលប្រយោជន៍នោះ ផ្ទុយនឹងរបៀបរបួសាធារណៈ ឬ ទំនៀមទម្លាប់ល្អ ឬ ច្បាប់ដែលទាក់ទងទៅនឹងសណ្តាប់ធ្នាប់សាធារណៈ ការទាមទារឱ្យសងនោះពុំត្រូវបានអនុញ្ញាតឡើយ (មាត្រា ៧៤១) ។

ផ្ទុយមកវិញ មោឃភាពដោយសារការបង្ហាញឆន្ទៈមិនពិត ជាទូទៅ គឺមិនអាចអះអាងចំពោះតតិយជន ដែលមានទំនាក់ទំនងផលប្រយោជន៍ ដោយយកកិច្ចសន្យាដែលផ្អែកលើការបង្ហាញឆន្ទៈមិនពិតជាមូលដ្ឋានបានឡើយ (មាត្រា ៣៥៣ កថាខណ្ឌទី ២) ។ នេះ គឺជាករណីលើកលែងដ៏សំខាន់មួយ ។

ជាងនេះទៅទៀត គេអាចផ្តល់សច្ចានុមតិទៅលើសកម្មភាពដែលចាត់ទុកជាមោឃៈបាន ។ ក៏ប៉ុន្តែ ប្រសិនបើបញ្ញត្តិដែលអនុវត្តដោយបង្ខំ ដែលជាមូលហេតុនៃមោឃភាពនៃសកម្មភាពនោះ នៅតែមានអានុភាពនៅពេលផ្តល់សច្ចានុមតិ ឬ ការវាយតម្លៃអំពីភាពផ្ទុយនឹងសណ្តាប់ធ្នាប់សាធារណៈ និង ទំនៀមទម្លាប់ល្អ នៅតែមិនមានការ

ផ្លាស់ប្តូរនៅពេលផ្តល់សច្ចានុមតិ ទោះបីជាសកម្មភាពនោះត្រូវបានផ្តល់សច្ចានុមតិក៏ដោយ ក៏សកម្មភាពនោះត្រូវ ចាត់ទុកជាមោឃៈដែរ ។

២.៤. មោឃភាពដោយផ្នែក

មាត្រា ៣៥៤ កថាខណ្ឌទី ២ បានចែងថា " ប្រសិនបើអត្ថន័យនៃកិច្ចសន្យាមានផ្នែកណាមួយដែលផ្ទុយនឹង បញ្ញត្តិដែលអនុវត្តដោយបង្ខំ ឬ ផ្ទុយនឹងសណ្តាប់ធ្នាប់សាធារណៈ និង ទំនៀមទម្លាប់ល្អ ហើយទោះបីជាទុកផ្នែកផ្សេង ទៀត ក៏មិនធ្វើឱ្យខូចសេចក្តីសង្ឃឹមសមហេតុសមផលរបស់គូភាគីទេ នោះមានតែចំណុចដែលផ្ទុយនឹងបញ្ញត្តិដែល អនុវត្តដោយបង្ខំ ឬ ផ្ទុយនឹងសណ្តាប់ធ្នាប់សាធារណៈ និង ទំនៀមទម្លាប់ល្អតែប៉ុណ្ណោះទេ ដែលត្រូវទុកជាមោឃៈ " ។ ចំណុចនេះហៅថា "មោឃភាពដោយផ្នែក" ។

ឧទាហរណ៍ : មាត្រា ៥៨៥ កថាខណ្ឌទី ៣ បានចែងថា ប្រសិនបើអត្រាការប្រាក់ដែលព្រមព្រៀងលើសពី អត្រាការប្រាក់ដែលត្រូវបានកម្រិត ការព្រមព្រៀងនោះត្រូវទុកជាមោឃៈ ប៉ុន្តែអ្នកខ្លីមានករណីយកិច្ចសងតែ ចំពោះការប្រាក់ដែលត្រូវបានគណនា តាមអត្រាការប្រាក់ដែលត្រូវបានកម្រិតនោះតែប៉ុណ្ណោះ ។

៣. ការលុបចោល

៣.១. ចោលគំនិត

នៅក្នុងករណីដែលសកម្មភាពអាចលុបចោលបាននោះ គេអាចលុបសកម្មភាពនោះបាន ។ ប្រសិនបើបុគ្គល ណាបានបង្ហាញឆន្ទៈដោយមានវិការៈ ដោយសារការភាន់ច្រឡំ ការឆបោក ការគំរាមកំហែង ជាអាទិ៍ នោះគាត់ អាចលុបចោលកិច្ចសន្យាបាន (មាត្រា ៣៤៥) ។

៣.២. ភាពរលាយនៃការលុបចោល

សកម្មភាពដែលអាចលុបចោលបាន មានសុពលភាព រហូតដល់ពេលដែលអ្នកមានសិទ្ធិលុបចោល លុប ចោលសកម្មភាពនោះ (មាត្រា ៣៥៨ កថាខណ្ឌទី ១) ។ ក្នុងករណីដែលអ្នកមានសិទ្ធិលុបចោល បានលុបចោល សកម្មភាពដែលអាចលុបចោលបាន សកម្មភាពនេះត្រូវបានចាត់ទុកជាមោឃៈតាំងពីដំបូង (មាត្រា ៣៥៨ កថា ខណ្ឌទី ២) ។ ឬ នៅក្នុងន័យម្យ៉ាងទៀត សកម្មភាព គឺមានសុពលភាពទោះបីសកម្មភាពនោះអាចត្រូវបានលុប ចោលក៏ដោយ ហើយ ការលុបចោល គឺជាការបង្ហាញឆន្ទៈក្នុងការបដិសេធនូវភាពនោះ ។

ឧទាហរណ៍ : ក បានលក់រថយន្ត និង ប្រគល់ទៅឱ្យ ខ រួចរាល់ហើយ ដោយសារតែ ខ បានគំរាមកំហែង ទៅលើ ក ។ ខ មិនទាន់បានបង់ថ្លៃទិញនៅឡើយទេ ។ ក្រោយពីការលុបចោលកិច្ចសន្យារបស់ ក នេះកិច្ចសន្យា រវាង ក និង ខ ត្រូវបានចាត់ទុកថាមោឃៈតាំងពីដំបូង ។ ជាលទ្ធផល ខ មិនមានមូលហេតុស្របច្បាប់ក្នុងការកាន់ កាប់រថយន្តនោះទៀតទេ ហើយវានឹងជាសេចក្តីចម្រើនដោយឥតហេតុ ។ ដូច្នោះ ខ ត្រូវប្រគល់រថយន្តជាម្ចាស់ទើង ការប្រាក់ដោយផ្នែកតាមមាត្រា ៧៣៧ កថាខណ្ឌទី ២ ។

ការលុបចោល គឺជាសកម្មភាពឯកតោភាគី ។ ដូច្នេះ ការលុបចោលត្រូវមានអានុភាពនៅពេលដែលការជូនដំណឹងពីការលុបចោលនោះបានដល់ភាគីម្ខាងទៀត (មាត្រា ៣៦០) ។

៣.៣. ថែទាំសកម្មភាពលុបចោលបាន

៣.៣.១. នៅក្នុងករណីដែលមានវិការៈក្នុងការបង្ហាញឆន្ទៈ

នៅក្នុងករណីដែលមានវិការៈក្នុងការបង្ហាញឆន្ទៈ ជនដែលបានបង្ហាញឆន្ទៈដោយមានវិការៈ ឬ អ្នកតំណាងដែលច្បាប់បានកំណត់របស់ជននោះ អាចលុបចោលកិច្ចសន្យាបាន ។ ទន្ទឹមនឹងនេះ សន្តតិជនរបស់ជនដែលបង្ហាញឆន្ទៈ ឬ ជនដែលទទួលបានឋានៈក្នុងកិច្ចសន្យាពីអ្នកដែលបង្ហាញឆន្ទៈ ក៏អាចអនុវត្តសិទ្ធិលុបចោលបានដែរ ។

៣.៣.២. នៅក្នុងករណីដែលសកម្មភាព ត្រូវបានធ្វើឡើងដោយមូលហេតុគ្មានសមត្ថភាព ឬ ត្រូវបានកម្រិតសមត្ថភាព

នៅក្នុងករណីដែលសកម្មភាពត្រូវបានធ្វើឡើងដោយជនដែលគ្មានសមត្ថភាព ឬ ត្រូវបានកម្រិតសមត្ថភាពនោះសាមីជន អ្នកតំណាងដែលច្បាប់បានកំណត់ ឬ ហិតុបត្ថម្ភកៈរបស់ជននោះ ឬ សន្តតិជន ឬ អង្គការណាមួយសកលរបស់សាមីជននោះ អាចលុបចោលនូវសកម្មភាពបាន ។ ការលុបចោលដែលធ្វើឡើងដោយជនដែលគ្មានសមត្ថភាព ឬ ត្រូវបានកម្រិតសមត្ថភាពមិនត្រូវបានគេចាត់ទុកថាជា "សកម្មភាពដែលអាចលុបចោលបាននោះទេ" ព្រោះជាទូទៅ ការបដិសេធនូវអានុភាពនៃសកម្មភាពត្រូវបានចាត់ទុកថាជាការការពារនូវជននោះដែរ ។

៣.៤. ការផ្តល់សច្ចានុមតិចំពោះសកម្មភាពដែលអាចលុបចោលបាន

៣.៤.១. គោលគំនិត និង អានុភាព

ប្រសិនបើជនដែលមានសិទ្ធិក្នុងការលុបចោល បានផ្តល់នូវសច្ចានុមតិចំពោះសកម្មភាពដែលអាចលុបចោលបានសកម្មភាពនោះត្រូវបានចាត់ទុកថាមានសុពលភាពជាស្ថាពរ (មាត្រា ៣៥៨) ។ នៅពេលដែលជនដែលមានសិទ្ធិលុបចោលបានផ្តល់សច្ចានុមតិ នោះសកម្មភាពដែលអាចលុបចោលបាន មិនអាចត្រូវបានលុបចោលទៀតទេ ។

ការផ្តល់សច្ចានុមតិ គឺជាសកម្មភាពឯកតោភាគី ហើយវាត្រូវមានអានុភាពចាប់ពីពេលដែលការជូនដំណឹងនោះបានដល់ភាគីម្ខាងទៀត ។

សូមកត់សម្គាល់ថា មានបញ្ញត្តិពិសេសមួយចំនួនដែលត្រូវបានចាត់ទុកថាជាការផ្តល់សច្ចានុមតិ នៅក្នុងលក្ខខណ្ឌពិសេសដែលជនដែលត្រូវបានកម្រិតសមត្ថភាព បានធ្វើសកម្មភាពដោយមិនមានការយល់ព្រមពីអ្នកតំណាងដែលច្បាប់បានកំណត់ ឬ ហិតុបត្ថម្ភកៈ (មាត្រា ៣២) ។

៣.៤.២. ថែទាំសកម្មភាពផ្តល់សច្ចានុមតិចំពោះសកម្មភាពដែលអាចលុបចោលបាន

ដោយផ្អែកមើលមាត្រា ៣៦១ កថាខណ្ឌទី ១ អ្នកដែលមានសិទ្ធិលុបចោល អាចផ្តល់សច្ចានុមតិចំពោះសកម្មភាពដែលអាចលុបចោលបាន ។ ក៏ប៉ុន្តែ :

១) ករណីដែលមានវិការ:ក្នុងការបង្ហាញនូវ: ការផ្តល់សេចក្តីសុំអាចត្រូវបានធ្វើឡើង ក្រោយពេលជននោះបានដឹងអំពីមូលហេតុនៃការលុបចោល និង

២) នៅក្នុងករណីជនដែលត្រូវបានកម្រិតសមត្ថភាព ការផ្តល់សេចក្តីសុំអាចត្រូវបានធ្វើឡើង ក្រោយពីស្ថានភាពដែលជាមូលហេតុនៃការលុបចោលត្រូវបានរលត់ ។

ឧទាហរណ៍ : នៅករណីដែលអនីតិជនបានធ្វើកិច្ចសន្យាជាមួយបុគ្គលដទៃទៀត គាត់អាចផ្តល់សេចក្តីសុំអាចត្រូវបាននៅក្រោយពេលដែលជននោះបានក្លាយជានីតិជន ។ ម្យ៉ាងវិញទៀត អ្នកតំណាងដែលច្បាប់បានកំណត់ ឬ ហិតុបត្តម្ភ:របស់ជនដែលត្រូវបានកម្រិតសមត្ថភាព មានសិទ្ធិក្នុងការលុបចោល ហើយពួកគាត់ក៏មានសិទ្ធិក្នុងការផ្តល់សេចក្តីសុំចំពោះសកម្មភាពដែលបានធ្វើឡើងដោយជនដែលត្រូវបានកម្រិតសមត្ថភាព ទោះជានៅមុនពេលស្ថានភាពដែលជាមូលហេតុនៃការលុបចោលត្រូវបានរលត់ក៏ដោយ ។

៣.៤.៣. សេចក្តីសុំចែងច្បាប់ធានា

សកម្មភាពដែលអាចលុបចោលបាន មានសុពលភាពរហូតដល់ពេលដែលវាត្រូវបានលុបចោល ប៉ុន្តែភាគីម្ខាងទៀតនៃប្រតិបត្តិការជំនួញ ត្រូវបានគេបង្ខំឱ្យស្ថិតនៅក្នុងលក្ខខណ្ឌមួយដែលគ្មានសិរិភាព ។ ដូច្នេះក្រុមរដ្ឋប្បវេណីបានបញ្ជាក់ថា ករណីជនដែលមានសិទ្ធិលុបចោលបានធ្វើសកម្មភាពមួយចំនួនដែលអាចត្រូវបានគេចាត់ទុកថាជាការផ្តល់សេចក្តីសុំនោះ សកម្មភាពនោះត្រូវបានគេចាត់ទុកថាជាការផ្តល់នូវសេចក្តីសុំ ។

ក. ការអនុវត្តកាតព្វកិច្ច ឬ ការផ្តល់នូវប្រាតិភោគ

ប្រសិនបើជនដែលមានសិទ្ធិលុបចោល បានអនុវត្តកាតព្វកិច្ចទាំងមូល ឬ មួយផ្នែកចំពោះកាតព្វកិច្ចដែលកើតឡើងដោយសកម្មភាពដែលអាចលុបចោលបាន ឬ បានដាក់ប្រាតិភោគដើម្បីធានាកាតព្វកិច្ចនោះ គាត់មិនអាចលុបចោលនូវសកម្មភាពដែលអាចលុបចោលនោះបានទៀតទេ ។

ឧទាហរណ៍ : គ បានបង្កើតកិច្ចសន្យាលក់ទិញរថយន្តរបស់ខ្លួនជាមួយនឹង ខ ដោយមានការភាន់ច្រឡំ ។ ក្រោយពីការបង្កើតកិច្ចសន្យា គ បានដឹងអំពីការភាន់ច្រឡំនេះ ប៉ុន្តែនៅតែប្រគល់រថយន្តនោះទៅឱ្យ ខ ។ នៅក្នុងករណីនេះសកម្មភាពដែលអាចលុបចោលបានរបស់ គ ត្រូវបានចាត់ទុកថាបានផ្តល់នូវសេចក្តីសុំ ។

ខ. ការអនុវត្តសិទ្ធិ ឬ ការទាមទារឱ្យអនុវត្តកាតព្វកិច្ច

នៅក្នុងករណីខាងលើ ទោះបីជា គ បានដឹងអំពីការភាន់ច្រឡំរបស់ខ្លួនក៏ដោយ ក៏ គ នៅតែទាមទារឱ្យ ខ បង់នូវប្រាក់ថ្លៃទិញ នៅមុនពេលប្រគល់ ។ នៅក្នុងករណីនេះ សកម្មភាពដែលអាចលុបចោលរបស់ គ ត្រូវបានចាត់ទុកថាបានផ្តល់នូវសេចក្តីសុំផងដែរ ។

គ. អនុប្បទាន ឬ ការចាត់ចែងនូវសិទ្ធិ

ចំណុចនេះ មានលក្ខណៈស្រដៀងទៅនឹងករណីនៃការអនុវត្តសិទ្ធិដែលទទួលបានតាមរយៈសកម្មភាពដែលអាចលុបចោលបាន ។ នៅពេលបុគ្គលដែលមានសិទ្ធិលុបចោលធ្វើអនុប្បទាន ឬ ចាត់ចែងនូវសិទ្ធិដែលទទួលបាន

តាមរយៈសកម្មភាពដែលអាចលុបចោលបាននោះ គាត់មិនអាចលុបចោលសកម្មភាពនោះទៀតទេ ។ **ឧទាហរណ៍ :**
នៅក្នុងករណីខាងលើ ប្រសិនបើ **ក** បានផ្ទេរនូវសិទ្ធិទាមទារឱ្យបង់ប្រាក់ថ្លៃទិញទៅឱ្យតតិយជន នោះគាត់មិនអាច
លុបកិច្ចសន្យានោះចោលបានទេ ។

៣.៤.៤. អាជ្ញាយុកាលនៃការរំលត់សិទ្ធិលុបចោល

ដោយផ្អែកទៅលើមាត្រា ៣៦៣ កថាខណ្ឌទី ១ បុគ្គលដែលមានសិទ្ធិលុបចោល ត្រូវតែអនុវត្តសិទ្ធិលុបចោល
និង ទាមទារឱ្យប្រគល់ត្រឡប់មកវិញ ដោយផ្អែកតាមសេចក្តីចម្រើនដោយឥតហេតុ នៅក្នុងអំឡុងពេល ៣ ឆ្នាំ
ចាប់តាំងពីថ្ងៃដែលសច្ចានុមតិអាចត្រូវបានផ្តល់ ។ នៅក្នុងករណីនេះ បញ្ញត្តិទាក់ទងនឹងការផ្អាកនៃអាជ្ញាយុកាលមិន
ត្រូវយកមកអនុវត្តឡើយ ។ ទន្ទឹមនឹងនេះមាត្រា ៣៦៣ កថាខណ្ឌទី ២ បានចែងថា សិទ្ធិលុបចោលត្រូវរលត់
ប្រសិនបើហួសអំឡុងពេល ១០ ឆ្នាំ ចាប់ពីកាលបរិច្ឆេទនៃសកម្មភាពនោះ ។ ក្រោយពេលអាជ្ញាយុកាលរំលត់ត្រូវ
បានបញ្ចប់ នោះជនដែលមានសិទ្ធិលុបចោល មិនអាចលុបចោលសកម្មភាពដែលអាចលុបចោលនោះទៀតទេ ដូច្នេះ
សកម្មភាព នោះត្រូវបានចាត់ទុកថាមានសុពលភាពជាស្ថាពរ ។ **ឧទាហរណ៍ :** នៅក្នុងករណីដែល **ក** បានលក់ដី
របស់គាត់ឱ្យទៅ **ខ** ដោយសារការធានារបស់ **ខ** ហើយគាត់បានដឹងអំពីការណ៍នេះនៅ ១២ ឆ្នាំក្រោយមក ។
គាត់បានអនុវត្តសិទ្ធិលុប ចោលនៅក្នុងរយៈពេល ៣ ឆ្នាំ គិតចាប់តាំងពីពេលដែលគាត់អាចលុបចោលកិច្ចសន្យានោះ
ប៉ុន្តែ សិទ្ធិលុបចោលរបស់គាត់ត្រូវបានរលត់ទៅហើយ ដោយសារតែអំឡុងពេល ១០ ឆ្នាំ បានកន្លងផុតទៅគិតចាប់
ពីកាលបរិច្ឆេទនៃសកម្មភាព ដោយផ្អែកទៅលើមាត្រា ៣៦៣ កថាខណ្ឌទី ២ ។

មូលហេតុដែលក្រុមបានចែងនូវការកម្រិតការអនុវត្តសិទ្ធិលុបចោលទាំងពីរនេះ គឺថាលក្ខខណ្ឌនៃសកម្មភាព
ដែលអាចលុបចោលបានធ្វើឱ្យទំនាក់ទំនងគតិយុត្តមិនមានស្ថិរភាព ដូច្នេះវាមានលក្ខណៈសំខាន់ណាស់ក្នុងការធ្វើ
ឱ្យទំនាក់ទំនងដែលគ្មានស្ថិរភាពនេះ មានស្ថិរភាពឡើងវិញ ។ ក៏ប៉ុន្តែវាក៏មានភាពចាំបាច់ដើម្បីការពារជនដែលធ្វើ
សកម្មភាពដែលអាចលុបចោលបាន ។ ដូច្នេះ ក្រុមរដ្ឋប្បវេណីតម្រូវឱ្យនៅក្នុងស្ថានភាពជនដែលមានសិទ្ធិលុបចោល
កិច្ចសន្យាអាចលុបចោលកិច្ចសន្យាបានគ្រប់ពេល ហើយគាត់ត្រូវតែអនុវត្តសិទ្ធិរបស់គាត់ឱ្យបានកាន់តែឆាប់កាន់តែ
ប្រសើរ ។

ទន្ទឹមនឹងនេះ មាត្រា ៣៦៣ កថាខណ្ឌទី ៣ ប្រសិនបើមានបុគ្គលច្រើននាក់មានសិទ្ធិលុបចោលនោះសិទ្ធិលុប
ចោលរបស់បុគ្គលម្នាក់ៗត្រូវរលត់រៀងៗខ្លួន ។ **ឧទាហរណ៍ :** នៅក្នុងករណីដែល **ក** មានអាយុ ១៧ ឆ្នាំ បានចុះ
កិច្ចសន្យាជាមួយនឹងតតិយជន ដោយមិនមានការយល់ព្រមពីអ្នកមានអំណាចមេបា **គ** ។ ក្រោយមក **គ** បានដឹង
អំពីរឿងនេះភ្លាម ក្រោយពេលបង្កើតកិច្ចសន្យារវាង **ក** និង **ខ** ។ នៅក្នុងករណីនេះ សិទ្ធិលុបចោលរបស់ **គ** ត្រូវ
រលត់នៅកាលបរិច្ឆេទបន្ទាប់ពី ៣ ឆ្នាំ បានកន្លងផុតទៅ ។ ក៏ប៉ុន្តែ **ក** មិនអាចផ្តល់សច្ចានុមតិចំពោះសកម្មភាពរបស់
គាត់ នៅមុនពេលគាត់ក្លាយជានីតិជនទេ ដូច្នេះការចាប់ផ្តើមនៃការរំលត់អាជ្ញាយុកាល ត្រូវគិតចាប់ពីកាលបរិច្ឆេទ
គម្រប់អាយុ ១៨ ឆ្នាំ របស់គាត់ ។

ករណីសិក្សា :

(១). **ក** បានលក់រថយន្តរបស់ខ្លួនទៅឱ្យ **ខ** ដោយសារការធុរកិច្ចរបស់ **ខ** និង បានប្រគល់ទៅឱ្យ **ខ** ដោយមិន បានដឹងអំពីការធុរកិច្ចរបស់ **ខ** នោះទេ។ ក្រោយមក **ក** បានទទួលនូវប្រាក់ថ្លៃទិញពី **ខ**។ រយៈពេល ៤ ឆ្នាំ ក្រោយពីការបង្កើតកិច្ចសន្យា **ក** បានដឹងអំពីការធុរកិច្ចរបស់ **ខ** ហើយគាត់បានលុបចោលកិច្ចសន្យាលក់ទិញនោះ ភ្លាមៗ។ តើ **ក** អាចទាមទារឱ្យ **ខ** ប្រគល់រថយន្តត្រឡប់មកវិញបានដែរ ឬ ទេ ?

(២). **ក** គឺជាជននៅក្រោមអាណាព្យាបាលទូទៅ បានលក់ដីរបស់ខ្លួនឱ្យ **ខ** ដោយគ្មានការយល់ព្រមពីអ្នក អាណាព្យាបាល **ក**។ ក្រោយមក **ក** បានលុបចោលកិច្ចសន្យានេះ ដោយគ្មានការយល់ព្រមពីអ្នកអាណាព្យាបាល **ក**។ ក្រោយមក **ក** បានដឹងអំពីកិច្ចសន្យា ហើយបានជូនដំណឹងទៅឱ្យ **ខ** ថា **ក** ផ្តល់សច្ចានុមតិចំពោះកិច្ចសន្យានេះ។ តើ **ខ** មានកាតព្វកិច្ចត្រូវប្រគល់ដីនោះត្រឡប់មកវិញដែរ ឬ ទេ?

(៣). **ក** បានលក់ដីរបស់ខ្លួន និង បានប្រគល់ទៅឱ្យ **ខ** រួចរាល់ហើយ ដោយសារការធុរកិច្ចរបស់ **ខ**។ ៥ ឆ្នាំ ក្រោយមក **ក** បានទទួលមរណភាព ហើយ **គ** ក៏បានមកទទួលបន្តពី **ក** ក្នុងនាមជាសន្តតិជនតែម្នាក់គត់។ **គ** បាន ដឹងថា **ក** បានលក់ដីទៅឱ្យ **ខ** ដោយសារតែការធុរកិច្ចរបស់ **ខ** នៅក្រោយពីបានទទួលសន្តតិកម្ម។ តើ **គ** អាច លុបចោលកិច្ចសន្យា និង ទាមទារឱ្យ **ខ** ប្រគល់ដីត្រឡប់មកវិញបានដែរ ឬ ទេ?

(៤). អនិទិដន **ក** បានទិញម៉ូតូពីហាងលក់ម៉ូតូរបស់ **ខ** ដោយគ្មានការយល់ព្រមពីអ្នកមានអំណាចមេបា **គ**។ **ខ** បានទាមទារឱ្យ **គ** បង់ថ្លៃលក់ទិញ ព្រោះ **ក** មិនទាន់បានបង់ប្រាក់ថ្លៃទិញនៅឡើយទេ។ បន្ទាប់មក **គ** បាន យកម៉ូតូនោះដាក់បញ្ចាំ ដូច្នេះទើបគាត់អាចបង់ប្រាក់ថ្លៃទិញបាន។ ក្រោយមក **ក** ទទួលការប្រមាថថាគាត់មិន សមនឹងជិះម៉ូតូនេះទេ ដូច្នេះគាត់បានជូនដំណឹងទៅ **ខ** ថាគាត់នឹងលុបចោលកិច្ចសន្យានេះ។ តើ **ខ** ត្រូវប្រគល់ប្រាក់ ថ្លៃទិញមកវិញ ដែរ ឬ ទេ?

[សេចក្តីសន្និដ្ឋាន និង មូលហេតុសំអាង]

(១). **ក** អាចទាមទារឱ្យ **ខ** ប្រគល់រថយន្តមកឱ្យខ្លួនបាន
នៅក្នុងករណីនេះ **ក** អាចលុបចោលកិច្ចសន្យា នៅក្នុងអំឡុងពេល ៣ ឆ្នាំ គិតចាប់ពីថ្ងៃដែលអាចផ្តល់ សច្ចានុមតិ (មាត្រា ៣៦៣ កថាខណ្ឌទី ១) ។

(២). **ខ** ត្រូវមានកាតព្វកិច្ចប្រគល់ដីនោះត្រឡប់មកវិញ
ជននៅក្រោមអាណាព្យាបាលទូទៅអាចលុបចោលសកម្មភាពរបស់ខ្លួន ដោយមិនចាំបាច់មានការយល់ព្រមពី អ្នកអាណាព្យាបាល (មាត្រា ៣៥៩ កថាខណ្ឌទី ១) ។

(៣). **គ** អាចលុបចោលកិច្ចសន្យា និង ទាមទារឱ្យ **ខ** ប្រគល់ដីត្រឡប់មកវិញបាន (មាត្រា ៣៥៩ កថាខណ្ឌ ទី ១ វាក្យខណ្ឌទី ២) ។

(៤). **ខ** មិនត្រូវប្រគល់ថ្លៃលក់ទិញមកវិញនោះទេ

សកម្មភាពរបស់ គ ត្រូវបានចាត់ទុកថាជា "ការចាត់ចែងនៃសិទ្ធិដែលបានទទួលតាមរយៈសកម្មភាព ដែលអាចលុបចោលបាន" នៅក្នុងមាត្រា ៣៦២ ចំណុច គ ។ នៅពេលដែលសកម្មភាពត្រូវបានផ្តល់សច្ចានុមតិ តាមរយៈសច្ចានុមតិដែលច្បាប់បានកំណត់ សកម្មភាពនោះត្រូវបានចាត់ទុកថាមានសុពលភាពជាស្ថាពរ ។ ដូច្នោះ គ មិនអាចលុបចោលកិច្ចសន្យាបានទៀតទេ ។

៣.៥. ការការពារតតិយជន នៅក្នុងករណីនៃការលុបចោល

ការការពារតតិយជន នៅក្នុងករណីនៃការលុបចោលកិច្ចសន្យានោះ គឺមានភាពចាំបាច់ក្នុងករណីដែលតតិយជននោះសុចរិត ហើយគ្មានកំហុស ។

ជាគោលការណ៍ : ក្នុងករណីនៃកិច្ចសន្យាដែលអាចលុបចោលបាន ជាទូទៅ តតិយជនត្រូវបានការពារ បើតតិយជននោះជាជនសុចរិត និង គ្មានកំហុស ។

ករណីលើកលែង គឺកិច្ចសន្យាកើតពីការគម្រាមកំហែង គឺមិនការពារតតិយជនទេ ។
សូមមើលករណីសិក្សា :

ក- គ បានលក់ដីមួយកន្លែងទៅឱ្យ **ខ** ហើយការផ្ទេរកម្មសិទ្ធិត្រូវបានចុះបញ្ជី ។ បន្ទាប់មក **ខ** ក៏បានលក់ដីនោះទៅឱ្យ **គ** ហើយការផ្ទេរកម្មសិទ្ធិត្រូវបានចុះបញ្ជី ។ ក្រោយមក **គ** បានលុបកិច្ចសន្យាទិញលក់ ដោយមូលហេតុថាមានការឆបោក (ការគម្រាមកំហែង ការរំលោភបំពានស្ថានភាព) ។ តើនរណាត្រូវក្លាយជាម្ចាស់កម្មសិទ្ធិករនៃដី?

ខ- គ បានលក់ដីមួយកន្លែងទៅឱ្យ **ខ** ហើយការផ្ទេរកម្មសិទ្ធិត្រូវបានចុះបញ្ជី ។ ក្រោយមក **គ** បានលុបចោលកិច្ចសន្យាលក់ទិញ ដោយមូលហេតុថាមានការឆបោក (ការគម្រាមកំហែង ការរំលោភបំពានលើស្ថានភាព) ។ ប៉ុន្តែ ការចុះបញ្ជីមិនទាន់បានលុបចោលនៅឡើយទេ ។ មុនពេលលុបចោលការចុះបញ្ជី **ខ** ក៏បានលក់ដីនោះទៅឱ្យ **គ** ។ តើនរណាត្រូវក្លាយជាកម្មសិទ្ធិករនៃដី?

នៅក្នុងករណីនេះ ឋានៈរបស់ **គ** ខុសគ្នាបន្តិច ។ នៅក្នុងករណី **ក គ** មានវត្តមានមុនការលុបចោល ហើយនៅក្នុងករណី **ខ គ** មានវត្តមានក្រោយការលុបចោល ។ តើមានការសន្និដ្ឋានខុសគ្នាដែរ ឬ ទេ? សូមពិចារណាចំពោះករណីនេះ ។

៣.៥.១. តតិយជនដែលត្រូវបានការពារក្នុងករណីនៃការលុបចោល

តាមមាត្រា ៣៤៧ កថាខណ្ឌទី ៣ បញ្ញត្តិថា ការលុបចោលនូវកិច្ចសន្យាដោយការឆបោក អាចអះអាងចំពោះតតិយជនបាន ។ ប៉ុន្តែ ប្រសិនបើតតិយជនជាជនសុចរិត ហើយគ្មានកំហុសអំពីការឆបោក មិនអាចអះអាងនូវអានុភាពនៃការលុបចោលចំពោះតតិយជននោះបានឡើយ ។

ឧទាហរណ៍ : **គ** បានឆបោក **ខ** ឱ្យធ្វើកិច្ចសន្យាលក់ទិញគ្រឿងអលង្ការ ជាមួយខ្លួនក្នុងតម្លៃថោក ។ ក្រោយមក **គ** បានយកគ្រឿងអលង្ការនោះ លក់បន្តទៅឱ្យ **គ** ហើយបន្ទាប់មកទៀត **ខ** លុបចោលកិច្ចសន្យាលក់ទិញដោយផ្អែកលើការឆបោក ។

ករណីនេះ ខ អាចធ្វើការលុបចោលកិច្ចសន្យាជាមួយ គ បាន និង អាចអះអាងពីអានុភាពនៃការលុបចោល ចំពោះ គ បាន ប្រសិនបើ គ បានដឹងពីមូលហេតុនៃការឆបោកនោះ ឬ ក្នុងករណីប្រសិនបើ គ មិនបានដឹងអំពីការ ឆបោក ប៉ុន្តែមានកំហុសចំពោះការមិនបានដឹងនេះ។ ប៉ុន្តែ មិនអាចអះអាងចំពោះ គ បានទេ បើ គ មិនបានដឹង ពីមូលហេតុនៃការឆបោកនោះ និង ដោយគ្មានកំហុស។

បន្ទាប់មក តើវានឹងទៅជាយ៉ាងណា ក្នុងករណីប្រសិនបើការលុបចោលត្រូវបានធ្វើឡើងមុនពេលមានការ លក់បន្តទៅឱ្យ គ? ពោលគឺ តើវានឹងទៅជាយ៉ាងណា ក្នុងករណីប្រសិនបើ ខ បានលក់គ្រឿងអលង្ការនោះទៅឱ្យ គ ដោយការឆបោក, ខ បានលុបចោល (ប៉ុន្តែមិនបានទទួលគ្រឿងអលង្ការត្រឡប់មកវិញនៅឡើយ) ហើយ គ បាន លក់គ្រឿងអលង្ការនោះទៅឱ្យ គ? តើនៅក្នុងករណីនេះ គ ត្រូវបានគេការពារដែរ ឬ ទេ? បញ្ហានេះ គឺទាក់ទងទៅ នឹងអានុភាពនៃការលុបចោល ហើយនឹងត្រូវពន្យល់នៅចំណុចបន្ទាប់ទៀត។

៣.៥.១.១. អានុភាពនៃការលុបចោល

នៅពេលដែលសកម្មភាពមួយត្រូវបានគេលុបចោល សកម្មភាពនេះ ត្រូវបានគេចាត់ទុកជាមោឃៈ**ពាំងពី ដំបូង**។ អានុភាពនេះ ត្រូវបានហៅថា **អានុភាពប្រតិសកម្ម**។ ហេតុដូច្នេះ ជាគោលការណ៍ គេចាត់ទុកថា គ បានទិញ អចលនវត្ថុពីអ្នកដែលមិនមែនជាម្ចាស់កម្មសិទ្ធិ សូម្បីតែនៅពេលដែលផ្ទេរវត្ថុនោះពី ខ ទៅ គ។ ដូច្នេះ ជាគោលការណ៍ គ មិនអាចទទួលបានកម្មសិទ្ធិទេ។

ប៉ុន្តែ វាអាចមើលទៅហាក់បីដូចជាមិនសមហេតុផលទេ នៅក្នុងករណីមួយចំនួន ហេតុដូច្នេះហើយបានជា មាត្រា ៣៤៧ កថាខណ្ឌទី ៣ ត្រូវបានបញ្ញត្តិឡើង ដើម្បីការពារតតិយជនសុចរិត និង គ្មានកំហុសពីអានុភាពប្រតិ សកម្មនៃការលុបចោល។

បន្ទាប់មកទៀត តតិយជនដែលត្រូវបានការពារ គឺជាជនដែលមានផលប្រយោជន៍ត្រឹមត្រូវតាមផ្លូវច្បាប់ ដោយផ្អែកលើទំនាក់ទំនងគតិយុត្តដែលត្រូវបានបង្កើតឡើង ដោយសកម្មភាពគតិយុត្តដែលត្រូវបានលុបចោល ហើយក្លាយជាមោឃៈដោយប្រតិសកម្មមុនពេលលុបចោល។

បន្ទាប់មក តតិយជនដែលកំណត់នៅក្នុងបញ្ញត្តិស្តីពីការការពារតតិយជនត្រូវយកមកអនុវត្ត ដោយកម្រិត ចំពោះភាគីដែលបានទទួលផលប្រយោជន៍ស្របច្បាប់ ដោយផ្អែកលើទំនាក់ទំនងគតិយុត្តដែលត្រូវបានបង្កើតឡើង ដោយ សកម្មភាពដែលត្រូវបានលុបចោល និង មោឃៈដោយប្រតិសកម្មមុនពេលលុបចោលតែប៉ុណ្ណោះ។

ហេតុដូច្នេះ តតិយជនដែលមានវត្តមានក្រោយការលុបចោល ជាគោលការណ៍មិនត្រូវបានការពារដោយ បញ្ញត្តិស្តីពីការការពារតតិយជននោះទេ។ ប៉ុន្តែវា មានបញ្ញត្តិមួយផ្សេងទៀត ដែលអាចយកមកអនុវត្តចំពោះ តតិយជនបែបនេះ។

៣.៥.១.២. ការការពារតតិយជនដែលមានវត្តមានពេលលុបចោល

ដូចដែលបានរៀបរាប់ខាងលើរួចហើយ យ៉ាងហោចណាស់ក៏មានលក្ខខណ្ឌពីរដែរ សម្រាប់ការពារ ។ ទី ១ គឺសុចរិត ហើយមួយទៀត គឺគ្មានកំហុស។ បញ្ហានៅត្រង់ថា តើការចុះបញ្ជីមានភាពចាំបាច់ចំពោះតតិយជន ដែលមាន **ផលប្រយោជន៍ត្រឹមត្រូវតាមច្បាប់** ដែរ ឬ ទេ ។

ការបកស្រាយរបស់ជំនុំជម្រះ មិនតម្រូវឱ្យមានការចុះបញ្ជីនោះទេ ប៉ុន្តែដោយសារការចុះបញ្ជី គឺជាលក្ខខណ្ឌ ដើម្បីបង្កើតឱ្យមានអានុភាពនៃការផ្ទេរកម្មសិទ្ធិលើអចលនវត្ថុនៅកម្ពុជា វាអាចមាន ឬ អាចសមហេតុផលជាងក្នុង ការតម្រូវឱ្យតតិយជនធ្វើការចុះបញ្ជីដើម្បីឱ្យមានតុល្យភាព ។

៣.៥.២. តើតតិយជនដែលមានវត្តមាន ក្រោយពេលលុបចោលត្រូវបានការពារដែរ ឬ ទេ?

នៅក្នុងករណីខាងលើបើធ្វើការប្រៀបធៀបរវាង ខ ដែលបានលុបចោលកិច្ចសន្យា ប៉ុន្តែធ្វេសប្រហែស មិនបានយកការចុះបញ្ជីមកវិញ ជាមួយនឹង គ ដែលមានអានុភាពត្រឹមត្រូវតាមច្បាប់ ហើយរវាងវិញការទទួលបាន លក្ខខណ្ឌតាំង វាមើលទៅហាក់បីដូចជាសមហេតុផលណាស់ក្នុងការការពារ គ ។ បញ្ហានៅត្រង់ថា តើត្រូវការពារ គ យ៉ាងដូចម្តេច ។

៣.៥.៣. តើតតិយជនត្រូវបានការពារយ៉ាងម្តេច?

ក្នុងករណីនេះ យើងត្រូវពិចារណាពីវិធីដើម្បីការពារដល់តតិយជន។ ករណីដែល ខ បានចុះបញ្ជីផ្ទេរកម្មសិទ្ធិ ដូច្នោះនាំឱ្យ គ មានការជឿជាក់ហើយសុខចិត្តទិញ ដូច្នោះគួរតែការពារ គ ។

វិធីពីរយ៉ាងដើម្បីការពារ គ នៅក្នុងនោះ វិធីទី ១ គឺជាលក្ខខណ្ឌតាំង និង វិធីទី ២ គឺការអនុវត្តស្រដៀង គ្នានៃមាត្រា ៣៥៣ កថាខណ្ឌទី ២ (ការបង្ហាញឆន្ទៈមិនពិត) ។

៣.៥.៣.១. លក្ខខណ្ឌតាំង

លក្ខខណ្ឌតាំង គឺជាលក្ខខណ្ឌដើម្បីអះអាងអំពីអានុភាពនៃសកម្មភាពគតិយុត្តចំពោះតតិយជន។ នៅក្នុង ករណីខាងលើ ការចុះបញ្ជី គឺជាលក្ខខណ្ឌតាំងសម្រាប់ គ ធ្វើការអះអាងអំពីការផ្ទេរកម្មសិទ្ធិរបស់គាត់ ដោយសារ ការលុបចោល។ មានន័យថា ដោយសារ គ បានលុបកិច្ចសន្យាចោល ដូច្នោះកម្មសិទ្ធិនោះត្រូវបានផ្ទេរទៅឱ្យ ក វិញ ប៉ុន្តែ ខ បានលក់ដីទៅ គ ដែរ ។ ដូច្នោះកម្មសិទ្ធិរបស់ ខ បានផ្ទេរទៅឱ្យ ក ផង និង គ ផង ។ ដូច្នោះ ក អះអាងកម្មសិទ្ធិ ចំពោះ គ ហើយ គ ក៏អះអាងកម្មសិទ្ធិនោះចំពោះ ក ដែរ ។

ដូច្នោះ ដើម្បី ក អះអាងពីកម្មសិទ្ធិរបស់ខ្លួន គឺត្រូវមានលក្ខខណ្ឌតាំង ដែលជាការចុះបញ្ជី។ ហើយ គ ក៏ត្រូវការការចុះបញ្ជីផងដែរ ពីព្រោះការចុះបញ្ជីគឺជាលក្ខខណ្ឌដើម្បីបង្កើតឱ្យមានអានុភាពសម្រាប់គាត់។ ហេតុនេះ បើនរណាចុះបញ្ជីមុន គឺអាចក្លាយជាកម្មសិទ្ធិករ។ លក្ខណៈអត្តនាម័តរបស់ភាគី (កំហុស និង សុចរិត ឬ ទុច្ចរិត) ជាទូទៅ មិនមែនជាបញ្ហានោះទេ (ច្បាស់ជាងនេះទៅទៀត វាអាចស្របទៅលើការបកស្រាយពាក់ព័ន្ធនឹងលក្ខខណ្ឌ តាំង ហើយវានឹងត្រូវបានពន្យល់នៅក្នុងផ្នែកដែលពាក់ព័ន្ធ) ។

៣.៥.៣.២. ការអនុវត្តស្រដៀងគ្នានៃមាត្រា ៣៥៣ កថាខណ្ឌទី ២

ចំណែកវិធីទី ២ គឺទាក់ទងនឹងបញ្ញត្តិដែលអនុវត្តស្រដៀងគ្នាដែលកំណត់ថា តតិយជនជាជនសុចរិតត្រូវបានការពារតាមមាត្រា ៣៥៣ កថាខណ្ឌទី ២ ។ **ឧទាហរណ៍ :** គ មានបំណុលច្រើន ហើយ ក មានដី ។ ដើម្បីជៀសវាងកុំឱ្យមានការអនុវត្តដោយបង្ខំពីម្ចាស់បំណុល គាត់ក៏បានព្រមព្រៀងលក់ដីទៅឱ្យ ខ ប៉ុន្តែ ការលក់នេះ ជាការបង្ហាញឆន្ទៈមិនពិត ។ តាមមាត្រា ៣៥៣ កថាខណ្ឌទី ១ គឺម្ចាស់បំណុលអាចអះអាងថា ក ជាម្ចាស់កម្មសិទ្ធិលើដីហើយ ម្ចាស់បំណុលអាចរឹបអូសដីនោះពីកូនបំណុល ក បាន ។ តាមមាត្រា ៣៥៣ កថាខណ្ឌទី ១ ដដែល បើ ខ លក់ដីទៅ គ ហើយ ក អះអាងថា ដីនោះជារបស់ខ្លួននាំឱ្យការផ្ទេរកម្មសិទ្ធិរវាង ខ ជាមួយ គ មើលទៅគ្មានសុពលភាពទេ ។ ប៉ុន្តែតាមមាត្រា ៣៥៣ កថាខណ្ឌទី ២ បើ គ ជាជនសុចរិត និង គ្មានកំហុស ការធ្វើដូច្នេះហាក់ដូចជាអយុត្តិធម៌ចំពោះ គ ព្រោះគាត់ជឿជាក់លើការលក់ទិញរវាង ក និង ខ ហេតុដូច្នេះ គ ត្រូវបានគេការពារ ។

ចំណែកករណីសិក្សាខាងលើវិញ ក បានលក់ដីទៅឱ្យ ខ បន្ទាប់មកគាត់បានលុបចោលវិញ ហើយ ក មិនបានឱ្យ ខ លុបចោលការចុះបញ្ជីនោះទេ ហើយ ខ ក៏បានលក់ទៅឱ្យ គ ដោយសារ គាត់មានឈ្មោះជាកម្មសិទ្ធិករនៅក្នុងប័ណ្ណកម្មសិទ្ធិ ជាហេតុនាំឱ្យ គ ដែលជាតតិយជន នោះមានការជឿជាក់ ហើយក៏សម្រេចចិត្តទិញទៅ ។ ដូច្នេះទោះបីជាមាត្រា ៣៥៣ កថាខណ្ឌទី ២ គ្រាន់តែបញ្ញត្តិការបង្ហាញឆន្ទៈមិនពិតក៏ដោយ មាត្រានេះត្រូវយកមកអនុវត្តស្រដៀងគ្នាចំពោះករណីសិក្សាខាងលើនេះដែរ ដើម្បីការពារតតិយជនដែលសុចរិត និង គ្មានកំហុស ពីព្រោះស្ថានភាពនេះ គឺស្រដៀងគ្នាណាស់ទៅនឹងករណីការបង្ហាញឆន្ទៈមិនពិត ។

៣.៥.៤. តើអ្វីទៅថាលក្ខណៈសម្រាប់ការអនុវត្តនេះ?

៣.៥.៤.១. លក្ខណៈតាំង

តើការផ្ទេរកម្មសិទ្ធិលើអចលនវត្ថុ របៀបណាមានអានុភាពជាង ។ ក្នុងករណីនេះ ដើម្បីតាំងនឹងតតិយជនបាន ទាល់តែចុះបញ្ជី ដូច្នេះបើអ្នកណាចុះបញ្ជីមុន អ្នកនោះនឹងទទួលបានកម្មសិទ្ធិ ។

៣.៥.៤.២. ការអនុវត្តស្រដៀងគ្នា មាត្រា ៣៥៣ កថាខណ្ឌទី ២

(១) - **សុចរិត :** តាមមាត្រា ៣៥៣ កថាខណ្ឌទី ២ គឺត្រូវអនុវត្តស្រដៀងគ្នា ចំពោះករណីដែលតតិយជនសុចរិត ទោះបីជាករណីសិក្សាត្រូវចំនឹងបញ្ហាដែលបានបញ្ញត្តិក្នុងមាត្រា ៣៥៣ កថាខណ្ឌទី ២ (ការបង្ហាញឆន្ទៈមិនពិត) ក៏ដោយ ។

(២) - **គ្មានកំហុសច្រំច្រូរ :** គឺតតិយជននោះត្រូវបង្ហាញនូវសកម្មភាពជាក់លាក់ ដើម្បីដឹងថាដីនោះជាកម្មសិទ្ធិរបស់អ្នកលក់ មុននឹងធ្វើការទិញអចលនវត្ថុនោះ បើមិនដូច្នោះទេ គឺមិនត្រូវបានការពារទេ ។

(៣) - **ការចុះបញ្ជី :** ចំពោះការចុះបញ្ជី គឺមិនបានកំណត់នៅក្នុងមាត្រា ៣៥៣ កថាខណ្ឌទី ២ ទេ ប៉ុន្តែយើងត្រូវពិចារណាថា បើ គ មិនបានចុះបញ្ជី តើត្រូវបានការពារដូចគ្នា នៅពេលដែល គ បានចុះបញ្ជី តាមមាត្រា

១៣៥ ដែរ ឬ ទេ នេះជាបញ្ហា ។ ដូច្នោះ ទោះបី គ ជាជនសុចរិតក៏ដោយ គ ត្រូវចុះបញ្ជីដែរ ដើម្បីតតាំងនឹងតតិយជន បាន តាមមាត្រា ១៣៤ ។

ដូចដែលបានបញ្ជាក់ខាងលើ មានវិធីពីរយ៉ាង ដើម្បីការពារតតិយជនដែលមានវត្តមានក្រោយការលុបចោល កិច្ចសន្យា ហើយវាអាស្រ័យទៅលើការអនុវត្តនៅកម្ពុជា ក្នុងការជ្រើសរើសវិធីមួយនៅក្នុងចំណោមវិធីទាំងពីរនេះ ឬ ជ្រើសរើសយកវិធីណាមួយមកអនុវត្តនោះ ។

កថាភាគទី ២

វិការៈក្នុងការបង្ហាញឆន្ទៈ

ជាទូទៅ កិច្ចសន្យាដែលត្រូវបានបង្កើតឡើងដោយការព្រមព្រៀងរបស់គូភាគី មានកម្មវត្ថុស្របច្បាប់ ហើយ ធ្វើឡើងដោយសមត្ថជន នោះកិច្ចសន្យានឹងមានអានុភាពអនុវត្ត។ ប៉ុន្តែនៅក្នុងករណីមួយចំនួនកិច្ចសន្យាដែលបំពេញ គ្រប់លក្ខខណ្ឌខាងលើ នៅតែត្រូវបានគេលុបចោលដោយសារមានវិការៈតាមរូបភាពមួយចំនួន ដូចជា ការភាន់ច្រឡំ ការឆក់ ឬ ការគំរាមកំហែង អំពើកែងយកចំណេញហួសហេតុ ជាដើម (មាត្រា ៣៤៥) ។ សកម្មភាពដែលមាន វិការៈទាំងនេះត្រូវបានគេហៅថា សកម្មភាពដែលអាចលុបចោលបាន (មាត្រា ៣៥៨) ។

ក្រុមរដ្ឋប្បវេណី ក៏បានបញ្ជាក់អំពីបំបែកនិយមន័យ និង ការបង្ហាញឆន្ទៈមិនពិតផងដែរ។ នៅក្នុងករណីនៃការ បង្ហាញឆន្ទៈមិនពិត និង បំបែកនិយមន័យ ការបង្ហាញឆន្ទៈគឺអាចនិយាយបានថាមានវិការៈ ព្រោះវាមិនឆ្លុះបញ្ចាំងពីឆន្ទៈ ពិតប្រាកដ។ ជាការពិត អ្នកបង្ហាញឆន្ទៈមិនអាចលើកឡើងថាការបង្ហាញឆន្ទៈរបស់ខ្លួន គឺមានវិការៈ និង ត្រូវបានទុក ជាមោឃៈ ព្រោះគាត់បានដឹងថាការបង្ហាញឆន្ទៈរបស់ខ្លួន គឺមិនពិត។ ដូច្នេះ ប្រសិនបើជនណាម្នាក់បានបង្ហាញឆន្ទៈ របស់ខ្លួន ទោះបីជាគាត់ដឹងថាវាមិនមែនជាឆន្ទៈពិតប្រាកដរបស់ខ្លួននោះ ជាគោលការណ៍គាត់មិនអាចលើកឡើងពី មោឃភាពបានទេ។ ទន្ទឹមនឹងនេះ នៅក្នុងករណីដែលជននោះបានប្រយោជន៍ជាមួយភាគីម្ខាងទៀត និង បង្កើតកិច្ច សន្យាមិនពិត នោះពួកគេមិនអាចអះអាងពីសុពលភាពនៃកិច្ចសន្យាបានទេ។

១. ការភាន់ច្រឡំ

១.១. គោលគំនិតនៃការភាន់ច្រឡំ

ការភាន់ច្រឡំ មានន័យថា នៅក្នុងករណីដែលអ្នកបង្ហាញឆន្ទៈ បានធ្វើការបង្ហាញឆន្ទៈ ដែលមានលក្ខណៈខុស គ្នាទៅនឹងឆន្ទៈពិតរបស់ខ្លួន ហើយគេក៏មិនបានដឹងអំពីភាពខុសគ្នានេះ នៅពេលដែលគេធ្វើការបង្ហាញឆន្ទៈឡើយ។

ឧទាហរណ៍ : តើនៅក្នុងករណីទាំង ៤ ខាងក្រោមនេះ ខុសគ្នាយ៉ាងដូចម្តេច?

(ករណីទី ១)

ក បានផ្តល់សំណើលក់រថយន្តរបស់ខ្លួនទៅឱ្យ **ខ** តាមរយៈសំបុត្រ។ **ក** ចង់លក់រថយន្តនោះក្នុងតម្លៃ ១.០០០ ដុល្លារ ប៉ុន្តែគាត់បានសរសេរតម្លៃថា "១.០០០រៀល" ដោយភាន់ច្រឡំ។ **ខ** បានយល់ព្រមទៅលើសំណើនេះ ហើយ ស្នើការក៏បានមកដល់ **ក** ដែរ។

(ករណីទី ២)

ក ចង់ទិញត្បូងទទឹមឱ្យប្រពន្ធរបស់គាត់។ ប៉ុន្តែ គាត់បានប្រាប់ទៅអ្នកលក់ក្រឡឹងអស់ង្ការ **ខ** ថា "ខ្ញុំចង់ ទិញត្បូងកណ្តៀង" ព្រោះ **ក** គិតថាត្បូងទទឹម និង ត្បូងកណ្តៀងគឺសុទ្ធតែត្បូងដូចគ្នាតែមួយ។ បន្ទាប់មក **ខ** បាន លក់ត្បូងកណ្តៀងឱ្យទៅ **ក**។

(ករណីទី ៣)

ក បានទទួលព័ត៌មានថា ដំបូងចំនួននឹងត្រូវបានអភិវឌ្ឍទៅជាមណ្ឌលយុវជនប្រណិតមួយ។ បន្ទាប់មក **ក** បានទិញពីម្ចាស់កម្មសិទ្ធិ **ខ** ដោយមានគោលបំណងទុកលក់ឱ្យអ្នកអភិវឌ្ឍនៅក្នុងតម្លៃខ្ពស់។ ក៏ប៉ុន្តែ តាមពិតទៅវា មិនមានគម្រោងអភិវឌ្ឍន៍បែបនេះទេ។

(ករណីទី ៤)

នៅក្នុងករណីទី ៣ **ខ** បានជឿជាក់ថាដំបូងគាត់នឹងត្រូវបានអភិវឌ្ឍទៅជាមណ្ឌលយុវជនប្រណិតមួយ ហើយគាត់បានលក់ដំបូងគាត់ឱ្យទៅ **ក** នៅក្នុងតម្លៃខ្ពស់ជាងតម្លៃទីផ្សារ ព្រោះទាំង **ក** និង **ខ** រំពឹងទុកថា **ក** នឹង អាចលក់ដំបូងគាត់ខ្ពស់។ ក៏ប៉ុន្តែ តាមការពិតជាក់ស្តែង គឺមិនមានគម្រោងអភិវឌ្ឍន៍បែបនេះទេ។

ខាងក្រោមនេះ គឺជាក្រាហ្វិកដែលបង្ហាញអំពីដំណាក់កាលនៃការបង្ហាញឆន្ទៈរបស់បុគ្គលម្នាក់ ដែលជាទូទៅ បុគ្គលណាម្នាក់ចង់ធ្វើការបង្ហាញឆន្ទៈ ត្រូវឆ្លងកាត់ដំណាក់កាលនីមួយៗ ដូចតទៅ :

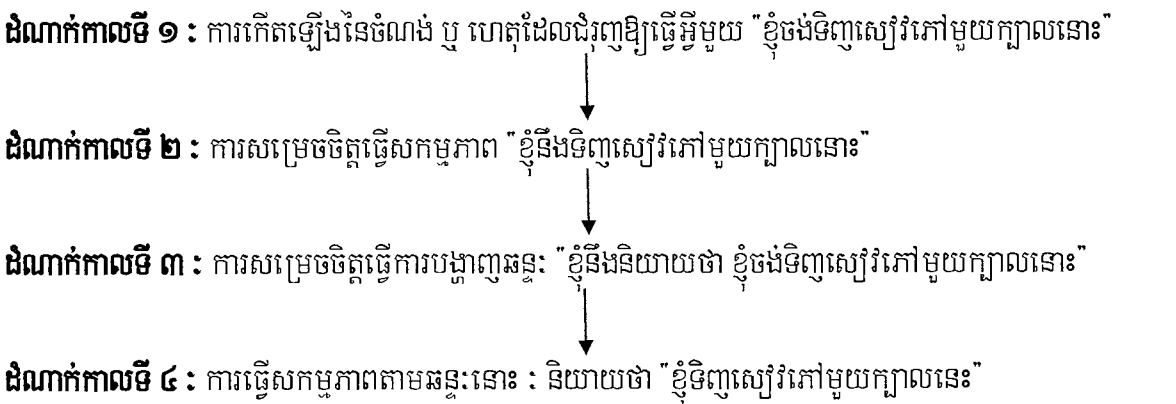

ខាងក្រោមនេះ គឺជាឧទាហរណ៍សម្រាប់ដំណាក់កាលនីមួយៗ ខាងលើ :

ករណីទី ១ : វាគឺជាការភាន់ច្រឡំ រវាងដំណាក់កាលទី ៣ និង ដំណាក់កាលទី ៤ នៃការបង្ហាញឆន្ទៈ។ នៅ ក្នុងករណីនេះ **ក** ប្រហែលជាចង់លុបចោលកិច្ចសន្យា ក៏ប៉ុន្តែ បើឈរលើទស្សនៈរបស់ **ខ** នោះវាធ្វើឱ្យប៉ះពាល់ដល់ ស្ថិរភាពកិច្ចការជំនួញ ព្រោះវាមានការលំបាកសម្រាប់ **ខ** ក្នុងការវិនិច្ឆ័យអំពីការភាន់ច្រឡំនេះ។

ករណីទី ២ : វាគឺជាការភាន់ច្រឡំ រវាងដំណាក់កាលទី ២ និង ដំណាក់កាលទី ៣ នៃការបង្ហាញឆន្ទៈ។ **ក** បានជឿជាក់ថា ត្បូងទទឹម និង ត្បូងកណ្តៀង គឺជាត្បូងដែលដូចគ្នា។ វាមានន័យថា **ក** យល់ខុសអំពីអត្ថន័យនៃការ បង្ហាញឆន្ទៈរបស់ខ្លួន។

ករណីទី ៣ : វាគឺជាការភាន់ច្រឡំ រវាងដំណាក់កាលទី ១ និង ដំណាក់កាលទី ២ នៃការបង្ហាញឆន្ទៈ។ **ក** ចង់ទិញដី ហើយគាត់បានសម្រេចចិត្តទិញដី ក៏ប៉ុន្តែគាត់ត្រូវបានជំរុញឱ្យទិញដី ដោយផ្អែកលើព័ត៌មានមិនពិត។ វា ត្រូវបានគេហៅថា "ការភាន់ច្រឡំទៅលើហេតុដែលជំរុញឱ្យធ្វើអ្វីមួយ"។

ករណីទី ៤ : នេះគឺជាការភាន់ច្រឡំរវាងដំណាក់កាលទី ១ និង ដំណាក់កាលទី ២ នៃការបង្ហាញឆន្ទៈ។ នៅក្នុងករណីនេះ ភាគីទាំងសងខាងត្រូវបានជំរុញឱ្យធ្វើសកម្មភាពដោយផ្អែកលើព័ត៌មានមិនពិត។ វាត្រូវបានគេហៅថា "ការភាន់ច្រឡំដោយភាគីទាំងសងខាង"។ បញ្ហានៅក្នុងករណីនេះ គឺថាមិនមានភាពចាំបាច់ក្នុងការពិចារណាទៅលើសុវត្ថិភាពនៃកិច្ចការជំនួញរបស់ភាគីម្ខាងទៀតទេ។

១.២. ការភាន់ច្រឡំអំពីចំណុចសំខាន់ៗនៃកិច្ចសន្យា

កិច្ចសន្យា អាចត្រូវបានលុបចោលទៅវិញ ប្រសិនបើកិច្ចសន្យានោះ ត្រូវបានធ្វើឡើងដោយ (១) ភាគីម្ខាងមានការភាន់ច្រឡំទៅលើចំណុចសំខាន់ៗនៃកិច្ចសន្យា ខណៈដែល (២) ភាគីម្ខាងទៀត បានស្ថិតនៅក្នុងស្ថានភាពដែលអាចដឹងបានអំពីការភាន់ច្រឡំនោះ (មាត្រា ៣៤៦ កថាខណ្ឌទី ១) ។

១.២.១. អត្ថន័យនៃ "ចំណុចសំខាន់ៗនៃកិច្ចសន្យា"

តើគេអាចកំណត់ "ចំណុចសំខាន់ៗនៃកិច្ចសន្យា" ដោយរបៀបណា?

វាជាការពិបាកណាស់ក្នុងការកំណត់អំពីចំណុចសំខាន់ៗនៃកិច្ចសន្យា ដែលជាហេតុអាចឱ្យភាគីលុបចោលនូវកិច្ចសន្យា ដែលខ្លួនបានបង្កើតឡើងដោយមូលហេតុនៃការភាន់ច្រឡំ ព្រោះពុំមានមាត្រាច្បាប់ណាមួយចែងច្បាស់អំពីចំណុចសំខាន់ៗនោះទេ។ វាត្រូវបានសម្រេចដោយធ្វើការពិចារណាទៅលើខ្លឹមសារនៃកិច្ចសន្យា។ ជាធម្មតា ប្រសិនបើគេអាចនិយាយបាន "ប្រសិនបើគាត់មិនមានការភាន់ច្រឡំនោះទេ គាត់ក៏មិនបង្ហាញឆន្ទៈព្រមព្រៀងដែរ" ដូច្នេះគេអាចចាត់ទុកថាជា "ចំណុចសំខាន់" នៃកិច្ចសន្យា។

ឧទាហរណ៍ : គ បានចរចាលក់ដើមស្វាយកែវល្បឿត ចំនួន ១០ ដើម ទៅឱ្យ ខ ក្នុងតម្លៃ ១០.០០០ រៀល ក្នុង ១ ដើម។ ប៉ុន្តែការពិត ដើមស្វាយដែល គ ចង់លក់នោះ គឺជាដើមស្វាយប្រភេទ ស្វាយកែវចិន ទៅវិញ ហើយដើមស្វាយប្រភេទនេះមានតម្លៃដល់ទៅ ២០.០០០ រៀល ឯណោះ។ តើ គ អាចលុបចោលកិច្ចសន្យាលក់ទិញនេះ បានដែរ ឬ ទេ? ចម្លើយ គឺពិតជាបាន ពីព្រោះថាប្រសិនបើ គ បានដឹងថាដើមស្វាយនោះជា ដើមស្វាយកែវចិន គ មិនលក់វាក្នុងតម្លៃនេះដែរ។

ផ្ទុយទៅវិញ គ បានដឹងថាគាត់បានលក់ដើមស្វាយកែវចិន ហើយបានកំណត់កាលបរិច្ឆេទប្រគល់ដែលខុសពីឆន្ទៈពិតប្រាកដរបស់គាត់ នោះគេមិនអាចនិយាយថា វាគឺជាចំណុចសំខាន់នៃកិច្ចសន្យាទេ។

ទន្ទឹមនឹងនេះ "ចំណុចសំខាន់នៅក្នុងកិច្ចសន្យា" ត្រូវសម្រេចដោយសត្យានុម័ត និង ដោយតួយ៉ាង។ បើប្រៀបធៀបទៅនឹងកថាខណ្ឌទី ២ នៃមាត្រា ៣៤៦ ដែលបានចែងថា "ភាគីមានការភាន់ច្រឡំទៅលើចំណុចនៃកិច្ចសន្យា ដែលខ្លួនយល់ឃើញថាសំខាន់ ឬ ចំណុចដែលខ្លួនយល់ឃើញថាសំខាន់ក្នុងការបង្កើតកិច្ចសន្យា" មាត្រា ៣៤៦ កថាខណ្ឌទី ១ បាន ចែងថា "ភាគីមានការភាន់ច្រឡំអំពីចំណុចសំខាន់ៗនៃកិច្ចសន្យា" ដែលមិនបានពិចារណាពីភាពជាអត្ថនោម័តរបស់ភាគីដែលមានលក្ខណៈខុសពីមាត្រា ៣៤៦ កថាខណ្ឌទី ២។

ដើម្បីលុបចោលកិច្ចសន្យា លទ្ធភាពនៃការដឹងរបស់ភាគីម្ខាងទៀត គឺតម្រូវឱ្យមានដូចខាងក្រោម។

១.២.២. លទ្ធភាពនៃការដឹងរបស់ភាគីម្ខាងទៀត

លទ្ធភាពនៃការដឹងរបស់ភាគីម្ខាងទៀត មានភាពចាំបាច់យ៉ាងខ្លាំងនៅក្នុងការសុំលុបកិច្ចសន្យាដោយយោងលើការភាន់ច្រឡំ។ ប្រសិនបើអ្នកបង្ហាញឆន្ទៈ អាចលុបចោលកិច្ចសន្យាដោយគ្មានកម្រិត នោះសុវត្ថិភាពនៃកិច្ចការជំនួញនឹងត្រូវបានធ្វើឱ្យប៉ះពាល់ ព្រោះវាមានការលំបាកណាស់ក្នុងការវិនិច្ឆ័យថា អ្នកបង្ហាញឆន្ទៈ បានបង្ហាញឆន្ទៈរបស់ខ្លួនដោយមាន ឬ គ្មានការភាន់ច្រឡំ។

ដូច្នេះ មាត្រា ៣៤៦ កថាខណ្ឌទី ១ បានចែងថា ប្រសិនបើភាគីម្ខាងទៀតបានស្ថិតនៅក្នុងស្ថានភាពដែលអាចដឹងអំពីការភាន់ច្រឡំ នោះអ្នកបង្ហាញឆន្ទៈអាចលុបចោលកិច្ចសន្យាបាន។

ឧទាហរណ៍ : នៅក្នុងករណីទី ១ ខាងលើ ប្រសិនបើ **ក** និង **ខ** បានចរចាគ្នាអំពីតម្លៃរួចរាល់ហើយ ហើយ **ក** បានធ្វើសំបុត្រទៅឱ្យ **ខ** នៅក្រោយការចរចាគ្នា នោះ **ខ** អាចនឹងបានដឹងអំពីការភាន់ច្រឡំរបស់ **ក** នេះយ៉ាងងាយស្រួល។ ជាងនេះទៅទៀត ប្រសិនបើគេអាចនិយាយបានថា "វាផ្ទុយនឹងសញ្ញាណដែលអាចទទួលយកបាន ជាទូទៅនៅក្នុងប្រតិបត្តិការជំនួញដែលលក់រថយន្តក្នុងតម្លៃ ១.០០០ រៀល" នោះ **ខ** អាចនឹងបានដឹងអំពីការភាន់ច្រឡំ របស់ **ក**។ នៅក្នុងករណីទាំងនេះ **ក** អាចលុបចោលកិច្ចសន្យា ដោយផ្អែកលើមាត្រា ៣៤៦ កថាខណ្ឌទី ១ ។

១.៣. ការភាន់ច្រឡំទៅលើចំណុចនៃកិច្ចសន្យា ដែលភាគីយល់ឃើញថាសំខាន់

នៅក្នុងមាត្រា ៣៤៦ កថាខណ្ឌទី ២ បានចែងអំពីករណីនៃការភាន់ច្រឡំ ដែលពាក់ព័ន្ធនឹង (១) ចំណុចនៃកិច្ចសន្យាដែលខ្លួនយល់ឃើញថាសំខាន់ ឬ (២) ចំណុចនៃកិច្ចសន្យាដែលខ្លួនយល់ថាសំខាន់នៅក្នុងការបង្កើតកិច្ចសន្យា នោះអ្នកបង្ហាញឆន្ទៈអាចលុបចោលកិច្ចសន្យាបាន។

តើ "ចំណុចនៃកិច្ចសន្យាដែលភាគីយល់ឃើញថាសំខាន់" មានន័យយ៉ាងដូចម្តេច?

ចំណុចដែលភាគីយល់ឃើញថាសំខាន់នេះ អាចមិនមែនពាក់ព័ន្ធនឹងកម្មវត្ថុចម្បងនៃកិច្ចសន្យា ហើយវាមិនមែនសំខាន់សម្រាប់ភាគីទាំងសងខាងនោះទេ គឺវាមានសារៈសំខាន់សម្រាប់តែភាគីម្ខាងប៉ុណ្ណោះ។

ឧទាហរណ៍ : ជាទូទៅ ខ្លឹមសារនៃសៀវភៅ គឺមានសារៈសំខាន់ណាស់នៅពេលដែលបុគ្គលណាម្នាក់ទិញសៀវភៅ។ ក៏ប៉ុន្តែ សម្រាប់អ្នកដែលមានចំណង់ចំណូលចិត្តក្នុងការប្រមូលទិញសៀវភៅ ដែលបោះពុម្ពលើកទី ១ នោះ គឺថាតើសៀវភៅនោះ គឺជាសៀវភៅដែលបោះពុម្ពលើកទី ១ ឬ មិនមែន គឺពិតជាមានសារៈសំខាន់ជាងខ្លឹមសារខាងក្នុងសៀវភៅទៅទៀត។ ផ្ទុយទៅវិញ អ្នកលក់មិនអាចដឹងបានដោយងាយស្រួលនោះទេ ថាតើអ្នកទិញនោះចង់ទិញសៀវភៅដែលបោះពុម្ពលើកទី ១ ឬ មិនមែន។ ដូច្នេះ ឧទាហរណ៍ថានៅក្នុងករណីដែលអ្នកទិញដែលជាអ្នកមានចំណង់ចំណូលចិត្តក្នុងការប្រមូលទិញសៀវភៅ ដែលបោះពុម្ពលើកទី ១ នោះ បានទិញសៀវភៅដែលមិនមែនបោះពុម្ពលើកទី ១ អ្នកទិញនោះអាចលុបចោលកិច្ចសន្យាបាន តែក្នុងករណីដែលអ្នកលក់បានស្ថិតនៅក្នុងស្ថានភាពដែលអាចដឹងថាអ្នកទិញនោះ ចង់ទិញសៀវភៅដែលបោះពុម្ពលើកទី ១ ហើយគាត់បានទិញសៀវភៅដែលមិនមែនជាការបោះពុម្ពលើកទី ១ ដោយមានការភាន់ច្រឡំ។

ទាក់ទងនឹង (២) វាគឺជា "ការភាន់ច្រឡំទៅលើហេតុដែលជំរុញឱ្យធ្វើអ្វីមួយ" ។ មូលហេតុដែលភាគីបានសម្រេចចិត្តនៅក្នុងការបង្កើតកិច្ចសន្យា គឺមានលក្ខណៈលំបាកក្នុងការវិនិច្ឆ័យសម្រាប់ភាគីម្ខាងទៀត ។ នៅក្នុងករណីទី ៣ ខាងលើ ប្រសិនបើ ១ អាចនឹងដឹងថា ១) ក មានគោលបំណងក្នុងការទិញដី ព្រោះគាត់រំពឹងទុកថាគាត់នឹងទទួលបានផលប្រយោជន៍ពីការលក់ ដោយសារតែមានគម្រោងអភិវឌ្ឍន៍ ហើយតម្លៃនៃដីនឹងកើនឡើងយ៉ាងខ្ពស់ និង ២) ក បានជឿជាក់ដោយភាន់ច្រឡំអំពីអត្ថិភាពនៃគម្រោងអភិវឌ្ឍន៍ដែលមិនពិត នោះ ក អាចរំលាយកិច្ចសន្យាបាន ។

១.៤. ការភាន់ច្រឡំហេតុភាគីទាំងសងខាង

ការភាន់ច្រឡំនៅក្នុងករណីទី ៤ គឺត្រូវបានឱ្យឈ្មោះថា "ការភាន់ច្រឡំដោយភាគីទាំងសងខាង" ។ ដោយផ្អែកទៅលើមាត្រា ៣៤៦ កថាខណ្ឌទី ៣ នៅក្នុងករណីនៃការភាន់ច្រឡំដោយភាគីទាំងសងខាង អ្នកបង្ហាញឆន្ទៈអាចលុបចោលកិច្ចសន្យា ទោះបីជាភាគីម្ខាងទៀតមិនបានដឹងអំពីការភាន់ច្រឡំនោះក៏ដោយ ។ នៅក្នុងករណីនេះ គូភាគីទាំងសងខាងមានការភាន់ច្រឡំ ដូច្នេះភាពចាំបាច់នៅក្នុងការការពារភាគីម្ខាងទៀត គឺមានកម្រិតទាបដែលខុសពីករណីដែលមានតែភាគីម្ខាងមានការភាន់ច្រឡំ ។ ដូច្នេះ វាមិនមានភាពចាំបាច់ក្នុងការពិចារណាទៅលើលទ្ធភាពក្នុងការដឹងរបស់ភាគីម្ខាងទៀតទេ ។

១.៥. ការការពារតតិយជន

ការការពារតតិយជន គឺមានភាពចាំបាច់ណាស់ ដើម្បីការពារផលប្រយោជន៍របស់តតិយជន ដែលកើតចេញពីការបង្កើតកិច្ចសន្យាដោយមានវិការៈនេះ ។ ប្រសិនបើកិច្ចសន្យាអាចត្រូវបានលុបចោល ដោយផ្អែកលើការភាន់ច្រឡំនោះតតិយជនដែលបានបង្កើតទំនាក់ទំនងកិច្ចសន្យា ដោយផ្អែកលើកិច្ចសន្យាដែលអាចលុបចោលបានអាចទទួលរងនូវការខូចខាតដែលមិនអាចរំពឹងទុកជាមុន ។

ឧទាហរណ៍ : ក បានលក់រថយន្តរបស់ខ្លួនទៅឱ្យ ខ ដោយមានការភាន់ច្រឡំ ហើយ ខ បានលក់រថយន្តនេះទៅឱ្យ គ ។ ប្រសិនបើ ក លុបចោលកិច្ចសន្យា នោះអានុភាពនៃកិច្ចសន្យានឹងត្រូវបានចាត់ទុកថាមោឃៈ តាំងពីដំបូង (មាត្រា ៣៥៨ កថាខណ្ឌទី ២) ។ នៅក្នុងករណីនេះ គេអាចចាត់ទុកថា គ ត្រូវស្ថិតក្រោមឥទ្ធិពលពីរប្រភេទ ។ វា មានការពិចារណាខាងទ្រឹស្តីមួយចំនួន ។

១.៥.១. តតិយជនដែលមានវត្តមានចុះការលុបចោល

ការលុបចោលនូវកិច្ចសន្យាដោយការភាន់ច្រឡំ ក្រៅពីភាគីម្ខាងទៀត អាចអះអាងចំពោះតតិយជនបាន (មាត្រា ៣៤៦ កថាខណ្ឌទី ៤) ។ ប៉ុន្តែប្រសិនបើតតិយជន គឺជាជនសុចរិត និង គ្មានកំហុសអំពីការភាន់ច្រឡំ នោះអ្នកបង្ហាញឆន្ទៈមិនអាចអះអាងនូវការលុបចោលចំពោះតតិយជននោះបានឡើយ (មាត្រា ៣៤៦ កថាខណ្ឌទី ៤ វាក្យខណ្ឌទី ២) ។

នៅក្នុងករណីខាងលើ ខ បានទិញរថយន្តពី ក ហើយបានលក់រថយន្តនេះទៅឱ្យ គ។ បន្ទាប់មក ក ក៏បានលុបចោលកិច្ចសន្យារវាង ខ ដោយសារការភាន់ច្រឡំ។ នៅក្នុងករណីនេះ គ ត្រូវបានចាត់ទុកថាបានទិញរថយន្តពី ខ ដែលមិនមានកម្មសិទ្ធិ ព្រោះអានុភាពនៃកិច្ចសន្យារវាង ក និង ខ ត្រូវបានចាត់ទុកថាហោយៈតាំងពីដំបូង។ ខ ត្រូវបានបង់មូលដ្ឋានតាមផ្លូវច្បាប់ ក្នុងការកាន់កាប់រថយន្តនោះ ហើយគាត់ត្រូវប្រគល់រថយន្តនោះមកវិញ។ ក៏ប៉ុន្តែ វានឹងធ្វើឱ្យប៉ះពាល់ដល់សុវត្ថិភាពនៃកិច្ចការជំនួញរបស់ គ។ ដូច្នេះ ប្រសិនបើ គ គឺជាជនដែលសុចរិត និង គ្មានកំហុស ក មិនអាចអះអាងពីអានុភាពនៃការលុបចោលកិច្ចសន្យាទេ។ អត្ថន័យនៃ "សកម្មភាពដែលសុចរិត និង គ្មានកំហុស" នៅទីនេះ គឺ ក មិនបានដឹងថា ក លក់រថយន្តរបស់ខ្លួនទៅឱ្យ ខ ដោយសារការភាន់ច្រឡំទេ។

១.៥.២. តតិយជនដែលបានរត់មានក្រោយការលុបចោល

បន្ទាប់មក នៅក្នុងករណីដែល ខ លក់រថយន្តទៅឱ្យ គ នៅក្រោយពេលដែល ក បានលុបចោលកិច្ចសន្យា តើវានឹងទៅជាយ៉ាងណា? នៅក្នុងករណីដែលកម្មវត្ថុនៃកិច្ចសន្យា គឺជាចលនវត្ថុ នោះ ក អាចលើកឡើងពីការធ្វើលទ្ធកម្មដោយសុចរិត ដោយផ្អែកលើមាត្រា ១៩៣ ប្រសិនបើ គ បានធ្វើសកម្មភាពដោយសុចរិត និង គ្មានកំហុស។

នៅក្នុងករណីដែលកម្មវត្ថុនៃកិច្ចសន្យា គឺជាអចលនវត្ថុ មានគោលគំនិតមួយចំនួន ដើម្បីការពារតតិយជន។

ឧទាហរណ៍ : ក បានលក់ដីរបស់ខ្លួនទៅ ខ ដោយភាន់ច្រឡំ ហើយ ក បានលុបចោលកិច្ចសន្យានេះ។ បន្ទាប់មកនៅអំឡុងពេលដែល ខ កំពុងមានការចុះបញ្ជី ខ បានលក់ដីនេះទៅឱ្យ គ ហើយ គ បានចុះបញ្ជីកម្មសិទ្ធិរបស់ខ្លួន។

១. គំនិតដែលបដិសេធការអនុវត្តមាត្រា ៣៤៦ កថាខណ្ឌទី ៤ ទៅលើតតិយជនដែលមានរត់មានក្រោយការលុបចោល

គំនិតនេះ គឺថាតតិយជននៅក្រោយការលុបចោល មិនត្រូវទទួលបាននូវការការពារ តាមមាត្រា ៣៤៦ កថាខណ្ឌទី ៤ ទេ។ ដោយផ្អែកលើគំនិតនេះ គោលគំនិតនៃមាត្រា ៣៤៦ កថាខណ្ឌទី ៤ គឺដើម្បីការពារតតិយជនដែល បានបង្កើតទំនាក់ទំនងកិច្ចសន្យានៅមុនពេលលុបចោល ពីអានុភាពប្រតិសកម្ម។ ដូច្នេះ មាត្រា ៣៤៦ កថាខណ្ឌទី ៤ ត្រូវយកមកអនុវត្តតែចំពោះតតិយជន ដែលមានរត់មានមុនការលុបចោលតែប៉ុណ្ណោះ។

បញ្ហាបន្ទាប់គឺថា តើត្រូវការពារតតិយជនដែលបង្កើតទំនាក់ទំនងកិច្ចសន្យា នៅក្រោយការលុបចោលយ៉ាងដូចម្តេច?

វាមានគំនិតដែលអាចគិតបានមួយចំនួន។

ក. គំនិតដែលទទួលស្គាល់ដូចករណីនៃការលក់ជាន់គ្នា ឬ លក់ពីរដង

គំនិតទី ១ : គឺថាដោយសារតែការលុបចោលនូវកិច្ចសន្យា កម្មសិទ្ធិត្រូវបានប្រគល់ត្រឡប់ទៅឱ្យ ក វិញ ជាស្វ័យប្រវត្ត។ ប៉ុន្តែផ្ទុយទៅវិញ ខ បានលក់ដីនោះ ហើយ គ បានទទួលនូវការចុះបញ្ជីរួចរាល់។ ចំណុចនេះមានលក្ខណៈស្រដៀងគ្នាទៅនឹងស្ថានភាពដែល ខ បានលក់ដីទៅ ក និង គ។

ដោយផ្អែកលើគំនិតនេះ គឺមានការផ្ទេរកម្មសិទ្ធិចំនួនពីរ ពី ខ ដែលដូចគ្នាទៅនឹងការលក់ពីរដង ឬ ការលក់ជាន់គ្នា។ ទន្ទឹមនឹងនេះ មាត្រា ១៣៥ មិនត្រូវយកមកអនុវត្តទេ ព្រោះការផ្ទេរកម្មសិទ្ធិនេះ មិនផ្អែកទៅលើការព្រមព្រៀងរវាង ក និង ខ ឡើយ។ ដូច្នេះភាគីដែលបានទទួលនូវលក្ខខណ្ឌតាំង អាចអះអាងពីកម្មសិទ្ធិរបស់ខ្លួនបានដោយផ្អែកទៅលើមាត្រា ១៣៤ ។ ក៏ប៉ុន្តែ គំនិតនេះត្រូវបានគេរិះគន់ថាវាមានលក្ខណៈផ្ទុយគ្នា ប្រសិនបើការទទួលបានការផ្ទេរកម្មសិទ្ធិមកវិញត្រូវបានទទួលស្គាល់ ខណៈពេលដែលមិនយកចិត្តទុកដាក់ទៅលើអានុភាពប្រតិសកម្ម នៅពេលដែលមានអ្នកទិញក្រោយ មានវត្តមាននៅក្រោយការលុបចោល ផ្ទុយទៅវិញការលុបចោលនឹងមានអានុភាពប្រតិសកម្ម ព្រោះអ្នកទិញក្រោយមានវត្តមាននៅមុនពេលលុបចោល។ ដោយផ្អែកទៅលើគំនិតនេះ គ អាចអះអាងពីកម្មសិទ្ធិរបស់ខ្លួនចំពោះ ក បាន ទោះបីជាគាត់បានធ្វើសកម្មភាពដោយទុច្ចរិតក៏ដោយ ប៉ុន្តែគឺវាអាស្រ័យទៅលើការបកស្រាយវិសាលភាពនៃពាក្យតតិយជននៅក្នុងមាត្រា ១៣៤ ។

ខ. គំនិតដែលអនុវត្តមាត្រា ៣៥៣ កថាខណ្ឌទី ២ ជាលក្ខណៈទ្រឹស្តី :

គំនិតនេះ គឺអនុវត្តមាត្រា ៣៥៣ កថាខណ្ឌទី ២ ជាលក្ខណៈទ្រឹស្តីទៅលើករណីនេះ ហើយមាត្រានេះចែងថា កិច្ចសន្យាដែលផ្អែកលើការបង្ហាញឆន្ទៈមិនពិត ដែលត្រូវបានធ្វើឡើងដោយមានការបុប្ផិតជាមួយភាគីម្ខាងទៀត ត្រូវចាត់ទុកជាមោឃៈ ប៉ុន្តែគេមិនអាចអះអាងចំពោះតតិយជនដែលសុចរិត និង គ្មានកំហុស ដែលមានទំនាក់ទំនងផលប្រយោជន៍ ដោយយកកិច្ចសន្យាដែលផ្អែកលើការបង្ហាញឆន្ទៈមិនពិតជាមូលដ្ឋានបានឡើយ។ នៅក្នុងករណីនៃការភាន់ច្រឡំ អ្នកបង្ហាញឆន្ទៈមិនបានបុប្ផិតជាមួយនឹងភាគីម្ខាងទៀតទេ ដូច្នេះ មាត្រា ៣៥៣ កថាខណ្ឌទី ២ មិនអាចត្រូវបានយកមកអនុវត្តដោយផ្ទាល់នោះទេ។ ក៏ប៉ុន្តែ កំហុសរបស់ ក ដែលគាត់បន្ទុល់ទុកនូវការចុះបញ្ជីដែលមិនឆ្លុះបញ្ចាំងពីស្ថានភាពពិតប្រាកដនៃកម្មសិទ្ធិ អាចត្រូវបានគេទទួលស្គាល់ជាកំហុសរបស់អ្នកបង្ហាញឆន្ទៈ នៅក្នុងករណីនៃការបង្ហាញឆន្ទៈមិនពិត។

ដោយផ្អែកលើគំនិតនេះ គ អាចត្រូវបានគេការពារតែក្នុងករណីដែលគាត់បានធ្វើសកម្មភាពដោយសុចរិត និង គ្មានកំហុសធ្ងន់ធ្ងរ។

២. គំនិតដែលអនុញ្ញាតឱ្យអនុវត្ត មាត្រា ៣៤៦ កថាខណ្ឌទី ៤

ដោយផ្អែកលើគំនិតនេះ វាមិនមានភាពខុសគ្នារវាងតតិយជនដែលមានវត្តមានមុនការលុបចោល និង តតិយជនដែលមានវត្តមាននៅក្រោយការលុបចោលឡើយ ហើយតតិយជនទាំងពីរនេះត្រូវបានគេការពារតាមមាត្រា ៣៤៦ កថាខណ្ឌទី ៤ ។

គំនិតនេះត្រូវបានគេរិះគន់ថា វាមានលក្ខណៈមិនត្រឹមត្រូវទេ ក្នុងការដោះស្រាយដោយស្មើភាពគ្នារវាងតតិយជន មានវត្តមានមុនពេលលុបចោល និង តតិយជនមានវត្តមានក្រោយពេលលុបចោល ព្រោះមាត្រា ៣៤៦ កថាខណ្ឌទី ៤ មានគោលដៅការពារតតិយជនដែលបានបង្កើតទំនាក់ទំនងនៃកិច្ចសន្យានៅមុនការលុបចោលពីរវាងភាពប្រតិសកម្ម។

២. ការបញ្ជាក់

២.១. គោលគំនិត

ការបង្ហាញឆន្ទៈដោយការបញ្ជាក់ មានន័យថាបុគ្គលណាម្នាក់ ឬ តតិយជន បានធ្វើឱ្យអ្នកបង្ហាញឆន្ទៈ មានការភាន់ច្រឡំដោយសារមធ្យោបាយបញ្ជាក់ ហើយអ្នកបង្ហាញឆន្ទៈបានបង្ហាញឆន្ទៈរបស់ខ្លួន ដោយខុសពីឆន្ទៈពិតប្រាកដរបស់ខ្លួន និង គាត់មិនបានដឹងពីភាពខុសគ្នានេះ នៅពេលដែលគាត់ធ្វើការបង្ហាញឆន្ទៈ ។

ការបញ្ជាក់មានលក្ខណៈស្រដៀងគ្នាទៅនឹងការភាន់ច្រឡំ ត្រង់ចំណុចដែលឆន្ទៈពិតប្រាកដ និង ការបង្ហាញឆន្ទៈចេញមកក្រៅមិនត្រូវគ្នា ។ ក៏ប៉ុន្តែ ភាពខុសគ្នានេះកើតឡើងពីសកម្មភាពបញ្ជាក់របស់ភាគីម្ខាងទៀត ឬ តតិយជននៅក្នុងករណីនៃការបញ្ជាក់ ដែលមានលក្ខណៈខុសគ្នាពីការភាន់ច្រឡំ ។

២.២. លក្ខខណ្ឌ

លក្ខខណ្ឌដើម្បីកំណត់ថាជាការបញ្ជាក់នោះ គឺមិនមានចែងក្នុងក្រមរដ្ឋប្បវេណីច្បាប់សំណុំរឿង ប៉ុន្តែ យើងអាចកំណត់បាននូវលក្ខខណ្ឌមួយចំនួនដូចខាងក្រោម ៖

- ១. ភាគីម្ខាងទៀត ឬ តតិយជនមានគោលបំណងបញ្ជាក់
- ២. សកម្មភាពបញ្ជាក់នោះ ត្រូវបានទទួលស្គាល់ថាខុសច្បាប់
- ៣. អ្នកបង្ហាញឆន្ទៈបានភាន់ច្រឡំ ដោយសារសកម្មភាពបញ្ជាក់
- ៤. អ្នកបង្ហាញឆន្ទៈបានបង្ហាញឆន្ទៈដោយមានវិការៈ ដោយសារតែការភាន់ច្រឡំនោះ

២.២.១. គោលបំណងបញ្ជាក់

គោលបំណងបញ្ជាក់ សំដៅលើភាគីម្ខាងទៀត ឬ តតិយជន មានគោលបំណងធ្វើឱ្យអ្នកបង្ហាញឆន្ទៈ មានការភាន់ច្រឡំ និង បង្ហាញឆន្ទៈដែលមានវិការៈ ដោយសារតែការភាន់ច្រឡំនោះ ។ "គោលបំណងធ្វើឱ្យអ្នកបង្ហាញឆន្ទៈមានការភាន់ច្រឡំ" មានន័យថា ភាគីម្ខាងទៀត ឬ តតិយជនបានដឹងថាសកម្មភាពរបស់ខ្លួន គឺជាសកម្មភាពបញ្ជាក់ និង អ្នកដែលបង្ហាញឆន្ទៈនឹងមានការភាន់ច្រឡំ ដោយសារតែសកម្មភាពបញ្ជាក់របស់ខ្លួន ។

ឧទាហរណ៍ : អ្នកលក់បានប្រកាសថា "បាននេះ គឺជាបានបុរាណ ដែលមានតម្លៃ ១.០០០ ដុល្លារ" ហើយបានលក់ទៅឱ្យអ្នកទិញ នៅក្នុងតម្លៃ ១.០០០ ដុល្លារ ថ្មីបើតាមពិតទៅ គាត់បានដឹងថាវាមិនមែនជាបានបុរាណ ប៉ុន្តែវាគឺជាបានដែលត្រូវបានផលិតយ៉ាងច្រើន ដែលមានតម្លៃ ១០ ដុល្លារ ទេ ។ នៅក្នុងករណីនេះ វាមានសារៈសំខាន់ណាស់ក្នុងការពិចារណាថា នេះគឺជាការបញ្ជាក់ព្រោះអ្នកលក់បានដឹងថាបាននោះមិនមែនជាបានបុរាណ និង មិនមានតម្លៃ ១.០០០ ដុល្លារ ទេ ។ ហើយប្រសិនបើគាត់មិនបានដឹងអំពីហេតុនេះ នោះវាមិនមែនជាការបញ្ជាក់ទេ តែជាការភាន់ច្រឡំ ។

ទន្ទឹមនឹងនេះ គោលបំណងធ្វើឱ្យអ្នកបង្ហាញឆន្ទៈ បង្ហាញឆន្ទៈដោយមានវិការៈដោយការភាន់ច្រឡំ គឺចាំបាច់តម្រូវឱ្យមាន ។ **ឧទាហរណ៍ :** នៅក្នុងករណីដែលបុគ្គលណាម្នាក់សរសេរអត្ថបទមិនពិត ដោយនិយាយថាមានរ៉ឺម៉ាស

យ៉ាងច្រើនសម្បើម ត្រូវបានគេរកឃើញនៅក្នុងប្រទេស វ៉ាមិនអាចជាការឆបោកទេ ព្រោះមិនមានគោលបំណងក្នុង ការធ្វើឱ្យអ្នកណាម្នាក់បង្ហាញឆន្ទៈដោយមានវិការៈទេ។ ក៏ប៉ុន្តែ ប្រសិនបើអ្នកនិពន្ធរូបនោះព្យាយាមទាក់ទាញអ្នក វិនិយោគដោយការសរសេរនូវអត្ថបទមិនពិតបែបនេះ នោះវាត្រូវបានចាត់ទុកថាជាការឆបោក ។

២.២.២. ភាពខុសច្បាប់នៃសកម្មភាពឆបោក

ភាពខុសច្បាប់ មានន័យថា សកម្មភាពឆបោករបស់ភាគីម្ខាងទៀត ឬ តតិយជន ត្រូវតែជាសកម្មភាពផ្ទុយ ច្បាប់ និង មិនអាចទទួលយកបានក្នុងសង្គម ។ **ឧទាហរណ៍ :** ប្រសិនបើអ្នកលក់បានប្រកាសថា គាត់នឹងលក់ផលិតផល មួយនៅក្នុងតម្លៃ ១៥ ដុល្លារ នៅតាមទីផ្សារដែលផលិតផលនោះគាត់ទិញចូលក្នុងតម្លៃ ១០ ដុល្លារ នោះ វ៉ាមិនមែន ជាការឆបោកទេ ប៉ុន្តែវាគឺជាការចរចាតម្លៃគ្នាធម្មតា ។

ទន្ទឹមនឹងនេះ សកម្មភាពទាំងនោះត្រូវបានចាត់ទុកថាខុសច្បាប់ មិនត្រឹមតែក្នុងករណីដែលបង្ហាញពីមាន មិនពិតនោះទេ គឺថែមទាំងការលក់ពីមាន ឬ ក៏រក្សាភាពស្ងៀមស្ងាត់នៅក្នុងករណីដែលជននោះមានកាតព្វកិច្ចបង្ហាញ ពីមាន ជាដើម ។

២.២.៣. សកម្មភាពនៃការភាន់ច្រឡំ

ដើម្បីចាត់ទុកជាការឆបោក គឺតម្រូវឱ្យអ្នកបង្ហាញឆន្ទៈមានការភាន់ច្រឡំ ដោយសារសកម្មភាពឆបោក របស់ភាគីម្ខាងទៀត ឬ តតិយជន ។ ដូចនេះ ក្នុងករណីនៃការឆបោក ភាពចាំបាច់ក្នុងការការពារអ្នកបង្ហាញឆន្ទៈ គឺ ខ្ពស់ជាងករណីនៃការភាន់ច្រឡំ ។ ដូច្នេះ ទោះបីជាភាគីម្ខាងទៀតបានធ្វើសកម្មភាពដោយសុចរិតទាក់ទងនឹងការ ឆបោកក៏ដោយ ក៏ក្រុមរដ្ឋប្បវេណីអនុញ្ញាតឱ្យលុបចោលកិច្ចសន្យានោះបាន ។

២.២.៤. ទំនាក់ទំនងហេតុ និង ផល

វាតម្រូវឱ្យមានទំនាក់ទំនងហេតុ និង ផល រវាងសកម្មភាពឆបោករបស់ភាគីម្ខាងទៀត ឬ របស់តតិយជន និង ការបង្ហាញឆន្ទៈរបស់អ្នកបង្ហាញឆន្ទៈ ។

ឧទាហរណ៍ : **ក** បានលក់បានបុរាណ ១ ទៅឱ្យ **ខ** នៅក្នុងតម្លៃ ១.០០០ ដុល្លារ ។ **ក** បានប្រាប់ **ខ** ថាបាននេះ ជាបានបុរាណ ប៉ុន្តែតម្លៃពិតប្រាកដគឺត្រឹមតែ ១០ ដុល្លារ ប៉ុណ្ណោះ ហើយវ៉ាមិនមែនជាបានបុរាណទេ ។ ក្នុងករណី នេះប្រសិនបើ **ខ** ជឿថាបាននេះជាបានបុរាណ នោះវាចាត់ទុកថាគឺជាការឆបោក ។ ក៏ប៉ុន្តែ ប្រសិនបើ **ខ** បាន ដឹងថាវ៉ាមិនមែនជាបានបុរាណ ហើយមានតម្លៃថោក នោះវ៉ាមិនមានទំនាក់ទំនងហេតុ និង ផលរវាងសកម្មភាពរបស់ **ក** និង ឆន្ទៈរបស់ **ខ** ទេ ។ នៅក្នុងករណីនេះ វ៉ាមិនមានភាពចាំបាច់ក្នុងការការពារ **ខ** ទេ ។

២.៣. សកម្មភាព

២.៣.១. គោលការណ៍

មានអានុភាពមួយចំនួន នៅពេលដែលអ្នកបង្ហាញឆន្ទៈ បានបង្ហាញឆន្ទៈដោយសារការឆបោករបស់ភាគីម្ខាង

ទៀត ឬ របស់តតិយជន ។

១. អ្នកបង្ហាញឆន្ទៈដោយសារការឆបោក អាចលុបចោលកិច្ចសន្យាបាន ដោយសំអាងថាការបង្ហាញឆន្ទៈរបស់ខ្លួនមានវិការៈ (មាត្រា ៣៤៧ កថាខណ្ឌទី ១) ។

២. ផ្ទុយទៅវិញអ្នកបង្ហាញឆន្ទៈ មិនអាចអះអាងពីការលុបចោល ដោយសំអាងថាការបង្ហាញឆន្ទៈរបស់ខ្លួនមានវិការៈបានទេ ប្រសិនបើតតិយជនបានធ្វើសកម្មភាពដោយសុចរិត និង គ្មានកំហុស ។

ឧទាហរណ៍ : ក មានថយន្តមួយគ្រឿង ។ ខ បានបោកប្រាស់ ក ឱ្យលក់ថយន្តឱ្យខ្លួនក្នុងតម្លៃទាប ។ បន្ទាប់ពីទិញបានហើយ ខ បានលក់ថយន្តនេះឱ្យទៅ គ ។ ក្រោយមក ក បានដឹងថា ខ បោកប្រាស់ខ្លួន ក៏បានសុំលុបចោលកិច្ចសន្យារវាងខ្លួននឹង ខ ។ ករណីនេះ វាអាច :

ក). ក អាចអះអាងពីអានុភាពនៃការលុបចោលកិច្ចសន្យារវាង ក និង ខ បាន ដោយយោងទៅលើការឆបោករបស់ ខ ទើបធ្វើឱ្យការបង្ហាញឆន្ទៈរបស់ខ្លួនមានវិការៈ ។

ខ). ក៏ប៉ុន្តែ ប្រសិនបើ គ ជាជនសុចរិត និង គ្មានកំហុស នោះ ក មិនអាចអះអាងពីអានុភាពនៃការលុបចោល ចំពោះ គ បានទេ ។ ក អាចអះអាងពីអានុភាពនៃការលុបចោលតែចំពោះ ខ ប៉ុណ្ណោះ ដោយយោងទៅលើការឆបោករបស់ ខ ទើបធ្វើឱ្យការបង្ហាញឆន្ទៈរបស់ខ្លួនមានវិការៈ ។ ដូច្នោះ ក មិនអាចទាមទារឱ្យប្រគល់ថយន្តមកវិញបានទេ ។

៣. ទំនាក់ទំនងតតិយជនដែលមានវត្តមាននៅមុន និង ក្រោយការលុបចោល គឺមានលក្ខណៈដូចគ្នានឹងករណីនៃការភាន់ច្រឡំ ។

- ទំនាក់ទំនងរវាងតតិយជនដែលមានវត្តមាននៅមុនការលុបចោល

នៅក្នុងករណីនេះ មាត្រា ៣៤៧ កថាខណ្ឌទី ៣ ត្រូវយកមកអនុវត្ត ។ **ឧទាហរណ៍ :** ខ បានឆបោក ក ឱ្យលក់ថយន្តមកឱ្យខ្លួនក្នុងតម្លៃថោក ។ ខ បានលក់បន្តនូវថយន្តឱ្យទៅ គ ។ ក្រោយមក ក បានលុបចោលកិច្ចសន្យា ដោយយោងតាមមាត្រា ៣៥៨ កថាខណ្ឌទី ២ ប្រសិនបើកិច្ចសន្យាត្រូវបានលុបចោលសកម្មភាពនោះត្រូវបានចាត់ទុកជាមោឃៈតាំងពីដំបូង ។ នៅក្នុងករណីខាងលើ គេចាត់ទុក គ ថាបានទិញពី ខ ដែលមិនមានកម្មសិទ្ធិ ។ ក៏ប៉ុន្តែ វាអាចប៉ះពាល់ដល់សុវត្ថិភាពនៃកិច្ចការជំនួញរបស់ គ ។ ដូច្នោះ ក្រមវដ្ឋប្បវេណីបានចែងថាការលុបចោល មិនអាចអះអាងចំពោះតតិយជនបានឡើយ ប្រសិនបើតតិយជនជាជនសុចរិត និង គ្មានកំហុស ។

- ទំនាក់ទំនងរវាងតតិយជនដែលមានវត្តមាននៅក្រោយការលុបចោល

នៅក្នុងករណីដែលកម្មវត្ថុ គឺជាចលនវត្ថុ តតិយជនអាចអះអាងនូវការធ្វើលទ្ធកម្មដោយសុចរិត ដោយផ្អែកលើមាត្រា ១៩៣ ប្រសិនបើតតិយជនបានបំពេញលក្ខខណ្ឌ ។

ផ្ទុយទៅវិញ នៅក្នុងករណីដែលកម្មវត្ថុ គឺជាអចលនវត្ថុ វា មានគំនិតមួយចំនួនដែលអាចមាន ។

គំនិតទី ១ គឺថាតតិយជនដែលមានវត្តមាននៅក្រោយការលុបចោល គឺមិនត្រូវបានការពារ តាមមាត្រា ៣៤៧ កថាខណ្ឌទី ៣ ព្រោះវាមានគោលបំណងការពារតតិយជនដែលចុះកិច្ចសន្យានៅមុនការលុបចោលពីអានុភាពប្រតិ

សកម្ម ។ ទាក់ទងនឹងការលុបចោលរបស់តតិយជន ដោយផ្អែកលើគំនិតនេះ គឺមានយោបល់ពីរ ។ យោបល់ទី ១ គឺថា ដោយសារការលុបចោលកិច្ចសន្យា កម្មសិទ្ធិត្រូវប្រគល់ត្រឡប់ទៅអ្នកបង្ហាញឆន្ទៈដោយស្វ័យប្រវត្តិ ។ នេះគឺជា ស្ថានភាពស្រដៀងគ្នាទៅនឹងការផ្ទេរជាន់គ្នា (ការផ្ទេរពីរដង) នៃកម្មសិទ្ធិ ។ យោបល់ទី ២ គឺការអនុវត្តជាលក្ខណៈទ្រឹស្តីនៃមាត្រា ៣៥៣ កថាខណ្ឌទី ២ ចំពោះករណីនេះ ។ ដោយផ្អែកទៅលើគំនិតនេះ តតិយជនអាចអះអាងពីកម្មសិទ្ធិរបស់ខ្លួនចំពោះអ្នកបង្ហាញឆន្ទៈបានតែក្នុងករណីដែលតតិយជនជាជនសុចរិត និង គ្មានកំហុសធ្ងន់ធ្ងរ ។

ទន្ទឹមនឹងនេះ ក៏មានគំនិតមួយដែលទទួលស្គាល់ការអនុវត្តមាត្រា ៣៤៧ កថាខណ្ឌទី ៣ ក៏ដូចជា ទំនាក់ទំនងតតិយជនដែលមានវត្តមាននៅមុនការលុបចោលដែរ ។ គំនិតនេះត្រូវបានគេរិះគន់ថា វាមិនមានភាពត្រឹមត្រូវក្នុងការចាត់ការឱ្យស្មើភាពគ្នា ចំពោះតតិយជនដែលមានវត្តមាននៅមុនការលុបចោល និង នៅក្រោយការលុបចោល ។

២.៣.២. ការឆបោកដោយតតិយជន

ការឆបោកដោយតតិយជន សំដៅទៅលើជនទាំងឡាយដែលក្រៅពីភាគីម្ខាងទៀត បានប្រើមធ្យោបាយឆបោក ដើម្បីធ្វើឱ្យអ្នកបង្ហាញឆន្ទៈមានការភាន់ច្រឡំ ដោយសារមធ្យោបាយឆបោកនោះ ហើយអ្នកបង្ហាញឆន្ទៈបានបង្ហាញឆន្ទៈរបស់ខ្លួនដោយខុសពីឆន្ទៈពិតប្រាកដរបស់ខ្លួន ។

នៅក្នុងករណីនៃការឆបោករបស់តតិយជន អ្នកបង្ហាញឆន្ទៈអាចលុបចោលកិច្ចសន្យាបានតែក្នុងករណីដែលភាគីម្ខាងទៀតបានដឹង ឬ អាចដឹងអំពីការឆបោកនេះ (មាត្រា ៣៤៧ កថាខណ្ឌទី ២) ។ ដោយសារតែវាមិនមានភាពចាំបាច់ក្នុងការការពារភាគីម្ខាងទៀត ចំពោះករណីនេះ ។

ក៏ប៉ុន្តែ នៅក្នុងករណីដែលភាគីម្ខាងទៀត គឺជាជនសុចរិត អ្នកបង្ហាញឆន្ទៈមិនត្រូវបានអនុញ្ញាតឱ្យលុបចោលកិច្ចសន្យារបស់ខ្លួនទេ ដើម្បីការពារភាគីម្ខាងទៀតនោះ ។

ឧទាហរណ៍ : គ មានដីមួយកន្លែង ហើយ គ បានប្រាប់ទៅ ខ ថា ដីរបស់ គ នឹងមានការអភិវឌ្ឍន៍ ។ គ្រាន់តែពេលដូចនោះ ខ ក៏ទិញដីនោះពី គ ។ នៅក្នុងករណីនេះ ខ មានការភាន់ច្រឡំ ដោយការជឿលើការឆបោករបស់ គ ។ ដូច្នោះ ខ អាចលុបចោលកិច្ចសន្យាបាន លុះត្រាតែ គ បានដឹង ឬ អាចដឹងពីការឆបោករបស់ គ ។

ករណីសិក្សា :

តើ គ អាចលុបចោលកិច្ចសន្យា ដោយសារការឆបោករបស់ ខ នៅក្នុងករណីខាងក្រោមនេះបានដែរ ឬ ទេ?

(១). គ បានទិញដីពី ខ ។ ខ មិនបានប្រាប់ទៅ គ ថាដីនោះមានជាប់បន្ទុកហ៊ីប៉ូតែកទេ ។

(២). គ បានទិញផ្ទៃស្វាយពីអ្នកលក់ផ្លែឈើ ខ ។ ខ បានប្រាប់ទៅ គ ថា "ផ្ទៃស្វាយនេះមានរសជាតិផ្អែមណាស់" ប៉ុន្តែ តាមពិតទៅវាមិនមានរសជាតិផ្អែមទេ ។

(៣). គ ត្រូវបាន ខ ស្នើសុំឱ្យធ្វើជាអ្នកធានា នៅពេលដែល ខ ធ្វើកិច្ចសន្យាខ្ចីបរិភោគជាមួយ គ ។ ខ បានប្រាប់ទៅ គ ថាគាត់មានដីមួយកន្លែង ហើយគាត់នឹងបង្កើតហ៊ីប៉ូតែកលើដីនោះសម្រាប់ គ ហើយកិច្ចសន្យានៃការធានាជាមួយ គ នេះ គឺគ្រាន់តែបំពេញលក្ខណៈទម្រង់តែប៉ុណ្ណោះ ។ គ បានជឿ ខ ហើយបានបង្កើតកិច្ចសន្យាធានា

ជាមួយ គ ។ ប៉ុន្តែ ខ មិនមានដីទេ ហើយបានក្លាយជាអសាធិនីយ៍ ។ បន្ទាប់មក គ បានទាមទារឱ្យ ក សងបំណុល របស់ ខ ។

[សេចក្តីសន្និដ្ឋាន និង មូលហេតុសំអាង]

(១). ក អាចលុបចោលកិច្ចសន្យាជាមួយ ខ បាន

អ្នកលក់ដី គឺត្រូវមានកាតព្វកិច្ចពន្យល់ឱ្យបានច្បាស់លាស់នូវខ្លឹមសារនៃសិទ្ធិ ការទទួលបានបន្ត និង ព្រំដែននៃ ដី ជាអាទិ៍ (មាត្រា ៥២៩) ។ ដូច្នោះ ប្រសិនបើអ្នកលក់បានលក់ដីរបស់ខ្លួន ដោយមិនមានការពន្យល់អំពីអង្គហេតុ ដែលថា ដីនោះជាប់បន្តកប្តីប្តីតែក នោះគេចាត់ទុកថាជាការរលោភ ។

(២). ក អាចលុបចោល / មិនអាចលុបចោល កិច្ចសន្យាជាមួយ ខ

ជាទូទៅ ការប្រកាសបែបនេះ គឺត្រូវបានឱ្យឈ្មោះថា "ការបញ្ចុះបញ្ចូលនៅក្នុងការលក់ទំនិញ" ហើយវា ត្រូវបានចាត់ទុកថាអាចទទួលយកបាននៅក្នុងសង្គម ។ ក៏ប៉ុន្តែ វាត្រូវសម្រេចដោយការអនុវត្តនៅប្រទេសកម្ពុជា ថា តើ "សង្គមអាចទទួលយកបាន" ដែរ ឬ ទេ ។

(៣). ប្រសិនបើ គ បានដឹង ឬ អាចដឹងពីការរលោភរបស់ ខ នោះ ក អាចលុបចោលកិច្ចសន្យាបាន ។

នេះ គឺជាករណីនៃការរលោភរបស់តតិយជន (ខ គឺជាតតិយជននៅក្នុងករណីនេះ) ។ ដូច្នោះ ក អាចលុប ចោលកិច្ចសន្យាបាន លុះត្រាតែ គ បានដឹង ឬ អាចដឹងអំពីការរលោភរបស់ ខ (មាត្រា ៣៤៧ កថាខណ្ឌទី ២) ។

៣. ការគំរាមកំហែង

៣.១. គោលគំនិត

ការបង្ហាញឆន្ទៈដោយមានការគំរាមកំហែង សំដៅទៅលើករណីដែលអ្នកបង្ហាញឆន្ទៈ បានបង្ហាញឆន្ទៈរបស់ ខ្លួន ដែលផ្ទុយនឹងគោលបំណងរបស់ខ្លួន ដោយសារមានការភ័យខ្លាចភាគីម្ខាងទៀត ឬ តតិយជន (មាត្រា ៣៥០) ។

ការបង្ហាញឆន្ទៈនោះមានវិការៈ ហើយបញ្ញត្តិច្បាប់អនុញ្ញាតឱ្យអ្នកបង្ហាញឆន្ទៈ អាចលុបចោលនូវកិច្ចសន្យា នេះបាន ។

តើការភាន់ច្រឡំ ការរលោភ និង ការគំរាមកំហែង មានលក្ខណៈខុសគ្នាយ៉ាងដូចម្តេច?

ចូរពិនិត្យលើចំណុចសង្ខេបនីមួយៗ ដូចខាងក្រោម ៖

ការភាន់ច្រឡំ : អ្នកបង្ហាញឆន្ទៈបានបង្ហាញឆន្ទៈ ដោយមានការភាន់ច្រឡំ

ការរលោភ : អ្នកបង្ហាញឆន្ទៈបានបង្ហាញឆន្ទៈរបស់ខ្លួន ដោយមានការភាន់ច្រឡំដែលបង្កឡើងដោយ ភាគីម្ខាងទៀត ឬ តតិយជន ។

ការគំរាមកំហែង : អ្នកបង្ហាញឆន្ទៈ បានបង្ហាញឆន្ទៈរបស់ខ្លួនដោយគ្មានការភាន់ច្រឡំទេ ប៉ុន្តែគឺវាផ្ទុយនឹង គោលបំណងរបស់ខ្លួន ដោយសារមានការភ័យខ្លាចដែលបង្កឡើងដោយភាគីម្ខាងទៀត ឬ តតិយជន ។

៣.២. លក្ខខណ្ឌ

លក្ខខណ្ឌនៃការគំរាមកំហែង គឺមានដូចខាងក្រោម :

- ១. ភាគីម្ខាងទៀត ឬ តតិយជន មានគោលបំណងធ្វើឱ្យអ្នកបង្ហាញឆន្ទៈ ធ្វើការបង្ហាញឆន្ទៈរបស់ខ្លួន ដោយមានការភ័យខ្លាច ។
- ២. សកម្មភាពបង្ខំ ត្រូវបានទទួលស្គាល់ថាខុសច្បាប់
- ៣. សកម្មភាពបង្ខំ ធ្វើឱ្យអ្នកបង្ហាញឆន្ទៈខ្លាច
- ៤. អ្នកបង្ហាញឆន្ទៈបានបង្ហាញឆន្ទៈរបស់ខ្លួន ដោយសារការភ័យខ្លាចនោះ ។

៣.៣. អានុភាព

បុគ្គលដែលបានបង្ហាញឆន្ទៈដោយសារការគំរាមកំហែង អាចលុបចោលកិច្ចសន្យាបាន (មាត្រា ៣៥០) ។

ផ្ទុយទៅវិញ វាមិនមានបញ្ញត្តិច្បាប់ណាការពារតតិយជនទេ ទោះបីតតិយជននោះបានបង្កើតទំនាក់ទំនងក្នុងកិច្ចសន្យា ដោយផ្អែកលើកិច្ចសន្យាដែលអាចត្រូវបានគេលុបចោលនោះ ។ ដូច្នេះ អ្នកបង្ហាញឆន្ទៈអាចអះអាងពីអានុភាពនៃការលុបចោលចំពោះតតិយជនបាន ទោះបីជាតតិយជននោះជាជនសុចរិតក៏ដោយ ។ មូលហេតុដែលមិនមានបញ្ញត្តិសម្រាប់ការពារតតិយជនទាក់ទងនឹងការគំរាមកំហែង គឺថាអ្នកបង្ហាញឆន្ទៈ បានបង្ហាញឆន្ទៈរបស់ខ្លួន ដោយគ្មានការភាន់ច្រឡំ ដែលនេះមានលក្ខណៈខុសគ្នាពីការភាន់ច្រឡំ ឬ ការឆបោក ដូច្នេះអ្នកបង្ហាញឆន្ទៈ ត្រូវបានការពារច្រើនជាង បើប្រៀបធៀបទៅនឹងករណីការឆបោក ឬ ការភាន់ច្រឡំ ។

៤. ព័ត៌មានមិនពិត

៤.១. គោលគំនិត

ព័ត៌មានមិនពិត សំដៅទៅលើហេតុដែលត្រូវបានលើកឡើងដោយភាគី សម្រាប់ជាមូលដ្ឋាននៅក្នុងការបង្កើតកិច្ចសន្យា គឺខុសពីការពិត ។ ទន្ទឹមនឹងនេះ ប្រសិនបើអ្នកបង្ហាញឆន្ទៈបានដឹងថា ហេតុនោះមិនមែនជាការពិត នោះខ្លួននឹងមិនបង្ហាញឆន្ទៈទេ (មាត្រា ៣៤៨) ។

ដូច្នេះ អ្នកបង្ហាញឆន្ទៈអាចលុបចោលនូវកិច្ចសន្យាបាន ដោយសារការបង្ហាញឆន្ទៈនោះមានវិការៈ ។

នៅក្នុងករណីនៃព័ត៌មានមិនពិត គឺតម្រូវឱ្យភាគីម្ខាងទៀត មិនបានដឹងថាហេតុដែលគាត់បានលើកឡើងនោះមិនមែនជាការពិត ។ ប្រសិនបើគាត់បានដឹងថាហេតុនោះខុសពីការពិត វាត្រូវបានគេចាត់ទុកថាជាការឆបោក ។

៤.២. លក្ខខណ្ឌ

លក្ខខណ្ឌ គឺមានដូចខាងក្រោម :

- ១. ហេតុដែលភាគីម្ខាង បានលើកឡើងសម្រាប់ជាមូលដ្ឋាននៅក្នុងការបង្កើតកិច្ចសន្យា គឺខុសពីការពិត
- ២. ប្រសិនបើអ្នកបង្ហាញឆន្ទៈបានដឹងថាហេតុនោះ មិនមែនជាការពិត ខ្លួននឹងមិនបង្ហាញឆន្ទៈទេ
- ៣. ភាគីម្ខាងទៀតមិនបានដឹងថាហេតុដែលខ្លួនបានបង្ហាញនោះ មិនមែនជាការពិត

៤.៣. វិន័យ

ភាគីដែលបង្ហាញឆន្ទៈដោយផ្អែកលើព័ត៌មានមិនពិត អាចលុបចោលនូវកិច្ចសន្យាបាន។ អ្នកបង្ហាញឆន្ទៈអាចលុបចោលកិច្ចសន្យានោះ ទោះបីជាភាគីម្ខាងទៀតដែលបង្ហាញនូវព័ត៌មានមិនពិត បានធ្វើសកម្មភាពដោយគ្មានកំហុសក៏ដោយ (មាត្រា ៣៤៨ កថាខណ្ឌទី ១) ។

ម្យ៉ាងទៀត ប្រសិនបើភាគីដែលបានបង្ហាញការណ៍មិនពិតនោះមានកំហុសក្នុងការបង្ហាញព័ត៌មានមិនពិតនេះ ភាគីនោះត្រូវទទួលខុសត្រូវក្នុងការសងសំណងការខូចខាត (មាត្រា ៣៤៨ កថាខណ្ឌទី ២) ។

ឧទាហរណ៍ : ឈ្មួញលក់វត្ថុបុរាណ **ក** បានលក់កំនូរមួយផ្ទាំង ដែលជាស្នាដៃដើម ដែលមានចុះហត្ថលេខារបស់វិចិត្រករល្បីឈ្មោះម្នាក់ទៅឱ្យ **ខ** នៅក្នុងតម្លៃ ១.០០០ ដុល្លារ។ ក៏ប៉ុន្តែ ការណ៍ដែលថាហត្ថលេខានេះ គឺជារបស់វិចិត្រករមួយផ្សេងទៀត ដែលមិនមានឈ្មោះល្បីត្រូវបានរកឃើញ។ បន្ទាប់មក **ខ** បានលុបកិច្ចសន្យាចោល ដោយផ្អែកទៅលើព័ត៌មានមិនពិតរបស់ **ក**។ នៅក្នុងករណីនេះ វាមានភាពងាយស្រួលសម្រាប់ឈ្មួញលក់វត្ថុបុរាណ **ក** ក្នុងការដឹងថាហត្ថលេខានៅលើកំនូរនោះជារបស់វិចិត្រករណា ហើយគេអាចចាត់ទុកថាវាគឺជាកំហុសរបស់ **ក** ព្រោះគាត់ មិនបានពិនិត្យហត្ថលេខានោះ។ ដូច្នេះ ប្រសិនបើ **ខ** ទទួលរងនូវការខូចខាត នោះ **ខ** អាចទាមទារសំណងនៃការខូចខាតពី **ក** បាន។

ចំពោះទំនាក់ទំនងជាមួយនឹងតិចជនដែលមានវត្តមាននៅមុន ឬ ក្រោយការលុបចោល គឺមានលក្ខណៈដូចគ្នានឹងករណីនៃការភាន់ច្រឡំដែរ។

៥. ការរំលោភបំពានលើស្ថានភាព

៥.១. គោលគំនិត

ការរំលោភបំពានលើស្ថានភាព សំដៅទៅលើករណីដែលភាគីម្ខាងបានធ្វើកិច្ចសន្យាដោយឆ្លៀតឱកាសដែលភាគីម្ខាងទៀតកំពុងជួបប្រទះនូវការលំបាកខាងផ្នែកសេដ្ឋកិច្ច ឬ សង្គម ឬ បានប្រើដោយមិនត្រឹមត្រូវនូវស្ថានភាពផ្សេងទៀត ដែលភាគីម្ខាងទៀតមិនអាចប្រឆាំងតបបានទេ។ នៅក្នុងករណីនេះ ភាគីដែលបានរំលោភបំពានលើស្ថានភាពមិនត្រូវបានគេចាត់ទុកថាបានធ្វើការគំរាមកំហែងឡើយ ព្រោះគាត់មិនបានប្រើវិធានការបង្ខំ។ ក៏ប៉ុន្តែ ដើម្បីកំណត់បានជាការរំលោភបំពានលើស្ថានភាព វាមានភាពចាំបាច់ដែលភាគីម្ខាងទៀតឆ្លៀតឱកាសនៃស្ថានភាពទន់ខ្សោយរបស់អ្នកបង្ហាញឆន្ទៈ។ **ឧទាហរណ៍ :** នៅក្នុងករណីដែលនិយោជកបានប្រើឋានៈរបស់ខ្លួន និង ឱ្យនិយោជិតទិញនូវវត្ថុអ្វីមួយពីខ្លួននោះ និយោជិតអាចលុបកិច្ចសន្យាចោលបាន ព្រោះគាត់អាចត្រូវបានគេបង្ខំឱ្យទិញវត្ថុនោះទោះបីជាគាត់មិនចង់ទិញក៏ដោយ។

នៅក្នុងករណីនៃការរំលោភបំពានលើស្ថានភាព វាមានលក្ខណៈស្រដៀងគ្នាទៅនឹងអំពើកែងយកចំណេញហួសហេតុ ត្រង់ចំណុចដែលភាគីម្ខាងទៀតបានឆ្លៀតឱកាសដោយមិនត្រឹមត្រូវ នៅពេលមានការលំបាកខាងផ្នែក

សេដ្ឋកិច្ច។ ក៏ប៉ុន្តែ វាតម្រូវឱ្យភាគីម្ខាងទៀតកេងយកផលចំណេញយ៉ាងសន្ធឹកសន្ធាប់ពីកិច្ចសន្យា នៅក្នុងករណីនៃ អំពើកេងយកចំណេញហួសហេតុ ដែលមានលក្ខណៈខុសគ្នាពីករណីនៃការរំលោភបំពានលើស្ថានភាព ។

៥.២. លក្ខខណ្ឌ និង វេនភាព

លក្ខខណ្ឌ គឺមានដូចខាងក្រោម :

- ១. អ្នកបង្ហាញឆន្ទៈ ស្ថិតនៅក្នុងស្ថានភាពដែលមានការលំបាកក្នុងការបដិសេធចំពោះការទាមទាររបស់ភាគី ម្ខាងទៀត ព្រោះភាគីម្ខាងទៀតបានប្រើអំណាចផ្នែកសេដ្ឋកិច្ច ឬ ឋានៈក្នុងសង្គមជាអាទិ៍ ដែលមានលក្ខណៈខ្ពស់ជាង ។
- ២. ភាគីម្ខាងទៀតបានប្រើឋានៈរបស់ខ្លួន ដើម្បីទទួលបានផលប្រយោជន៍មិនត្រឹមត្រូវ ។
- ៣. អ្នកបង្ហាញឆន្ទៈបានបង្ហាញឆន្ទៈរបស់ខ្លួន ព្រោះគាត់មិនអាចបដិសេធបាននូវការទាមទាររបស់ភាគីម្ខាង ទៀត ដោយសារឋានៈរបស់ខ្លួនទាបជាង ។

ភាគីដែលបានបង្ហាញឆន្ទៈដោយសារការរំលោភបំពានលើស្ថានភាព អាចលុបចោលកិច្ចសន្យាបាន ។ ប៉ុន្តែ ការលុបចោលកិច្ចសន្យានេះ មិនអាចតតាំងចំពោះតតិយជនសុចរិត និង គ្មានកំហុស អំពីការរំលោភបំពានលើស្ថាន ភាពបានឡើយ (មាត្រា ៣៤៩ កថាខណ្ឌទី២) ។

ទំនាក់ទំនងជាមួយនឹងតតិយជនដែលមានវត្តមាននៅមុន ឬ ក្រោយពេលលុបចោល គឺមានលក្ខណៈដូចគ្នា ទៅនឹងករណីនៃការភាន់ច្រឡំដែរ ។

៦. អំពើកេងយកចំណេញហួសហេតុ

៦.១. គោលគំនិត

អំពើកេងយកចំណេញហួសហេតុ សំដៅទៅលើករណីដែលភាគីម្ខាងបានធ្វើកិច្ចសន្យាដោយឆ្លៀតឱកាសដែល ភាគីម្ខាងទៀតកំពុងជួបប្រទះការលំបាកខាងផ្នែកសេដ្ឋកិច្ច ឬ ភាពល្ងង់ខ្លៅ ឬ ការខ្វះបទពិសោធន៍ ហើយបានកេង យកចំណេញយ៉ាងសន្ធឹកសន្ធាប់ពីកិច្ចសន្យានោះ (មាត្រា ៣៥១) ។

ឧទាហរណ៍ : ក្រុមហ៊ុនឱសថមួយបានផ្សាយពាណិជ្ជកម្មថា ថ្នាំសម្រកទម្ងន់របស់ខ្លួនមានប្រសិទ្ធភាពយ៉ាង ប្រសើរបំផុតសម្រាប់មនុស្សគ្រប់រូប ប៉ុន្តែតាមពិតទៅ ប្រសិទ្ធភាពរបស់វា គឺមានលក្ខណៈផ្សេងៗគ្នា ទៅតាមបុគ្គល ម្នាក់ៗ ហើយអតិថិជនជាច្រើនបានទិញថ្នាំសម្រកទម្ងន់នេះ ហើយក្រុមហ៊ុនបានកេងយកផលចំណេញយ៉ាងច្រើនសន្ធឹក សន្ធាប់ ។ នៅក្នុងករណីនេះ សកម្មភាពរបស់ក្រុមហ៊ុនមិនអាចចាត់ទុកថាជាការធុរកិច្ចនោះទេ ព្រោះវាមានប្រសិទ្ធភាពចំពោះអតិថិជនមួយចំនួនដែរ ។ ក៏ប៉ុន្តែ នៅក្នុងករណីនេះ គេអាចចាត់ទុកថាក្រុមហ៊ុនបានឆ្លៀតឱកាសយក ចំណេញពីអតិថិជនដែលមានភាពល្ងង់ខ្លៅ ឬ ខ្វះបទពិសោធន៍ ដូច្នេះកិច្ចសន្យានេះ គឺជាអំពើកេងយកចំណេញហួស ហេតុ ។

គោលបំណងនៃបញ្ញត្តិនេះ គឺដើម្បីការពារភាគីម្ខាងទៀតនៃកិច្ចសន្យា ដូចជា ការពារអ្នកប្រើប្រាស់ពីអ្នកផលិត នូវផលិតផលជាច្រើន ដែលប៉ុនប៉ងកេងយកចំណេញយ៉ាងសន្ធឹកសន្ធាប់ ដោយឆ្លៀតឱកាសកេងយកផលប្រយោជន៍ ពីអតិថិជនដែលមានភាពល្ងង់ខ្លៅ ឬ ខ្វះបទពិសោធន៍ ។

តើការគំរាមកំហែង ការរំលោភបំពានលើស្ថានភាព និង អំពើកេងយកចំណេញហួសហេតុ មានលក្ខណៈ ខុសគ្នាយ៉ាងដូចម្តេច?

សូមពិនិត្យមើលកំណត់សម្គាល់ដោយសង្ខេប ខាងក្រោមនេះ ៖

	ការគំរាមកំហែង	ការរំលោភបំពានលើ ស្ថានភាព	អំពើកេងយក ចំណេញហួសហេតុ
អ្នកបង្ហាញឆន្ទៈបានបង្ហាញនូវឆន្ទៈរបស់ ខ្លួន ដោយមានការភ័យខ្លាច	ចាំបាច់	មិនចាំបាច់	មិនចាំបាច់
ភាគីម្ខាងទៀត បានឆ្លៀតឱកាសយកផល ប្រយោជន៍ នៅពេលដែលអ្នកបង្ហាញឆន្ទៈ មាន ការលំបាកខាងផ្នែកសេដ្ឋកិច្ច	មិនចាំបាច់	ចាំបាច់	មិនចាំបាច់ *
ភាគីម្ខាងទៀតកេងយកចំណេញហួស ហេតុ	មិនចាំបាច់	មិនចាំបាច់	ចាំបាច់

* នៅក្នុងករណីនៃអំពើកេងយកចំណេញហួសហេតុ គេមិនតម្រូវឱ្យភាគីម្ខាងទៀតឆ្លៀតឱកាសយកផលប្រយោជន៍ហួស ហេតុ ចំពោះស្ថានភាពខាងសេដ្ឋកិច្ច និង សង្គមឡើយ ។ ក៏ប៉ុន្តែ វាមានលក្ខណៈស្រដៀងគ្នារវាង "ស្ថានភាព ដែលអ្នកបង្ហាញឆន្ទៈ មិនអាចប្រឆាំងតបវិញបាន" នៅក្នុងមាត្រា ៣៤៩ និង "ការលំបាកខាងផ្នែកសេដ្ឋកិច្ច ឬ ភាពល្ងង់ ឬ ខ្វះបទពិសោធន៍" នៅក្នុងមាត្រា ៣៥១ ។ ដូច្នេះ គេអាចចាត់ទុកថាមាត្រានេះទាំងពីរ អាចត្រូវបានអនុវត្តនៅក្នុងករណីដែលភាគីម្ខាងទៀតកេងយក ចំណេញយ៉ាងសន្ធឹកសន្ធាប់ ដោយឆ្លៀតឱកាសមិនត្រឹមត្រូវនៅក្នុងស្ថានភាព ដែលអ្នកបង្ហាញឆន្ទៈមិនអាចប្រឆាំងតបបាន ។

៦.២. លក្ខខណ្ឌ និង អាណាចក្រ

លក្ខខណ្ឌនៃអំពើកេងយកចំណេញហួសហេតុ គឺមានដូចជា ៖

១. អ្នកបង្ហាញឆន្ទៈស្ថិតនៅក្នុងការលំបាកខាងផ្នែកសេដ្ឋកិច្ច ឬ ភាពល្ងង់ ឬ ខ្វះបទពិសោធន៍ ។
 ២. ភាគីម្ខាងទៀតបានធ្វើកិច្ចសន្យាដោយឆ្លៀតឱកាស ដែលអ្នកបង្ហាញឆន្ទៈកំពុងជួបប្រទះការលំបាកខាង ផ្នែកសេដ្ឋកិច្ច ឬ ភាពល្ងង់ ឬ ខ្វះបទពិសោធន៍ ។
 ៣. ភាគីម្ខាងទៀតបានកេងយកចំណេញយ៉ាងសន្ធឹកសន្ធាប់ពីកិច្ចសន្យានោះ ។
- ភាគីដែលបង្ហាញឆន្ទៈដោយសារអំពើកេងយកចំណេញហួសហេតុ អាចលុបចោលកិច្ចសន្យា ។

បញ្ញត្តិនេះសន្មតថា អ្នកបង្ហាញឆន្ទៈ គឺជាសាធារណជនដែលប្រើប្រាស់ផលិតផលជាទូទៅ និង ភាគីម្ខាងទៀត គឺជាផលិតករដែលផលិតផលនៅក្នុងទ្រង់ទ្រាយធំ។ ដូច្នោះ វាមិនមានបញ្ញត្តិដើម្បីការពារតិចជនជាងការ ការពារសាធារណជនដែលប្រើប្រាស់ផលិតផលជាទូទៅនោះទេ ។

ការកត់សម្គាល់លើចំណុច ដែលត្រូវពិចារណា គឺ : "ស្វ័យភាពបុគ្គលឯកជន" ។

ទោះបីជាភាគីម្ខាងបានកេងយកចំណេញហួសហេតុពីកិច្ចសន្យា គេមិនអាចចាត់ទុកថាគ្រប់កិច្ចសន្យាបែប នេះទាំងអស់ ត្រូវចាត់ទុកថាជាអំពើកេងយកចំណេញហួសហេតុទេ ។ វាតម្រូវឱ្យភាគីម្ខាងទៀតបង្កើតកិច្ចសន្យា ដោយឆ្លៀតឱកាសដែលភាគីម្ខាងកំពុងជួបប្រទះការលំបាកខាងផ្នែកសេដ្ឋកិច្ច ឬ ភាពល្ងង់ ឬ ការខ្វះបទពិសោធន៍ ។

ផ្ទុយទៅវិញ ក្រុមរដ្ឋប្បវេណីរំពឹងទុកថាមនុស្សគ្រប់រូបនឹងធ្វើសកម្មភាពដោយសមហេតុផល ។ ប្រសិនបើ អ្នកប្រើប្រាស់បានទិញនូវអ្វីមួយដោយគ្មានតម្លៃ ដោយសារការធ្វេសប្រហែសរបស់ខ្លួន នោះគាត់មិនត្រូវទទួលបាន ការការពារពីក្រុមរដ្ឋប្បវេណីជាចាំបាច់នោះទេ ។

នៅក្នុងករណីនៃអំពើកេងយកចំណេញហួសហេតុ ការលុបចោលកិច្ចសន្យាត្រូវបានអនុញ្ញាត ដោយផ្អែកលើ លក្ខខណ្ឌមិនច្បាស់លាស់ ដូចជា ការលំបាកខាងផ្នែកសេដ្ឋកិច្ចរបស់អ្នកបង្ហាញឆន្ទៈ ឬ ភាពល្ងង់ខ្លៅ ឬ ការខ្វះបទ ពិសោធន៍ ។

ដូច្នោះ ថាតើសកម្មភាពណា គឺជាអំពើកេងយកចំណេញហួសហេតុ ឬ មិនមែន គឺត្រូវធ្វើការវិនិច្ឆ័យឱ្យបាន ហ្មត់ចត់ ដោយគិតទៅលើផលប្រយោជន៍នៃស្វ័យភាពបុគ្គលឯកជន ។

កថាភាគទី ៣

បែបនីយឆ្លូវចិត្ត និង ការបង្ហាញឆន្ទៈចិត្តពិត

សេចក្តីផ្តើម

១. ភាពចាំបាច់ដើម្បីការពារភាគីម្ខាងទៀត នៅក្នុងករណីដែលមានវិការៈក្នុងការបង្ហាញឆន្ទៈ

ជាគោលការណ៍ ការបង្ហាញឆន្ទៈត្រូវឆ្លុះបញ្ចាំងពីឆន្ទៈពិតប្រាកដរបស់ភាគីក្នុងការធ្វើឱ្យសំណើ និង ស្នើការ មានសុពលភាព។ គោលការណ៍នេះ ដកស្រង់ចេញពីស្វ័យភាពបុគ្គលឯកជនដែលចែងថា "បុគ្គលមួយរូប ត្រូវទទួល អនុវត្តកាតព្វកិច្ច ដោយផ្អែកលើឆន្ទៈរបស់ខ្លួនតែម្នាក់" ។

ឧទាហរណ៍ : ប្រសិនបើ **ក** ប្រកាសថា "សូមលក់ដីរបស់អ្នកមកឱ្យខ្ញុំ" ប៉ុន្តែ **ក** មិនមានសមត្ថភាពខាងឆន្ទៈ ទេ នោះវាមិនមានឆន្ទៈប្រកបដោយសុពលភាពនោះទេ ព្រោះគាត់មិនអាចបង្ហាញឆន្ទៈរបស់ខ្លួនដោយត្រឹមត្រូវ។ ដូច្នោះ **ក** អាចលុបចោលការបង្ហាញឆន្ទៈរបស់ខ្លួនបាន។

ទន្ទឹមនឹងនេះ នៅក្នុងករណីមានវិការៈក្នុងការបង្ហាញឆន្ទៈ ដូចជា ការភាន់ច្រឡំ ការឆបោក ការគំរាមកំហែង ជាអាទិ៍នោះ ឆន្ទៈពិតប្រាកដមិនត្រូវគ្នានឹងឆន្ទៈដែលត្រូវបានបង្ហាញឡើងដោយអ្នកបង្ហាញឆន្ទៈទេ។

ឧទាហរណ៍ : ប្រសិនបើ **ក** បាននិយាយថា "សូមលក់ដីរបស់អ្នកមកឱ្យខ្ញុំ" ដោយសារមានការឆបោករបស់ អ្នកលក់ **ខ** នោះឆន្ទៈរបស់ **ក** ត្រូវបានបង្ហាញឡើងដោយមធ្យោបាយឆបោករបស់ **ខ**។ នៅក្នុងករណីនេះ ការបង្ហាញ ឆន្ទៈរបស់ **ក** គឺមានវិការៈ ព្រោះគាត់នឹងមិនធ្វើការបង្ហាញឆន្ទៈនេះទេ ប្រសិនបើ **ក** បានដឹងថា **ខ** ឆបោកគាត់។ ដូច្នោះ **ក** អាចលុបកិច្ចសន្យាចោលបាន។ នៅក្នុងករណីនេះ អ្នកបង្ហាញឆន្ទៈត្រូវបានគេការពារ។

ក៏ប៉ុន្តែ ប្រសិនបើអ្នកបង្ហាញឆន្ទៈត្រូវបានគេការពារ នោះសុវត្ថិភាពនៃកិច្ចការជំនួញរបស់ភាគីម្ខាងទៀត ឬ តតិយជនដែលសុចរិត និង គ្មានកំហុសត្រូវបានធ្វើឱ្យខូចខាត។ ដូច្នោះ ក្រុមរដ្ឋប្បវេណីបានចែងអំពីការការពារសម្រាប់ ភាគីម្ខាងទៀត ឬ តតិយជននៅក្នុងលក្ខខណ្ឌកំណត់មួយចំនួន។

<វិការៈនៅក្នុងការបង្ហាញឆន្ទៈ>

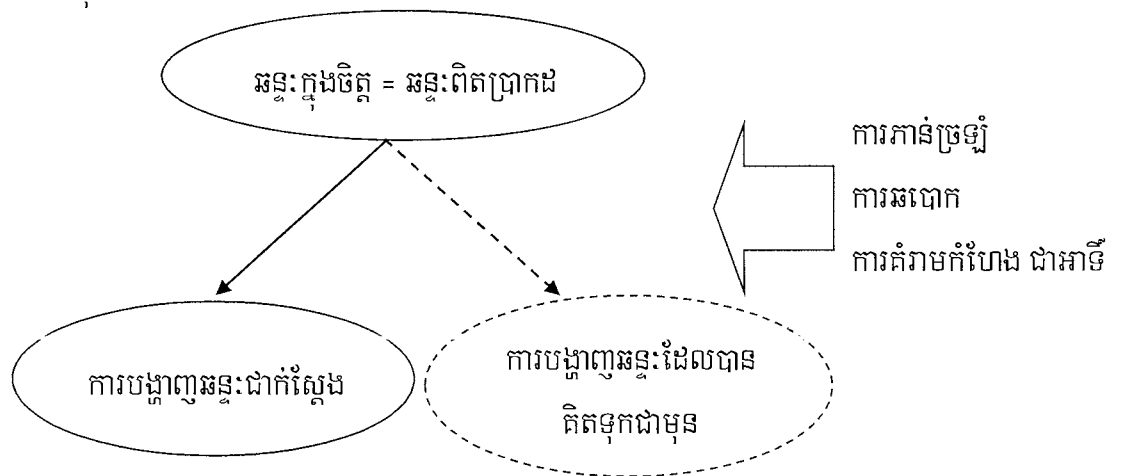

២. ភាពចាំបាច់ដើម្បីការពារភាគីម្ខាងទៀត នៅក្នុងករណីនៃបំបែកផ្លូវចិត្ត និង ការបង្ហាញឆន្ទៈមិនពិត

វាមានការលំបាក ក្នុងការទទួលស្គាល់នូវអ្វីដែលជាឆន្ទៈពិតប្រាកដរបស់អ្នកបង្ហាញឆន្ទៈពីសំណាក់ភាគីម្ខាងទៀត។ ប្រសិនបើ ១ បានរៀបចំដើម្បីលក់ដីរបស់ខ្លួន ព្រោះគាត់ជឿជាក់ទៅលើការបង្ហាញឆន្ទៈរបស់ គ ដែលបាននិយាយថា "សូមលក់ដីរបស់អ្នកឱ្យមកខ្ញុំ" ប៉ុន្តែ គ បានលុបកិច្ចសន្យាដោយសារការភាន់ច្រឡំ ដោយគ្មានបម្រុងទុកជាមុន នោះ ១ អាចនឹងទទួលបាននូវការខូចខាតដែលមិនបានរំពឹងគិតទុកជាមុន។ ដូច្នេះ លទ្ធភាពនៃការដឹងរបស់ភាគីម្ខាងទៀត គឺតម្រូវឱ្យមានដើម្បីកម្រិតនូវការអនុវត្តសិទ្ធិលុបចោលរបស់ភាគីម្ខាងទៀត (មាត្រា ៣៤៦) ។

ហើយតើវានឹងទៅជាយ៉ាងណា ប្រសិនបើគ្មានឆន្ទៈពិតប្រាកដ ដែលត្រូវគ្នានឹងការបង្ហាញឆន្ទៈ?

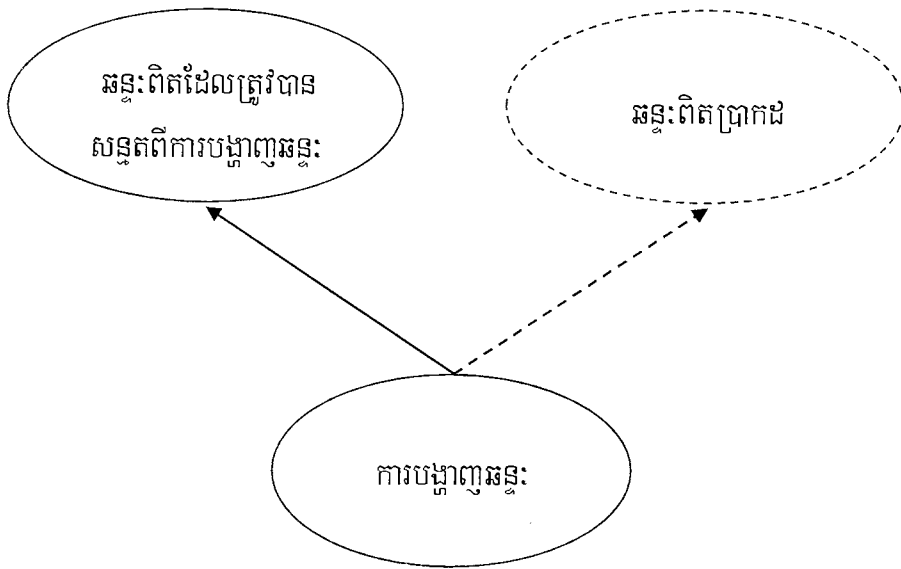

នៅក្នុងករណីនេះ អ្នកបង្ហាញឆន្ទៈបានដឹងថា ការបង្ហាញឆន្ទៈនោះ គឺមិនមែនជាឆន្ទៈពិតប្រាកដរបស់ខ្លួនឡើយ។ បំបែកផ្លូវចិត្ត និង ការបង្ហាញឆន្ទៈមិនពិត គឺត្រូវបានចាត់ចូលទៅក្នុងករណីនេះ។ ក្នុងករណីទាំងពីរនេះ គេ មិនចាំបាច់ការពារអ្នកបង្ហាញឆន្ទៈ ព្រោះគាត់បានដឹងថាការបង្ហាញឆន្ទៈជាក់ស្តែងរបស់ខ្លួនមានភាពខុសគ្នា។ ផ្ទុយទៅវិញ ប្រសិនបើភាគីម្ខាងទៀតដឹងអំពីរឿងនេះ ហើយបានយល់ព្រមជាមួយអ្នកបង្ហាញឆន្ទៈ នោះគេមិនចាំបាច់ការពារភាគីម្ខាងទៀតនោះដែរ ព្រោះគេបានដឹងថា វាមិនមែនជាការបង្ហាញឆន្ទៈពិតប្រាកដឡើយ។

១. បំបែកផ្លូវចិត្ត

១.១. គោលគំនិត

បំបែកផ្លូវចិត្ត គឺជាករណីដែលអ្នកបង្ហាញឆន្ទៈបានដឹងថាការបង្ហាញឆន្ទៈតាមការជាក់ស្តែងរបស់ខ្លួនមានលក្ខណៈខុសគ្នានឹងឆន្ទៈពិតប្រាកដរបស់ខ្លួន (មាត្រា ៣៥២) ។ វាមានន័យថា ភាគីដែលបង្ហាញឆន្ទៈខ្លួនឯងផ្ទាល់នោះ បានដឹងយ៉ាងពិតប្រាកដថា ការបង្ហាញឆន្ទៈដែលបានបង្ហាញនោះមិនមែនជាឆន្ទៈពិតប្រាកដរបស់ខ្លួនឡើយ ហើយខ្លួននៅតែសម្រេច ចិត្តធ្វើការបង្ហាញឡើយ។

១.២. អានុភាពនៃបំណងផ្លូវចិត្ត

ជាគោលការណ៍ ប្រសិនបើកិច្ចសន្យា ត្រូវបានបង្កើតឡើងដោយការបង្ហាញឆន្ទៈ ដែលភាគីដឹងខ្លួនថាខុសពីឆន្ទៈពិតរបស់ខ្លួន កិច្ចសន្យានោះមិនត្រូវរារាំងនូវអានុភាពឡើយ។ ព្រោះភាគីម្ខាងទៀតមិនអាចដឹងថា តើអ្នកបង្ហាញឆន្ទៈ បានបង្ហាញឆន្ទៈរបស់ខ្លួនដោយផ្អែកលើឆន្ទៈពិតប្រាកដ ឬ អត់។ ដូច្នោះ គេមិនចាំបាច់ការពារអ្នកបង្ហាញឆន្ទៈ ដែលបានធ្វើបំណងផ្លូវចិត្តឡើយ។

ឧទាហរណ៍ : ក បានប្រាប់ ខ ថា "សូមលក់ដីរបស់អ្នកមកឱ្យខ្ញុំ" ទោះបីជាតាមពិតទៅ គាត់មិនមានឆន្ទៈក្នុងការទិញដីរបស់ ខ ឡើយ។ នៅក្នុងករណីនេះ ប្រសិនបើ ខ បានធ្វើស្វីការលើសំណើរបស់ ក នោះកិច្ចសន្យាត្រូវបានបង្កើតឡើងដោយមានអានុភាព ហើយ ក ត្រូវមានកាតព្វកិច្ចបង់ប្រាក់ផ្ទៃទិញ។

ក៏ប៉ុន្តែ នៅក្នុងករណីដែលភាគីម្ខាងទៀត បានដឹងថាការបង្ហាញឆន្ទៈរបស់អ្នកបង្ហាញឆន្ទៈ ខុសពីឆន្ទៈពិតរបស់អ្នកបង្ហាញឆន្ទៈ អ្នកបង្ហាញឆន្ទៈអាចបដិសេធការអនុវត្តកាតព្វកិច្ចរបស់ខ្លួនបាន (មាត្រា ៣៥២ វាក្យខណ្ឌទី ២)។ នៅក្នុងករណីនេះ កិច្ចសន្យាត្រូវបានបង្កើតឡើងដោយមានសុពលភាព ប៉ុន្តែ ការណ៍ដែលភាគីម្ខាងទៀតបានដឹងថា ការបង្ហាញឆន្ទៈរបស់ ក មិនឆ្លុះបញ្ចាំងពីឆន្ទៈពិតប្រាកដ ត្រូវបានចាត់ទុកថាជាការតវ៉ា។ ដូច្នោះ អ្នកបង្ហាញឆន្ទៈដែលចង់បដិសេធការអនុវត្តកាតព្វកិច្ចរបស់ខ្លួន ចាំបាច់ត្រូវបង្ហាញពីភាពទុច្ចរិតរបស់ភាគីម្ខាងទៀត។

២. ការបង្ហាញឆន្ទៈមិនពិត

២.១. គោលគំនិត

ការបង្ហាញឆន្ទៈមិនពិត សំដៅទៅលើការបង្ហាញឆន្ទៈខុសពីការពិត ដែលបានធ្វើឡើងដោយការយុបយិតគ្នាជាមួយភាគីម្ខាងទៀត (មាត្រា ៣៥៣)។

នៅក្នុងករណីនៃបំណងផ្លូវចិត្ត មានតែអ្នកបង្ហាញឆន្ទៈទេដែលបង្ហាញនូវឆន្ទៈមិនពិតប្រាកដ។ ផ្ទុយទៅវិញនៅក្នុងករណីនៃការបង្ហាញឆន្ទៈមិនពិត មិនត្រឹមតែអ្នកបង្ហាញឆន្ទៈទេ ថែមទាំងភាគីម្ខាងទៀតបានដឹងអំពីការណ៍ដែលការបង្ហាញឆន្ទៈរបស់ពួកគេ គឺមិនពិតប្រាកដ។ មាត្រា ៣៥៣ ចែងអំពីការបង្ហាញឆន្ទៈមិនពិត បានកំណត់ថា កិច្ចសន្យាដោយផ្អែកលើការបង្ហាញឆន្ទៈមិនពិតប្រាកដ ដែលត្រូវបានធ្វើឡើងដោយមានការយុបយិតគ្នាជាមួយភាគីម្ខាងទៀត ត្រូវចាត់ទុកជាមោឃៈ។

ឧទាហរណ៍ទី ១ : ក ដែលបានជំពាក់ប្រាក់ គ ចំនួន ១.០០០ ដុល្លារ ហើយមានដីមួយកន្លែង ដែលជាទ្រព្យសម្បត្តិមួយគត់របស់ខ្លួន។ ក មានបំណងចង់គេចវេរីពីការអនុវត្តដោយបង្ខំរបស់ គ គាត់ក៏បានយុបយិតជាមួយនឹង ខ ដើម្បីបង្កើតនូវទិដ្ឋភាពមួយដែល ក បានលក់ដីរបស់ខ្លួនទៅឱ្យ ខ។ ពួកគេបានធ្វើជាលិខិតយថាភូត ហើយ ក បានចុះបញ្ជីផ្ទៃដី នោះទៅឱ្យ ខ។

នៅក្នុងករណីនេះ ខ បានដឹងអំពីឆន្ទៈពិតប្រាកដរបស់ ក ដែល ក នឹងមិនផ្ទេរកម្មសិទ្ធិទៅឱ្យ ខ ទេ។ ដូច្នេះ ការលក់ទិញរវាង ក និង ខ គឺជាការបង្ហាញឆន្ទៈមិនពិត ហេតុនេះកិច្ចសន្យានោះត្រូវទុកជាមោឃៈ។ ដូច្នេះ គ អាច អនុវត្តដោយបង្ខំលើដីនោះបាន។

២.២. លក្ខខណ្ឌ

លក្ខខណ្ឌនៃការបង្ហាញឆន្ទៈមិនពិត មានដូចជា :

១. អ្នកបង្ហាញឆន្ទៈបានបង្ហាញនូវឆន្ទៈ ដែលមិនឆ្លើយតបទៅនឹងឆន្ទៈពិតប្រាកដរបស់ខ្លួន វាមានន័យថា អ្នកបង្ហាញឆន្ទៈបានដឹងច្បាស់ថា ឆន្ទៈដែលបានបង្ហាញជាក់ស្តែងនោះ មិនមែនជាឆន្ទៈពិតប្រាកដនៅក្នុងចិត្តរបស់ខ្លួន ឡើយ។

២. អ្នកបង្ហាញឆន្ទៈ និង ភាគីម្ខាងទៀត បានយុបយិតគ្នា ដើម្បីបង្កើតនូវទិដ្ឋភាពមួយដែលខុសពីការពិត វា មានន័យថា ភាគីទាំងសងខាងបានត្រូវរ៉ូវគ្នាបង្កើតទិដ្ឋភាពមួយ ដែលមិនមែនជាការពិត។

ដូចដែលបានលើកឡើង កិច្ចសន្យាដែលបានបង្កើតឡើងដោយការបង្ហាញឆន្ទៈមិនពិត ត្រូវបានចាត់ទុកជា មោឃៈព្រោះគេមិនចាំបាច់ការពារភាគីម្ខាងទៀត។ ប្តីនិយាយម្យ៉ាងទៀត កម្មសិទ្ធិត្រូវបានចាត់ទុកថាមិនបានផ្ទេរ នៅក្នុងករណីខាងលើ។ ដូច្នេះ ក អាចលើកឡើងពីមោឃភាពនៃកិច្ចសន្យា ហើយគាត់អាចទាមទារឱ្យប្រគល់ដី ត្រឡប់មកវិញដោយផ្អែកលើកម្មសិទ្ធិ។

២.៣. ទំនាក់ទំនងជាមួយតតិយជន

ឧទាហរណ៍ទី ២ : នៅក្នុងឧទាហរណ៍ទី ១ ខាងលើ ខ បានលក់ដីឱ្យទៅ ឃ ហើយបានផ្ទេរការចុះបញ្ជី ដែលឆ្លៀតឱកាសក្នុងខ្លួនកំពុងមានការចុះបញ្ជី។

ជាគោលការណ៍ មោឃភាពនៃកិច្ចសន្យានេះ មិនអាចអះអាងចំពោះតតិយជនសុចរិត និង គ្មានកំហុសធ្ងន់ ធ្ងរឡើយ (មាត្រា ៣៥៣ កថាខណ្ឌទី ២ វាក្យខណ្ឌទី ១) ។

អត្ថន័យ "មោឃៈ" នៅក្នុងករណីនៃការបង្ហាញឆន្ទៈមិនពិត គឺមានលក្ខណៈខុសគ្នាពី "មោឃៈ" នៅក្នុង មាត្រា ៣៥៤ ឬ ៣៥៧។ "មោឃៈ" នៅក្នុងមាត្រា ៣៥៤ ឬ ៣៥៧ មានន័យថា វាមិនមានភាពត្រឹមត្រូវទេ ក្នុង ការទទួលស្គាល់នូវអានុភាពនៃកិច្ចសន្យា ព្រោះកិច្ចសន្យានោះផ្ទុយនឹងបញ្ញត្តិដែលអនុវត្តដោយបង្ខំ សណ្តាប់ធ្នាប់ សាធារណៈ និង ទំនៀមទម្លាប់ល្អ ជាអាទិ៍។ វាមិនអាចមានលទ្ធភាពដែលធ្វើឱ្យមានសុពលភាពបានទេ ក្នុងករណី បែបនេះ ព្រោះការធ្វើឱ្យកិច្ចសន្យានោះផ្ទុយនឹងមានសុពលភាព គឺផ្ទុយនឹងក្រមរដ្ឋប្បវេណី។ នៅក្នុងន័យនេះ "មោឃៈ" នៅក្នុងមាត្រា ៣៥៤ ឬ ៣៥៧ ត្រូវបានគេហៅថា "មោឃៈដាច់ខាត" ។

ផ្ទុយទៅវិញ នៅក្នុងករណីនៃការបង្ហាញឆន្ទៈមិនពិត កិច្ចសន្យានោះផ្ទុយ គឺមិនផ្ទុយនឹងច្បាប់ទេ ប៉ុន្តែគេ មិនចាំបាច់ទទួលស្គាល់នូវអានុភាពនៃកិច្ចសន្យានេះទេ ព្រោះភាគីបានដឹងថាការបង្ហាញឆន្ទៈរបស់ខ្លួន គឺមិនឆ្លុះបញ្ចាំង

នូវឆន្ទៈពិតប្រាកដ ។ ក៏ប៉ុន្តែ គេចាំបាច់ត្រូវការពារតតិយជន ដែលបានជឿទៅលើទិដ្ឋភាព ដែលត្រូវបានបង្កើតឡើង ដោយការបង្ហាញឆន្ទៈមិនពិត ។ ដូច្នោះ អ្នកបង្ហាញឆន្ទៈមិនអាចអះអាងអំពីមោឃភាពនៃកិច្ចសន្យា ចំពោះតតិយជន ដែលសុចរិត និង គ្មានកំហុសធ្ងន់ធ្ងរ ។

នៅក្នុងឧទាហរណ៍ទី ២ ១ បានលក់ដីនោះទៅឱ្យ **ឃ** ហើយបានផ្ទេរការចុះបញ្ជីដោយឆ្លៀតឱកាសដែលខ្លួន កំពុងមានការចុះបញ្ជីនោះ ដូច្នោះ **ឃ** មិនអាចទទួលបានកម្មសិទ្ធិ ព្រោះកិច្ចសន្យារវាង **ក** និង **ខ** គឺមោឃៈតាម ទ្រឹស្តី ។

ក៏ប៉ុន្តែ **ក** បានបង្កើតទិដ្ឋភាពមិនពិតមួយ ដែលបង្ហាញថា **ខ** មានកម្មសិទ្ធិលើដីនោះ ហើយ **ក** បានបង្កើតវា ដោយផ្ទាល់ ។ ម្យ៉ាងវិញទៀត **ឃ** បានជឿជាក់ថា **ខ** គឺជាកម្មសិទ្ធិករ ព្រោះ **ខ** បានចុះបញ្ជី ។

នៅក្នុងករណីនេះ ប្រសិនបើ **ឃ** គឺជាជនសុចរិត និង គ្មានកំហុសធ្ងន់ធ្ងរ នោះ **ក** មិនអាចអះអាងពីមោឃ ភាពនៃកិច្ចសន្យារវាង **ក** និង **ខ** បានឡើយ ។ ជាលទ្ធផល **ឃ** អាចទទួលបានកម្មសិទ្ធិលើដីនោះ ។

ផ្ទុយទៅវិញ ប្រសិនបើ **ឃ** គឺជាជនទុច្ចរិត ឬ ជាជនសុចរិតតែមានកំហុសធ្ងន់ធ្ងរ នោះគេមិនចាំបាច់ការពារ តតិយជនបែបនេះទេ ។ ដូច្នោះ នៅក្នុងករណីនេះ **ក** អាចអះអាងពីមោឃភាពនៃកិច្ចសន្យារវាង **ក** និង **ខ** បាន ។ ជាលទ្ធផល "មោឃៈ" នៅក្នុងមាត្រា ៣៥៣ អាចត្រូវបានគេហៅថា "មោឃៈមិនដាច់ខាត" ។

ទ្រឹស្តីដែលនៅពីក្រោយមាត្រា ៣៥៣ កថាខណ្ឌទី ២ គឺ ជនដែលបង្កើតនូវទិដ្ឋភាពមិនពិតត្រូវទទួលបានបន្ទុក កាតព្វកិច្ចដោយផ្អែកលើទិដ្ឋភាពមិនពិតនោះ ។ ការទទួលខុសត្រូវនេះ គឺទាញចេញពីលទ្ធិដែលមានលក្ខណៈជារូបភាព ។

នៅពេលខ្លះ មាត្រា ៣៥៣ កថាខណ្ឌទី ២ ត្រូវបានយកទៅអនុវត្តជាលក្ខណៈទ្រឹស្តី នៅក្នុងករណីដែលការ ចុះបញ្ជី មិនត្រូវគ្នាជាមួយនឹងទំនាក់ទំនងសិទ្ធិ ។

ឧទាហរណ៍ : **ក** បានលក់ដីរបស់ខ្លួន ហើយបានផ្ទេរការចុះបញ្ជីឱ្យទៅ **ខ** ។ ក្រោយមក **ក** លុបចោល កិច្ចសន្យាដោយផ្អែកលើការភាន់ច្រឡំ ហើយ **ខ** មិនបានលើកឡើងពីការភាន់ច្រឡំនោះទេ ។ ក៏ប៉ុន្តែ **ក** មិនបានធ្វើការ ទាមទារឱ្យប្រគល់ការចុះបញ្ជីមកវិញ នៅក្នុងអំឡុងពេលដ៏យូរ ។ បន្ទាប់មក **ខ** បានលក់ដីនោះទៅឱ្យ **គ** ដែលបាន ជឿជាក់ថា **ខ** គឺជាម្ចាស់កម្មសិទ្ធិដោយសារតែមានការចុះបញ្ជី ។ នៅក្នុងករណីនេះមានគំនិតមួយចំនួនដែលអាចមាន ដើម្បីការពារ **គ** ហើយគំនិតមួយនៅក្នុងគំនិតទាំងនេះ គឺថា **គ** ត្រូវបានគេការពារដោយផ្អែកលើការអនុវត្ត ដោយ ធ្លៀវ (ការអនុវត្តមានលក្ខណៈស្រដៀង) ទៅនឹងមាត្រា ៣៥៣ កថាខណ្ឌទី ២ ។

ផ្នែកទី ៥
ការតំណាង

១. គោលគំនិតនៃការតំណាង

តើប្រព័ន្ធនៃការតំណាង គឺជាអ្វី ?

១.១. និយមន័យ

តាមមាត្រា ៣៦៤ ការតំណាង សំដៅទៅលើទំនាក់ទំនងគតិយុត្ត ដែលអានុភាពនៃកិច្ចសន្យាត្រូវមានចំពោះម្ចាស់សិទ្ធិផ្ទាល់ ក្នុងករណីដែលអ្នកតំណាងធ្វើកិច្ចសន្យាជាមួយភាគីម្ខាងទៀតដោយបង្ហាញថាការធ្វើកិច្ចសន្យា នោះគឺធ្វើសម្រាប់ម្ចាស់សិទ្ធិក្នុងទំហំនៃសិទ្ធិតំណាង ។

ឧទាហរណ៍ : ក្នុងករណីដែលអ្នកតំណាង **ខ** បានធ្វើសកម្មភាពគតិយុត្ត (ចុះកិច្ចសន្យាលក់ទិញ) ក្នុងនាមជាអ្នកតំណាងរបស់ **ក** ជាមួយនឹងភាគីម្ខាងទៀត **គ** ដោយបង្ហាញថាខ្លួនបានធ្វើសម្រាប់ **ក** ដោយផ្អែកលើសិទ្ធិតំណាងដែលខ្លួនបានទទួលពីសាមីខ្លួន **ក** អានុភាពនៃសកម្មភាពគតិយុត្តនោះត្រូវមានចំពោះម្ចាស់សិទ្ធិ **ក** ។

១.២. គុណសម្បត្តិរបស់ប្រព័ន្ធនៃការតំណាង

នៅក្នុងគោលការណ៍គ្រឹះនៃក្រមរដ្ឋប្បវេណីសម័យទំនើប បុគ្គលម្នាក់ត្រូវអនុវត្តកាតព្វកិច្ចដោយផ្អែកលើឆន្ទៈរបស់ខ្លួនផ្ទាល់ ។ ឬនិយាយម្យ៉ាងទៀត អានុភាពនៃការបង្ហាញឆន្ទៈរបស់អ្នកដទៃ មិនត្រូវកើតមានចំពោះបុគ្គលនោះទេ ។ ប៉ុន្តែ វាកាន់តែមានការលំបាកសម្រាប់បុគ្គលម្នាក់ៗ នៅក្នុងការធ្វើសកម្មភាពសេដ្ឋកិច្ច នៅពេលដែលវិសាលភាពនៃសកម្មភាពសេដ្ឋកិច្ចត្រូវបានពង្រីក ។ ដូច្នេះ វាមានភាពចាំបាច់ដើម្បីពង្រីកនូវវិសាលភាពនៃបុគ្គលឯកជន ។

ឧទាហរណ៍ : ប្រសិនបើ **ក** ត្រូវបង្កើតកិច្ចសន្យាទាំងនៅរាជធានីភ្នំពេញ និង ខេត្តសៀមរាប នោះគាត់ត្រូវបោះបង់កិច្ចសន្យាមួយចោល នៅក្នុងចំណោមកិច្ចសន្យាទាំងពីរ ។ ដើម្បីដោះស្រាយនូវបញ្ហានេះ របបនៃសិទ្ធិតំណាងត្រូវបានគេបង្កើតឡើង ។

តាមរយៈការផ្តល់សិទ្ធិតំណាងឱ្យ **ខ** នោះ **ក** អាចពង្រីកសកម្មភាពរបស់ខ្លួន ទាំងដែនសកម្មភាពទាំងពេលវេលា ដោយមិនចាំបាច់អនុវត្តដោយខ្លួនឯង ។ ព្រមជាមួយគ្នានេះដែរ គាត់ក៏អាចប្រើនូវចំណេះដឹងឯកទេស និងបច្ចេកទេសរបស់ **ខ** ផងដែរ ។

ម្យ៉ាងវិញទៀត នៅក្នុងករណីជនដែលត្រូវបានកម្រិតសមត្ថភាព ដែលមិនអាចធ្វើការបង្ហាញឆន្ទៈដោយ មានប្រសិទ្ធភាពជាស្ថាពរ និង ឯករាជ្យទេ ដូចនេះបុគ្គលដែលគ្រប់គ្រងលើទ្រព្យសម្បត្តិរបស់ជនដែលត្រូវបានកម្រិតសមត្ថភាព គឺតម្រូវឱ្យមាន ។ ដូច្នេះ ដើម្បីការពារជនដែលត្រូវបានកម្រិតនូវសមត្ថភាពក្នុងការធ្វើសកម្មភាព អ្នកអាណាព្យាបាលត្រូវបានជ្រើសតាំងសម្រាប់អនីតិជន ជននៅក្រោមអាណាព្យាបាលទូទៅ និង ជននៅក្រោមហិតុបត្តម្ត ។

ឧទាហរណ៍ : ប្រសិនបើ **ក** គឺជាជននៅក្រោមអាណាព្យាបាលទូទៅ នោះគាត់មិនអាចធ្វើសកម្មភាពជំនួញ ជាមួយបុគ្គលដទៃទៀតទេ ព្រោះគាត់មិនអាចវិនិច្ឆ័យនូវលទ្ធផលតាមផ្លូវច្បាប់នៃសកម្មភាពរបស់ខ្លួន។ ដូច្នោះ តុលាការ ត្រូវជ្រើសតាំងអ្នកអាណាព្យាបាលដែលអាចធ្វើសកម្មភាពជំនួស **ក** (មាត្រា ១១០៥) ។

១.៣. ប្រភេទនៃការតំណាង

ការតំណាងមានពីរប្រភេទ គឺ

ក. ការតំណាងដោយឆន្ទៈ គឺជាការតំណាងដែលម្ចាស់សិទ្ធិជ្រើសតាំងអ្នកតំណាង ហើយផ្តល់សិទ្ធិតំណាង ក្នុងទំហំមួយជាក់លាក់ (ការផ្តល់សិទ្ធិតាមរយៈកិច្ចសន្យា) ។

ខ. ការតំណាងដែលច្បាប់បានកំណត់ គឺជាការតំណាងដែលកើតឡើងដោយបញ្ញត្តិនៃច្បាប់ (ការផ្តល់សិទ្ធិ ដោយច្បាប់) ។

ប្រៀបធៀប ករណីនីតិបុគ្គល : នៅក្នុងករណីនីតិបុគ្គល វាមិនអាចធ្វើសកម្មភាពបានទេ ព្រោះនីតិបុគ្គល គឺជាអង្គភាពមួយ។ ដូច្នោះ សម្រាប់នីតិបុគ្គល បុគ្គលដែលអាចធ្វើសកម្មភាពដោយពិតប្រាកដ គឺចាំបាច់តម្រូវឱ្យមាន។ បុគ្គលដែលអាចធ្វើសកម្មភាពដោយពិតប្រាកដ ត្រូវបានឱ្យឈ្មោះថាអភិបាល (មាត្រា ៥៨) ។ ទំនាក់ទំនងរវាងនីតិ បុគ្គល និង អភិបាល គឺមានលក្ខណៈស្រដៀងគ្នាទៅនឹងទំនាក់ទំនងរវាងម្ចាស់សិទ្ធិ និង អ្នកតំណាង។ អភិបាលរបស់ នីតិបុគ្គលត្រូវបានជ្រើសតាំងដោយផ្អែកលើលក្ខន្តិកៈ ឬ មហាសន្និបាតនៃសមាជិក។ ដូច្នោះ អភិបាលក្នុងន័យនេះគឺមាន លក្ខណៈស្រដៀងគ្នាទៅនឹងការតំណាងដោយឆន្ទៈ។ ប៉ុន្តែ ទោះបីជាទំហំនៃសិទ្ធិតំណាងអាចត្រូវបានកំណត់ដោយ កិច្ចសន្យាក៏ដោយ ប្រសិនបើគ្មានការកំណត់ពិសេសទេ វាត្រូវអនុលោមទៅតាមច្បាប់។ នៅក្នុងន័យនេះអភិបាលរបស់ នីតិបុគ្គល ក៏មានលក្ខណៈជាការតំណាងដែលច្បាប់បានកំណត់ដែរ។

២. លក្ខខណ្ឌបង្កើតសិទ្ធិតំណាង

លក្ខខណ្ឌបង្កើតសិទ្ធិតំណាងមានបីចំណុច ដូចខាងក្រោម :

១. អ្នកតំណាងត្រូវបានម្ចាស់សិទ្ធិប្រគល់ឱ្យនូវសិទ្ធិតំណាង

ក្រុមរដ្ឋប្បវេណី បានបញ្ញត្តិអំពីគោលការណ៍ស្វ័យភាពនៃបុគ្គលឯកជន ពោលគឺមានតែបុគ្គលខ្លួនឯងផ្ទាល់ ទេ ទើបអាចធ្វើសកម្មភាពផ្ទាល់ខ្លួន។ ប៉ុន្តែ ដើម្បីពង្រីកប្រតិបត្តិការជំនួញ ច្បាប់បានអនុញ្ញាតឱ្យមានការផ្តល់សិទ្ធិ តំណាង។

ដើម្បីបង្កើតការតំណាង បញ្ហាសំខាន់ គឺសកម្មភាពរបស់អ្នកតំណាង ត្រូវធ្វើឡើងដោយផ្អែកលើសិទ្ធិតំណាង មួយស្របច្បាប់ ដែលម្ចាស់សិទ្ធិបានផ្តល់ឱ្យ។

សិទ្ធិតំណាង គឺជាមូលដ្ឋានដែលធ្វើឱ្យអានុភាពនៃសកម្មភាពគតិយុត្តរបស់អ្នកតំណាង **ខ** ធ្លាក់ទៅលើម្ចាស់ សិទ្ធិ **ក** ។

ឧទាហរណ៍ : **ក** បានប្រគល់សិទ្ធិតំណាងឱ្យ **ខ** ទៅទិញរថយន្តជំនួសខ្លួន។

២. អ្នកតំណាង បានធ្វើកិច្ចសន្យានៅក្នុងទំហំនៃសិទ្ធិតំណាង

វាមានន័យថា អ្នកតំណាងត្រូវអនុវត្តនូវសិទ្ធិតំណាងរបស់ខ្លួនត្រឹមកម្រិតនៃកម្មវត្ថុដែលបានកំណត់ក្នុង កិច្ចសន្យាប៉ុណ្ណោះ ។

កិច្ចសន្យាផ្តល់សិទ្ធិតំណាងរវាង ក និង ខ គឺភាគច្រើនកើតមានឡើង តាមរយៈអាណត្តិដោយស្ម័គ្រចិត្ត ។ ប៉ុន្តែ មិនមែនមានតែអាណត្តិទេ ដែលអាចបង្កើតការតំណាងបាន នៅមានកិច្ចសន្យាមួយចំនួនទៀត ក៏អាចបង្កើត សិទ្ធិតំណាងដែរ ដូចជាកិច្ចសន្យាការងារ កិច្ចសន្យាម៉ៅការ ជាដើម ។

ឧទាហរណ៍ : ក ជាម្ចាស់ផ្សារទំនើប បានជ្រើសតាំងបុគ្គល ខ នៃសាខាមួយក្នុងចំណោមសាខាទាំងអស់ ហើយ បានផ្តល់សិទ្ធិឱ្យបុគ្គលនោះទិញចូលនូវសាប៊ូចំនួន ១០០ កេស ។ ក្នុងករណីនេះចាត់ទុកថា ខ បានទទួលសិទ្ធិតំណាង ក្នុងការទិញសាប៊ូចូល ក្នុងទំហំចំនួន ១០០ កេស ។

៣. អ្នកតំណាងបានធ្វើកិច្ចសន្យា ដោយបង្ហាញថាការធ្វើកិច្ចសន្យានេះ គឺធ្វើសម្រាប់ម្ចាស់សិទ្ធិ

ក្នុងការតំណាង គេទាមទារឱ្យអ្នកតំណាងប្រកាសថាខ្លួនធ្វើសកម្មភាពគតិយុត្ត (សកម្មភាពតំណាង) សម្រាប់ ម្ចាស់សិទ្ធិ ។ គេហៅថា គោលការណ៍ប្រកាសថានឹងធ្វើសកម្មភាពគតិយុត្តឱ្យបុគ្គលដែលខ្លួនបានតំណាង ។ ករណីនេះ ដើម្បីឱ្យភាគីម្ខាងទៀតដឹងថា តើអ្នកណាជាភាគីនៃកិច្ចប្រតិបត្តិការនោះ ។ កត្តានេះពាក់ព័ន្ធនឹងបញ្ហានៃការអនុវត្ត កិច្ចសន្យា ដើម្បីបង្កើតជំនឿទុកចិត្តទៅលើបុគ្គលនោះ ។

២.១. សិទ្ធិតំណាង

២.១.១ ប្រភពនៃសិទ្ធិតំណាង

សិទ្ធិតំណាង កើតមានឡើងដោយកិច្ចសន្យារវាងម្ចាស់សិទ្ធិ និង អ្នកតំណាង ឬ ដោយបញ្ញត្តិនៃច្បាប់ (មាត្រា ៣៦៥) ។

នៅក្នុងករណីដែលសិទ្ធិតំណាងកើតឡើងដោយកិច្ចសន្យារវាងម្ចាស់សិទ្ធិ និង អ្នកតំណាង ហៅថា សិទ្ធិតំណាង តាមការស្ម័គ្រចិត្ត ។

ឧទាហរណ៍ : ខ បានទទួលសិទ្ធិតំណាង ដោយផ្អែកតាមឆន្ទៈរបស់ម្ចាស់សិទ្ធិ ក (មានន័យថា ដោយផ្អែកលើ កិច្ចសន្យារវាង ខ និង ក) ។

នៅក្នុងករណីអ្នកតំណាងត្រូវបានជ្រើសតាំងដោយបញ្ញត្តិច្បាប់ ហើយទំហំនៃសិទ្ធិតំណាងក៏កំណត់ដោយ បញ្ញត្តិច្បាប់ដែរ ហៅថាសិទ្ធិតំណាងកំណត់ដោយច្បាប់ ។

ឧទាហរណ៍ : អ្នកតំណាង ខ បានទទួលសិទ្ធិតំណាងដោយផ្អែកលើបញ្ញត្តិច្បាប់ ដូចជាអ្នកអាណាព្យាបាល សម្រាប់ជននៅក្រោមអាណាព្យាបាលទូទៅ ដែលនេះគឺជាសិទ្ធិតំណាងកំណត់ដោយច្បាប់ ។

ទន្ទឹមនឹងនេះ លិខិតប្រគល់សិទ្ធិតំណាង គឺគ្រាន់តែជាឯកសារដើម្បីបង្ហាញនូវអត្ថិភាពនៃសិទ្ធិតំណាងតែប៉ុណ្ណោះ ដូច្នេះ វាមិនមែនជាលក្ខខណ្ឌចាំបាច់តម្រូវឱ្យមាននៅពេលផ្តល់សិទ្ធិតំណាងនោះទេ ។

២.១.២. ទំហំនៃសិទ្ធិតំណាង

១. ការបញ្ជាក់អំពីទំហំនៃសិទ្ធិតំណាង

ស្តីពីទំហំដែលសិទ្ធិតំណាងដោយកិច្ចសន្យា តាមធម្មតាទំហំនៃការតំណាង ក៏ត្រូវបានកំណត់ក្នុងកិច្ចសន្យា ដែរ ។ រីឯក្នុងការតំណាងដែលច្បាប់កំណត់វិញ ទំហំនៃសិទ្ធិតំណាងត្រូវបានបង្កើតឡើងដោយបញ្ញត្តិនៃច្បាប់ ។

ឧទាហរណ៍ : ក បានផ្តល់សិទ្ធិតំណាងឱ្យទៅ **ខ** ដើម្បីទិញរថយន្ត ។ ក៏ប៉ុន្តែ **ខ** បានចុះកិច្ចសន្យាទិញដីពី **គ** ។

នៅក្នុងករណីនេះ **ក** បានផ្តល់សិទ្ធិតំណាងឱ្យទៅ **ខ** ប៉ុន្តែ **ខ** បានអនុវត្តកិច្ចសន្យានៅក្រៅទំហំនៃសិទ្ធិ តំណាង។ ដូច្នេះ សកម្មភាពរបស់ **ខ** គឺជាការតំណាងដែលគ្មានសិទ្ធិ ហើយជាទូទៅអានុភាពនៃកិច្ចសន្យាគឺមិនត្រូវ កើតមានចំពោះ **ក** ឡើយ ។ វា គឺជាបញ្ហានៃការតំណាងដែលមានលក្ខណៈជារូបភាព (មាត្រា ៣៧២) ។

អ្នកតំណាង សំដៅទៅលើជនដែលបង្កើតកិច្ចសន្យាសម្រាប់ម្ចាស់សិទ្ធិ ដូច្នេះគាត់ចាំបាច់ត្រូវបានផ្តល់សិទ្ធិ ដើម្បីបង្ហាញឆន្ទៈរបស់ខ្លួននៅក្នុងទំហំមួយជាក់លាក់ ។ **ឧទាហរណ៍ : ក** បានបញ្ជាឱ្យ **ខ** ទិញរថយន្តសម្រាប់ខ្លួន ។ ប្រសិនបើ **ខ** មានសិទ្ធិសម្រេចក្នុងការចរចាពិតម្តែ ប្រភេទរថយន្ត ជាអាទិ៍ នោះគេអាចចាត់ទុក **ខ** គឺជាអ្នកតំណាង ។ ផ្ទុយមកវិញ ប្រសិនបើ **ក** បានសម្រេចចិត្តទិញរថយន្តដែលបានកំណត់យ៉ាងជាក់លាក់ ពី **គ** រួចហើយ នៅក្នុងតម្លៃ ១០.០០០ ដុល្លារ ហើយ **ខ** មិនមានសិទ្ធិសម្រេចនៅក្នុងការទិញរថយន្តនេះទេ នោះគេមិនចាត់ទុកថា **ខ** គឺជាអ្នក តំណាងទេ ។ នៅក្នុងករណីនេះ **ខ** ត្រូវបានគេឱ្យឈ្មោះថា "អ្នកនាំសារ" ។

២. នៅក្នុងករណីដែលទំហំនៃសិទ្ធិតំណាង មានភាពមិនច្បាស់លាស់

នៅក្នុងករណីដែលពុំមានបញ្ញត្តិកំណត់នូវទំហំជាក់លាក់នៃសិទ្ធិតំណាងនេះទេ ទំហំនៃសិទ្ធិតំណាងត្រូវបាន កំណត់ដោយផ្អែកលើការបកស្រាយនូវសកម្មភាពនៃការផ្តល់សិទ្ធិតំណាងជាមុនសិន ។ បន្ទាប់មក ប្រសិនបើទំហំនៅ តែមិនច្បាស់លាស់ទៀត ដោយផ្អែកទៅលើការបកស្រាយនៃសកម្មភាពដែលផ្តល់សិទ្ធិតំណាង នោះអ្នកតំណាងមាន សិទ្ធិចំពោះ "អំពើថែរក្សា និង អំពើកែលម្អដែលមិនផ្លាស់ប្តូរលក្ខណៈនៃវត្ថុ ឬ សិទ្ធិ" ប៉ុណ្ណោះ (មាត្រា ៣៦៦ កថាខណ្ឌទី ២) ។

សកម្មភាពថែរក្សា មានន័យថាជាសកម្មភាពដែលថែទាំ ឬ ថែរក្សានូវស្ថានភាពនៃវត្ថុ ។

ឧទាហរណ៍ : ឪពុក **ក** បាននិយាយទៅកាន់កូនប្រុសរបស់ខ្លួន **ខ** ថា "មើលថែរក្សាទ្រព្យសម្បត្តិរបស់ឪពុក ផង" គេអាចចាត់ទុកថា **ក** បានផ្តល់សិទ្ធិតំណាងទៅឱ្យ **ខ** ប៉ុន្តែទំហំរបស់វាមិនមានភាពច្បាស់លាស់ទេ ។ ប្រសិនបើ ទំហំនៃសិទ្ធិតំណាងមិនមានភាពច្បាស់លាស់ ដោយផ្អែកទៅលើការបកស្រាយនៃសកម្មភាពដែលផ្តល់សិទ្ធិតំណាងនោះ **ខ** អាចធ្វើសកម្មភាពត្រឹមតែថែរក្សា ឬ កែលម្អដែលមិនផ្លាស់ប្តូរលក្ខណៈនៃសិទ្ធិ ឬ វត្ថុនោះ ។ ប្រសិនបើបង្កចម្លោះរបស់ **ក** បានបែកនោះ **ខ** អាចហៅអ្នកជួសជុលនៅហាង **ឃ** មកជួសជុលបង្អួចនោះ ហើយអានុភាពនៃកិច្ចសន្យាម៉ៅការ រវាង **ខ** និង **ឃ** ត្រូវកើតមានចំពោះ **ក** ។ ដូច្នេះ **ក** ត្រូវបង់ប្រាក់កម្រៃឱ្យទៅ **ឃ** ។

ទន្ទឹមនឹងនេះ សកម្មភាព "កែលម្អ" មានន័យថា ជាសកម្មភាពដែលបង្កើនតម្លៃនៃវត្ថុ ឬ សិទ្ធិ ។

ឧទាហរណ៍ : នៅក្នុងករណីខាងលើ ប្រសិនបើ **ក** មានដីសម្រាប់ធ្វើកសិកម្ម ហើយ **ខ** បានដាក់ដីនៅលើដីនោះ សកម្មភាពរបស់ **ខ** អាចត្រូវបានគេចាត់ទុកថាជាការបង្កើនតម្លៃដី។ ក៏ប៉ុន្តែ ប្រសិនបើ **ខ** បានកែប្រែដីសម្រាប់ធ្វើកសិកម្ម ទៅជាដីសម្រាប់សង់លំនៅដ្ឋាន គេចាត់ទុកថានេះ គឺជាសកម្មភាពដែលផ្លាស់ប្តូរលក្ខណៈនៃដី។ ដូច្នោះ ទោះបីជាតម្លៃនៃដីត្រូវបានកើនឡើងដោយការផ្លាស់ប្តូរនេះ ក៏សកម្មភាពរបស់ **ខ** នៅក្នុងករណីនេះត្រូវបានចាត់ទុកថាជាការតំណាងដោយគ្មានសិទ្ធិ ដោយផ្អែកទៅលើមាត្រា ៣៦៦ កថាខណ្ឌទី ២ វាក្យខណ្ឌទី ២ ។

៣. ការកម្រិតនូវសិទ្ធិតំណាង - វិវាទនៃផលប្រយោជន៍

យោងតាមមាត្រា ៣៦៧ កថាខណ្ឌទី ១ ទោះបីនៅក្នុងទំហំនៃសិទ្ធិតំណាងក៏ដោយ ចំពោះអំពើដែលផលប្រយោជន៍របស់អ្នកតំណាង និង ម្ចាស់សិទ្ធិមានភាពផ្ទុយគ្នា អ្នកតំណាងគ្មានសិទ្ធិទេ ។ នេះមានន័យថា ទោះបីជាអ្នកតំណាងមានសិទ្ធិក្នុងការតំណាងក៏ដោយ បើអំពើនោះនាំឱ្យមានផលប្រយោជន៍ផ្ទុយគ្នាជាមួយនឹងម្ចាស់សិទ្ធិ អ្នកតំណាងនោះនឹងក្លាយជាអ្នកតំណាងដោយគ្មានសិទ្ធិ ។ ប៉ុន្តែ បញ្ញត្តិនេះមិនត្រូវយកមកអនុវត្តឡើយ ចំពោះករណីដែលមានការយល់ព្រមពីម្ចាស់សិទ្ធិ ។

ប្រសិនបើយើងម្យ៉ាងទៀត ទោះបីជាសកម្មភាពរបស់អ្នកតំណាងស្ថិតនៅក្នុងទំហំនៃសិទ្ធិតំណាងក៏ដោយ វាត្រូវបានកម្រិតនៅក្នុងករណីដែលមានផលប្រយោជន៍ផ្ទុយគ្នារវាងម្ចាស់សិទ្ធិ និង អ្នកតំណាង ។

វិវាទនៃផលប្រយោជន៍មាន ពីរប្រភេទ :

- ក. កិច្ចសន្យាដើម្បីខ្លួនឯង :** សកម្មភាពជំនួញរវាងម្ចាស់សិទ្ធិ និង អ្នកតំណាង
- ខ. ការតំណាងទាំងសងខាង**

ជាគោលការណ៍ អ្នកតំណាងត្រូវការពារផលប្រយោជន៍របស់ម្ចាស់សិទ្ធិ ដូច្នោះបើអ្នកតំណាងធ្វើការតំណាងឱ្យតតិយជនម្ខាងទៀត ដែលមានវិវាទផលប្រយោជន៍ជាមួយម្ចាស់សិទ្ធិ នោះអាចនាំឱ្យបាត់បង់ផលប្រយោជន៍ធ្ងន់ធ្ងររបស់ម្ចាស់សិទ្ធិណាម្នាក់ ។

ឧទាហរណ៍ :

ករណីទី ១) **ក** បានផ្តល់សិទ្ធិតំណាងឱ្យទៅ **ខ** ដើម្បីទិញរថយន្ត ។ **ខ** ក៏មានរថយន្តដែរ ដូច្នោះ **ខ** មានគោលបំណងលក់រថយន្តរបស់ខ្លួន ។

ករណីទី ២) **ក** បានផ្តល់សិទ្ធិតំណាងឱ្យទៅ **ខ** ដើម្បីទិញរថយន្ត ។ **ក** ក៏បានផ្តល់សិទ្ធិតំណាងឱ្យទៅ **ខ** ដើម្បីលក់រថយន្តដែរ ។ **ខ** មានគោលបំណងលក់រថយន្តរបស់ **ក** ឱ្យទៅ **ក** ក្នុងនាមជាអ្នកតំណាងឱ្យភាគីទាំងសងខាង ។

ករណីទី ១) : ត្រូវបានគេឱ្យឈ្មោះថា “កិច្ចសន្យាដើម្បីខ្លួនឯង”

ដោយផ្អែកទៅលើមាត្រា ៣៦៧ កថាខណ្ឌទី ២ កិច្ចការជំនួញរវាងអ្នកតំណាង និង ម្ចាស់សិទ្ធិត្រូវបានសន្មតថាផលប្រយោជន៍ម្ចាស់សិទ្ធិ និង ផលប្រយោជន៍អ្នកតំណាងមានភាពផ្ទុយគ្នា ។ ទន្ទឹមនឹងនេះ មាត្រា ៣៦៧ កថាខណ្ឌ

ទី ១ បានចែងថា ចំពោះអំពើដែលផលប្រយោជន៍របស់អ្នកតំណាង និង ម្ចាស់សិទ្ធិមានភាពផ្ទុយគ្នា នោះអ្នកតំណាង គ្មានសិទ្ធិទេ ។

ហេតុអ្វីបានជាក្រុមរដ្ឋប្បវេណីហាមឃាត់មិនឱ្យមានកិច្ចសន្យាដើម្បីខ្លួនឯង?

ជាទូទៅ ម្ចាស់សិទ្ធិ ក មានបំណងចង់ទិញរថយន្តនៅក្នុងតម្លៃកាន់តែថោក កាន់តែប្រសើរ ។ ទន្ទឹមនឹងនេះ ខ មានគោលបំណងលក់រថយន្តរបស់ខ្លួនក្នុងតម្លៃកាន់តែខ្ពស់ កាន់តែប្រសើរ ។ ក៏ប៉ុន្តែ នៅក្នុងករណីនេះយើងឃើញ ថា ខ គឺជាអ្នកតំណាងផង និង ជាអ្នកលក់ដែរ នោះ ខ អាចកំណត់តម្លៃនៃការលក់ទិញដោយឯកឯង និង មានវិវាទ ជាមួយនឹងផលប្រយោជន៍របស់ម្ចាស់សិទ្ធិ ។

ករណីទី ២) : ត្រូវបានគេឱ្យឈ្មោះថា “ការតំណាងទាំងសងខាង”

កថាខណ្ឌទី ៣ នៃមាត្រា ៣៦៧ បានចែងថា នៅក្នុងករណីដែលអ្នកតំណាងធ្វើជាអ្នកតំណាងឱ្យម្ចាស់សិទ្ធិផង និង ធ្វើជាអ្នកតំណាងឱ្យតិយជនផង នោះកិច្ចការជំនួញរវាងម្ចាស់សិទ្ធិ និង អ្នកតំណាងត្រូវបានសន្មតថាផលប្រយោជន៍ ម្ចាស់សិទ្ធិ និង ផលប្រយោជន៍អ្នកតំណាងមានភាពផ្ទុយគ្នា ដូច្នេះអ្នកតំណាងគ្មានសិទ្ធិទេ ។

ហេតុអ្វីបានជាក្រុមរដ្ឋប្បវេណីហាមឃាត់មិនឱ្យមានការតំណាងទាំងសងខាង?

មូលហេតុដែលការតំណាងទាំងសងខាងត្រូវបានហាមឃាត់ គឺថាអ្នកតំណាងនៅក្នុងការតំណាងទៅវិញទៅមក អាចបង្កើតកិច្ចសន្យាដែលផ្តល់ផលប្រយោជន៍ឱ្យភាគីណាមួយក្នុងចំណោមភាគីទាំងពីរ ។

ករណីលើកលែង : ទោះបីជាច្បាប់ មានការហាមឃាត់មិនឱ្យធ្វើការតំណាងចំពោះករណីខាងលើក៏ដោយ ប៉ុន្តែភ្នាក់នៅមានករណីលើកលែង បើម្ចាស់សិទ្ធិយល់ព្រមទៅលើសកម្មភាពរបស់អ្នកតំណាង ។ នៅក្នុងករណីនៃការ តំណាងទាំងសងខាង ការយល់ព្រមរបស់ម្ចាស់សិទ្ធិទាំងពីរ គឺតម្រូវឱ្យមាន ។ ដូច្នេះ ទោះបីជាម្ចាស់សិទ្ធិមិនបានផ្តល់ ការយល់ព្រមជាមុនក៏ដោយ ក៏ម្ចាស់សិទ្ធិអាចផ្តល់សច្ចានុមតិទៅលើសកម្មភាពដែលបានធ្វើរួចរាល់ហើយដែរ ព្រោះ ករណីកិច្ចសន្យាដើម្បីខ្លួនឯង ឬ ការតំណាងទាំងសងខាង គឺជាការតំណាងដោយគ្មានសិទ្ធិ ។ ដូច្នេះ “ការយល់ព្រម” នៅក្នុងមាត្រា ៣៦៧ កថាខណ្ឌទី ១ មានន័យថា គឺជាការយល់ព្រមនៅមុនពេលធ្វើសកម្មភាពរបស់អ្នកតំណាង ។

៤. ការរំលោភបំពានទៅលើសិទ្ធិតំណាង

ឧទាហរណ៍ : ក បានផ្តល់សិទ្ធិតំណាងឱ្យទៅ ខ ដើម្បីទិញរថយន្ត ។ ខ បានចុះកិច្ចសន្យាជាមួយនឹង គ ។ ក៏ប៉ុន្តែ នៅពេលបង្កើតកិច្ចសន្យា ខ មានបំណងបន្លំយកប្រាក់ថ្លៃលក់សម្រាប់ខ្លួនឯងផ្ទាល់ ។

ជាទូទៅ អានុភាពនៃកិច្ចសន្យាត្រូវមានចំពោះ ក ព្រោះម្ចាស់សិទ្ធិ ដែលបានជ្រើសរើសបុគ្គល ដូចជា ខ មក ធ្វើជាអ្នកតំណាង ត្រូវទទួលបន្ទុកនូវហានិភ័យនោះ ។

ចុះចំពោះករណីដែល គ បានដឹងអំពីឆន្ទៈពិតប្រាកដរបស់ ខ?

ជាទូទៅ គឺមិនមានភាពចាំបាច់ក្នុងការការពារបុគ្គល ដូចជា គ ទេ ។

វាមានគំនិតចម្លែង ២ ដើម្បីពិចារណាពីការមិនរាប់បញ្ចូល គ នៅក្នុងការការពារ ។

គំនិតទី ១ គឺជាគំនិតដែលបញ្ញត្តិរបស់បរិយាយផ្លូវចិត្ត (មាត្រា ៣៥២) ត្រូវយកមកអនុវត្ត ដែលមានលក្ខណៈស្រដៀងគ្នា។ គំនិតនេះសន្មតថា ម្ចាស់សិទ្ធិ និង អ្នកតំណាងត្រូវបានរួមបញ្ចូលគ្នាជាបុគ្គលតែមួយ ហើយដែល ខ បានបង្ហាញឆន្ទៈដែលផ្ទុយនឹងឆន្ទៈពិតប្រាកដរបស់ ក។ ដូច្នោះ ប្រសិនបើ គ បានដឹងអំពីឆន្ទៈពិតប្រាកដរបស់ ខ នោះ អានុភាពនៃសកម្មភាពរបស់ ខ មិនត្រូវមានចំពោះ ក ទេ។

គំនិតទី ២ គឺថាការហាមឃាត់មិនឱ្យប្រើប្រាស់សិទ្ធិដោយបំពាន ឬ គោលការណ៍នៃភាពសុចរិត និង ស្មោះត្រង់ (មាត្រា ៤, មាត្រា ៥) ត្រូវយកមកអនុវត្តនៅក្នុងករណីនេះ។ គំនិតនេះលើកឡើងថាប្រសិនបើ គ បានដឹងអំពីឆន្ទៈពិតប្រាកដរបស់ ខ ឬ មិនបានដឹងដោយសារមានកំហុសធ្ងន់ធ្ងរ នោះ គ មិនអាចអះអាងពីអានុភាពនៃសកម្មភាពរបស់ ខ នោះទេ ព្រោះវាផ្ទុយនឹងគោលការណ៍សុចរិត និង ស្មោះត្រង់ ឬ ការហាមឃាត់មិនឱ្យប្រើសិទ្ធិដោយបំពាន។

២.២. ការរលត់សិទ្ធិតំណាង

មូលហេតុនៃការរលត់សិទ្ធិតំណាង តាមមាត្រា ៣៦៨ គឺមាន ដូចជា :

- មរណភាព ធនក្ស័យ ឬ ការរំលាយរបស់ម្ចាស់សិទ្ធិ
- មរណភាព ធនក្ស័យ ឬ ការកម្រិតនូវសមត្ថភាពក្នុងការធ្វើសកម្មភាពរបស់អ្នកតំណាង
- ការបញ្ចប់អាណត្តិ កិច្ចសន្យាការងារ ឬ ទំនាក់ទំនងគតិយុត្តផ្សេងទៀតដែលបានប្រគល់សិទ្ធិតំណាង
- ការតំណាងដែលច្បាប់បានកំណត់ ត្រូវរលត់សិទ្ធិតំណាងដោយមូលហេតុដែលកំណត់ដោយច្បាប់

ទោះបីជាការកម្រិតសមត្ថភាព គឺជាមូលហេតុនៃការរលត់សិទ្ធិតំណាងរបស់អ្នកតំណាង ប៉ុន្តែតាមមាត្រា ៣៧៥ បានចែងថា ម្ចាស់សិទ្ធិអាចផ្តល់សិទ្ធិតំណាងឱ្យជនដែលត្រូវបានកម្រិតសមត្ថភាពឱ្យចូលរួមនៅក្នុងសកម្មភាពគតិយុត្ត។ នៅក្នុងករណីនៃការកម្រិតទៅលើសមត្ថភាពក្នុងការធ្វើសកម្មភាពរបស់អ្នកតំណាង គឺថាមូលដ្ឋាននៃការជឿទុកចិត្តរបស់ម្ចាស់សិទ្ធិត្រូវបានបាត់បង់ នៅពេលដែលអ្នកតំណាងត្រូវបានគេកម្រិតសមត្ថភាព ព្រោះម្ចាស់សិទ្ធិបានផ្តល់សិទ្ធិតំណាងដោយផ្អែកទៅលើអង្គហេតុថា អ្នកតំណាងមានសមត្ថភាពពេញលេញ។ ផ្ទុយទៅវិញ នៅក្នុងករណីនៃមាត្រា ៣៧៥ ម្ចាស់សិទ្ធិបានដឹងរួចទៅហើយថា អ្នកតំណាងត្រូវបានគេកម្រិតសមត្ថភាព នៅពេលដែលគាត់ផ្តល់សិទ្ធិតំណាង។ ដូច្នោះ គាត់ត្រូវទទួលបន្ទុកនូវហានិភ័យនៅក្នុងការជ្រើសតាំងអ្នកតំណាងបែបនេះ។

ផ្ទុយទៅវិញ មូលហេតុនៅពីក្រោយការរលត់សិទ្ធិតំណាង នៅក្នុងការតំណាងដែលច្បាប់បានកំណត់ ត្រូវបានបញ្ញត្តិនៅក្នុងច្បាប់។ **ឧទាហរណ៍ :** ជាទូទៅ ប្រសិនបើការប្រកាសពីការចាប់ផ្តើមអាណាព្យាបាលទូទៅត្រូវបានលុបចោល (មាត្រា ២៧) នោះការតំណាងនៅក្នុងអាណាព្យាបាលទូទៅក៏ត្រូវរលត់ផងដែរ។

៣. អំពើតំណាង

៣.១. ការបង្ហាញឆន្ទៈធ្វើសកម្មភាពសម្រាប់ម្ចាស់សិទ្ធិ

ឧទាហរណ៍ : គ បានផ្តល់សិទ្ធិតំណាងឱ្យទៅ ខ ដើម្បីទិញរថយន្ត ហើយ ខ បានបង្កើតកិច្ចសន្យាជាមួយនឹង គ។ ខ មានឆន្ទៈធ្វើសកម្មភាពសម្រាប់ គ ប៉ុន្តែ គាត់មិនបានបង្ហាញឆន្ទៈនេះចំពោះ គ ទេ។

យោងតាមមាត្រា ៣៦៤ ការតំណាងដើម្បីឱ្យមានអានុភាពចំពោះម្ចាស់សិទ្ធិ គឺអ្នកតំណាងត្រូវបង្ហាញឆន្ទៈ ថាធ្វើសកម្មភាពសម្រាប់ម្ចាស់សិទ្ធិ ។

មូលហេតុដែលអ្នកតំណាង ត្រូវបង្ហាញឆន្ទៈថាធ្វើសកម្មភាពសម្រាប់ម្ចាស់សិទ្ធិ ។ **ឧទាហរណ៍** :ប្រសិនបើ ខ ដែលជាអ្នកតំណាងរបស់ ក បាននិយាយថា "សូមលក់រថយន្តរបស់អ្នក" ទៅកាន់ គ ដោយមិនបានបង្ហាញឆន្ទៈថា ធ្វើសកម្មភាពសម្រាប់ ក នោះទេ ហើយ គ ក៏បានយល់ព្រមទៅលើសំណើនេះ នោះកិច្ចសន្យាត្រូវបានបង្កើតឡើង រវាង ខ និង គ ។ ដើម្បីចៀសវាងនូវបញ្ហានេះ អ្នកតំណាងត្រូវបង្ហាញថាគាត់កំពុងធ្វើសកម្មភាពសម្រាប់ម្ចាស់សិទ្ធិ ដូចជា "ខ អ្នកតំណាងរបស់ ក" ។

នៅក្នុងករណីដែលអ្នកតំណាងមិនបានបង្ហាញឆន្ទៈរបស់ខ្លួនដែលធ្វើសកម្មភាពសម្រាប់ម្ចាស់សិទ្ធិ នោះភាគី ម្ខាងទៀតអាចធ្វើការអះអាងថាកិច្ចសន្យាត្រូវបានបង្កើតឡើងជាមួយនឹងអ្នកតំណាងនោះ (មាត្រា ៣៧៣ កថាខណ្ឌ ទី ១) ។

ផ្ទុយទៅវិញ នៅក្នុងករណីដែលភាគីម្ខាងទៀតបានដឹងអំពីឆន្ទៈរបស់អ្នកតំណាងដែលធ្វើសកម្មភាពសម្រាប់ ម្ចាស់សិទ្ធិ គឺមានន័យថាគាត់បានដឹងថានរណា គឺជាភាគីម្ខាងទៀតនៃកិច្ចសន្យា ។ ដូច្នេះ មាត្រា ៣៧៣ កថាខណ្ឌ ទី ១ វាក្យខណ្ឌ ទី ២ ចែងថា ប្រសិនបើភាគីម្ខាងទៀតបានដឹងអំពីឆន្ទៈពិតប្រាកដរបស់អ្នកតំណាងនៅពេលបង្កើតកិច្ចសន្យា នោះភាគីម្ខាងទៀត អាចអះអាងពីការបង្កើតកិច្ចសន្យាតែជាមួយម្ចាស់សិទ្ធិតែប៉ុណ្ណោះ ។

ដូច្នេះ នៅក្នុងករណីខាងលើប្រសិនបើ គ មិនបានដឹងអំពីឆន្ទៈរបស់ ខ ដែលគាត់ធ្វើសកម្មភាពសម្រាប់ម្ចាស់ សិទ្ធិ នោះ គ អាចទាមទារឱ្យ ខ បង់ថ្លៃលក់ ។ ក៏ប៉ុន្តែ ប្រសិនបើ គ បានដឹងអំពីឆន្ទៈរបស់ ខ នោះ គ អាចអះអាង អំពីការបង្កើតកិច្ចសន្យាលក់ទិញបានតែជាមួយ ក តែប៉ុណ្ណោះ ។

បន្ទាប់មក នៅក្នុងករណីនេះ តើវានឹងទៅជាយ៉ាងណា ប្រសិនបើ គ មិនបានដឹងអំពីឆន្ទៈរបស់ ខ ដែលធ្វើ សកម្មភាពសម្រាប់ ក នៅពេលបង្កើតកិច្ចសន្យា ប៉ុន្តែ គាត់បានដឹងថា ខ ធ្វើសកម្មភាពសម្រាប់ ក នៅពេលក្រោយ មកទៀត? នៅក្នុងករណីនេះ គ អាចជ្រើសរើស ក ឬ ខ ធ្វើជាភាគីម្ខាងទៀតនៃកិច្ចសន្យា (មាត្រា ៣៧៣ កថាខណ្ឌ ទី ២) ។

៣.២. វិការៈនៃសំណើចំណាង

សកម្មភាពនៃការតំណាង គឺជាសកម្មភាពដែលអ្នកតំណាង "ចុះកិច្ចសន្យាជាមួយភាគីម្ខាងទៀត ដោយ បង្ហាញថាគាត់ធ្វើសកម្មភាពសម្រាប់ម្ចាស់សិទ្ធិ" ។ អ្នកតំណាង ធ្វើសកម្មភាពសម្រាប់ម្ចាស់សិទ្ធិ នូវរាល់ទិដ្ឋភាពទាំង អស់ ចាប់តាំងពីការចរចាទាក់ទងនឹងកិច្ចសន្យាជាមួយភាគីម្ខាងទៀត ការព្រមព្រៀងទៅលើខ្លឹមសារនៃកិច្ចសន្យា ការចុះហត្ថលេខាលើកិច្ចសន្យា ជាអាទិ៍ ។ បន្ទាប់មក តើអ្នកណាអាចលើកឡើងពីមោឃភាពនៃកិច្ចសន្យា នៅក្នុង ករណីដែលអ្នកតំណាងបានបង្ហាញឆន្ទៈដោយមានវិការៈ?

ឧទាហរណ៍ :

១). **ក** បានផ្តល់នូវសិទ្ធិឱ្យទៅ **ខ** ដើម្បីទិញត្បូងទទឹម ក៏ប៉ុន្តែ **ខ** បានភាន់ច្រឡំថាត្បូងកណ្តៀង និង ត្បូងទទឹម គឺជាត្បូងតែមួយ ។ បន្ទាប់មក **ខ** បានទិញត្បូងកណ្តៀង ពី **គ** ។

២). **ក** បានផ្តល់សិទ្ធិតំណាងឱ្យទៅ **ខ** ដើម្បីទិញរថយន្ត ។ **ខ** បានចុះកិច្ចសន្យាជាមួយនឹង **គ** ។ ក៏ប៉ុន្តែ **គ** បានឆបោកយករថយន្តនោះ ពី **ឃ** នៅមុនពេលចុះកិច្ចសន្យា ។

ករណី ១) : តើ **ក** អាចលុបចោលកិច្ចសន្យា ដោយផ្អែកលើការភាន់ច្រឡំរបស់ **ខ** ដែរ ឬ ទេ?

- តើគោលគំនិតនៃមាត្រា ៣៧៤ កថាខណ្ឌទី ១ គឺជាអ្វី?

ដោយផ្អែកទៅលើមាត្រា ៣៧៤ កថាខណ្ឌទី ១ នៅក្នុងករណីដែលអានុភាពនៃកិច្ចសន្យា

១) ដែលអ្នកបង្ហាញឆន្ទៈបង្កើត ត្រូវទទួលនូវឥទ្ធិពលដោយសារការភាន់ច្រឡំ ការឆបោក ការគំរាមកំហែង ឬ

២) ដោយសារមានកំហុសក្នុងការដឹង ឬ

៣) មិនដឹងហេតុណាមួយ អត្ថិភាព ឬ នត្តិភាពនៃហេតុនោះ

ត្រូវវិនិច្ឆ័យចំពោះអ្នកតំណាង ។

នៅក្នុងករណីខាងលើ **ក** ចង់ទិញត្បូងទទឹមពណ៌ឈាមជាំ ប៉ុន្តែ **ខ** ច្រឡំថាត្បូងទទឹមពណ៌ឈាមជាំ និង ត្បូងទទឹមពណ៌ក្រហម គឺជាត្បូងដែលដូចគ្នា ។ ដូច្នោះ តាមមាត្រា ៣៧៤ កថាខណ្ឌទី ១ **ក** មានសិទ្ធិលុបចោលនូវកិច្ចសន្យាខាងលើដោយផ្អែកលើការភាន់ច្រឡំបាន ។

ករណីទី ២) : តើ **ក** អាចអះអាងពីកម្មសិទ្ធិរបស់ខ្លួន នៅលើរថយន្តនោះ ចំពោះ **ឃ** បានដែរ ឬ ទេ?

- តើគោលគំនិតនៃមាត្រា ៣៧៤ កថាខណ្ឌទី ២ គឺជាអ្វី ?

យោងតាមមាត្រា ៣៧៤ កថាខណ្ឌទី ២ ក្នុងករណីដែលម្ចាស់សិទ្ធិ បានប្រគល់សិទ្ធិឱ្យអ្នកតំណាងធ្វើកិច្ចសន្យាដែលត្រូវបានកំណត់ពិសេស ម្ចាស់សិទ្ធិមិនអាចអះអាងថាអ្នកតំណាងមិនបានដឹងនូវហេតុណាដែលម្ចាស់សិទ្ធិដឹងនោះបានឡើយ ។

ចំពោះករណីទី ២ គឺមានកិច្ចសន្យាទិញលក់ចំនួនពីរដែលទី ១ ជាកិច្ចសន្យារវាង **ឃ** និង **គ** ដែលមាន **ខ** គឺជាតតិយជន និង ទី ២ ជាកិច្ចសន្យារវាង **ខ** និង **គ** ។ ដូច្នោះ តាមមាត្រា ៣៧៤ កថាខណ្ឌទី ៣ ការលុបចោលនូវកិច្ចសន្យាដោយការឆបោក ក្រៅពីភាគីម្ខាងទៀត អាចអះអាងជាមួយតតិយជនបាន ប៉ុន្តែបើតតិយជនជាជនសុចរិត ហើយគ្មានកំហុសអំពីការឆបោក មិនអាចអះអាងពីការលុបចោលជាមួយតតិយជននោះបានទេ ។ ចំពោះករណីនេះ ប្រសិនបើ **ខ** ជាជនសុចរិត នោះ **ឃ** មិនអាចអះអាងការលុបចោលជាមួយនឹង **ខ** បានទេ ។

បន្ទាប់មក តើវានឹងទៅជាយ៉ាងណា ប្រសិនបើ **ក** បានដឹងថា **គ** ឆបោករថយន្តពី **ឃ** ហើយគាត់ឆ្លៀតឱកាសនូវភាពខ្លះការយល់ដឹងរបស់ **ខ** ដើម្បីទទួលបានការការពារតាមមាត្រា ៣៧៤ កថាខណ្ឌទី ៣? ករណីនេះមិនត្រូវបានអនុញ្ញាតទេ ។ ដូច្នោះ មាត្រា ៣៧៤ កថាខណ្ឌទី ២ បានចែងថា ប្រសិនបើម្ចាស់សិទ្ធិបានប្រគល់ឱ្យ

អ្នកតំណាងធ្វើកិច្ចសន្យាដែលត្រូវបានកំណត់ពិសេស ម្ចាស់សិទ្ធិមិនអាចអះអាងថា អ្នកតំណាងមិនបានដឹងនូវហេតុណាដែលម្ចាស់ សិទ្ធិបានដឹង ឬ ហេតុដែលម្ចាស់សិទ្ធិមិនបានដឹងដោយមានកំហុស ។ នៅក្នុងករណីទី ២ ប្រសិនបើ ក បានដឹងថា គ ឆបោករថយន្តពី ក នោះ ក មិនអាចអះអាងពីកម្មសិទ្ធិ ចំពោះ ឃ បានទេ ទោះបីជា ខ ជាជនសុចរិត និង គ្មានកំហុសក៏ដោយ ។

៣.៣. សមត្ថភាពនៃអ្នកតំណាង

ជាទូទៅ ម្ចាស់សិទ្ធិអាចប្រគល់សិទ្ធិតំណាងទៅឱ្យជនដែលខ្លួនយល់ថា អាចធ្វើជាអ្នកតំណាងឱ្យខ្លួនក្នុងការចុះកិច្ចសន្យាជាមួយភាគីដទៃទៀត ក៏ប៉ុន្តែ ម្ចាស់សិទ្ធិក៏អាចប្រគល់សិទ្ធិតំណាងទៅឱ្យជនដែលត្រូវបានកម្រិតសមត្ថភាពដែរ ។ ហើយសួរថា តើសកម្មភាពដែលជនកម្រិតសមត្ថភាពបានធ្វើក្នុងនាមជាម្ចាស់សិទ្ធិនោះ ម្ចាស់សិទ្ធិអាចនឹងលុបចោលបានដែរ ឬ ទេ?

ប្រសិនបើម្ចាស់សិទ្ធិបានប្រគល់សិទ្ធិតំណាងទៅឱ្យជនដែលត្រូវបានកម្រិតសមត្ថភាព ហើយខ្លួនបានដឹងមុនពេលប្រគល់ថា ជននោះជាជនដែលបានកម្រិតសមត្ថភាព ។ ឬនិយាយម្យ៉ាងទៀត ម្ចាស់សិទ្ធិនៅតែប្រគល់សិទ្ធិឱ្យទៅជននោះធ្វើជាអ្នកតំណាងរបស់ខ្លួនទៀតទាំងបានដឹងដូច្នោះ ។ នៅក្នុងករណីនេះ ម្ចាស់សិទ្ធិមិនអាចលុបចោលនូវកិច្ចសន្យា ដែលធ្វើឡើងរវាងអ្នកតំណាងដែលជាជនត្រូវបានកម្រិតសមត្ថភាព និង ភាគីម្ខាងទៀតបានឡើយ ហើយម្ចាស់សិទ្ធិមិនអាចអះអាងថាអ្នកតំណាងត្រូវបានកម្រិតសមត្ថភាពនោះបានទេ (មាត្រា ៣៥៧) ។

ក៏ប៉ុន្តែផ្ទុយទៅវិញ ប្រសិនបើម្ចាស់សិទ្ធិប្រគល់សិទ្ធិតំណាងទៅឱ្យជនដែលបានកម្រិតសមត្ថភាពដោយមិនបានដឹងអំពីការណ៍នេះ គេអាចពិចារណាបានថាម្ចាស់សិទ្ធិបានបង្ហាញឆន្ទៈដោយមានវិការៈ ។ ដូច្នោះ ប្រសិនបើម្ចាស់សិទ្ធិបានបំពេញលក្ខខណ្ឌនៃការភាន់ច្រឡំ ការឆបោក ជាអាទិ៍ នោះម្ចាស់សិទ្ធិអាចលុបចោលកិច្ចសន្យាដែលផ្តល់សិទ្ធិតំណាងនោះ ។

៤. ការតំណាងដោយគ្មានសិទ្ធិ

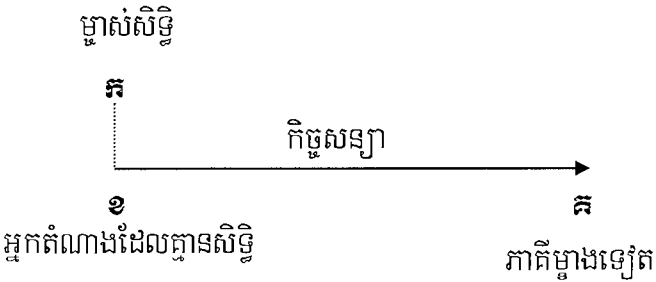

៤.១. ចោលគំនិត

ក្នុងករណីជនដែលធ្វើសកម្មភាពហាក់បីដូចជាអ្នកតំណាងជាមួយភាគីម្ខាងទៀត ហើយខ្លួនពុំបានទទួលសិទ្ធិតំណាងពីម្ចាស់សិទ្ធិទេ ករណីនេះត្រូវបានគេហៅថាការតំណាងដោយគ្មានសិទ្ធិ (មាត្រា ៣៦៩ កថាខណ្ឌទី ១) ។

ការតំណាងដោយគ្មានសិទ្ធិ គឺមាន ពីរប្រភេទ :

- ការតំណាងដោយគ្មានសិទ្ធិ

នៅក្នុងករណីដែលបុគ្គលម្នាក់ ធ្វើសកម្មភាពជាអ្នកតំណាងដោយគ្មានសិទ្ធិ ។

- ការតំណាងដោយធ្វើសកម្មភាពហួសសិទ្ធិតំណាង

នៅក្នុងករណីដែលបុគ្គលដែលបានទទួលសិទ្ធិតំណាង ធ្វើសកម្មភាពនៅក្រៅទំហំនៃសិទ្ធិតំណាងនោះ ។

៤.២. អានុភាពនៃការតំណាងដោយគ្មានសិទ្ធិ

ឧទាហរណ៍ : ខ បានចុះកិច្ចសន្យាជាមួយនឹង **គ** ដើម្បីទិញរថយន្តរបស់ **ក** នៅក្នុងតម្លៃ ១០.០០០ ដុល្លារ ក្នុងនាមជាអ្នកតំណាងរបស់ **ក** ។ ប៉ុន្តែ តាមពិតទៅ **ខ** មិនត្រូវបាន **ក** ផ្តល់សិទ្ធិតំណាងឱ្យនោះទេ ។

៤.២.១. ទំនាក់ទំនងរវាងម្ចាស់សិទ្ធិ និង អ្នកតំណាងដោយគ្មានសិទ្ធិ

ជាទូទៅ អ្នកតំណាងដោយគ្មានសិទ្ធិបានធ្វើសកម្មភាពក្នុងនាមម្ចាស់សិទ្ធិ គឺពុំបង្កើតអានុភាពឡើយចំពោះ ម្ចាស់សិទ្ធិ ។ ប៉ុន្តែទោះបីយ៉ាងណាក៏ដោយ ម្ចាស់សិទ្ធិអាចផ្តល់សេចក្តីអនុម័តចំពោះអំពើរបស់អ្នកតំណាងដោយគ្មាន សិទ្ធិបាន (មាត្រា ៣៦៩ កថាខណ្ឌទី ១) ។ ក្នុងករណីដែលម្ចាស់សិទ្ធិ បានផ្តល់សេចក្តីអនុម័តទៅលើសកម្មភាពរបស់អ្នក តំណាងដោយគ្មានសិទ្ធិរួចហើយ សកម្មភាពនោះត្រូវមានសុពលភាពប្រតិសកម្ម ចាប់តាំងពីពេលដែលអំពើនោះត្រូវ បានធ្វើឡើង (មាត្រា ៣៧០ កថាខណ្ឌទី ២) ។ ប៉ុន្តែ ប្រសិនបើមិនអាចផ្តល់សេចក្តីអនុម័តចំពោះភាគីម្ខាងទៀតទេ ម្ចាស់ សិទ្ធិមិនអាចអះអាងអំពីអានុភាពនៃសេចក្តីអនុម័តនោះ ចំពោះភាគីម្ខាងទៀតបានឡើយ (មាត្រា ៣៧០ កថាខណ្ឌទី ១) ។

៤.២.២. ទំនាក់ទំនងរវាងម្ចាស់សិទ្ធិ និង ភាគីម្ខាងទៀត

ម្ចាស់សិទ្ធិអាចធ្វើសេចក្តីអនុម័តចំពោះរាល់សកម្មភាពរបស់អ្នកតំណាងដោយគ្មានសិទ្ធិ ហើយការធ្វើសេចក្តីអនុម័ត នោះគឺ ជាសកម្មភាពឯកតោភាគី ដែលអានុភាពកើតឡើងពីការបង្ហាញឆន្ទៈរបស់ម្ចាស់សិទ្ធិតែម្នាក់ប៉ុណ្ណោះ ។

ការផ្តល់សេចក្តីអនុម័ត ត្រូវអនុវត្តចំពោះភាគីម្ខាងទៀត (មាត្រា ៣៧០ កថាខណ្ឌទី ១) ។ **ឧទាហរណ៍ :** ទោះបី ជា **ក** និយាយថាគាត់បានផ្តល់សេចក្តីអនុម័តទៅលើសកម្មភាពរបស់ **ខ** នៅក្នុងករណីខាងលើ សេចក្តីអនុម័តមិនមានអានុភាព ទេ ដូច្នោះ **ក** ត្រូវប្រាប់ទៅ **គ** ថាខ្លួនបានផ្តល់សេចក្តីអនុម័តលើសកម្មភាពរបស់ **ខ** ។ ព្រោះប្រសិនបើម្ចាស់សិទ្ធិមិនបាន ប្រាប់ទៅ **គ** ទេ វាហាក់បីដូចជាពុំមានស្ថិរភាពសម្រាប់ **គ** សោះ ដែលជាភាគីរងចាំសេចក្តីអនុម័តនោះ ។ ដូច្នោះ ភាគីម្ខាង ទៀត (**គ**) អាចដាស់តឿនម្ចាស់សិទ្ធិឱ្យឆ្លើយអំពីការផ្តល់ ឬ មិនផ្តល់សេចក្តីអនុម័តបាន ដោយកំណត់អំឡុងពេល សមរម្យមួយ ។ ប្រសិនបើម្ចាស់សិទ្ធិមិនបានឆ្លើយតបនៅក្នុងអំឡុងពេលដែលបានកំណត់ នោះការផ្តល់សេចក្តីអនុម័តត្រូវ បានចាត់ទុកថាបដិសេធ (មាត្រា ៣៧០ កថាខណ្ឌទី ៣) ។

នៅក្នុងករណីខាងលើ **គ** អាចដាស់តឿន **ក** ឱ្យឆ្លើយអំពីការផ្តល់សេចក្តីអនុម័តចំពោះសកម្មភាពរបស់ **ខ** ដោយ កំណត់អំឡុងពេលមួយសមរម្យ ។ ប្រសិនបើ **ក** ផ្តល់សេចក្តីអនុម័តលើសកម្មភាពរបស់ **ខ** នៅក្នុងអំឡុងពេលនោះ សកម្មភាពរបស់ **ខ** នឹងមានសុពលភាពដោយប្រតិសកម្មចាប់តាំងពីការបង្កើតកិច្ចសន្យា ហើយ **ក** ត្រូវមានកាតព្វកិច្ច

បង់ប្រាក់ថ្លៃទិញ។ ប្រសិនបើ ក បានបង្ហាញថាគាត់នឹងមិនផ្តល់សេវាសុខភាពទៅលើសកម្មភាពរបស់ ខ ទេ ឬ ក មិនបានឆ្លើយតបនៅក្នុងអំឡុងពេលនោះទេ អានុភាពនៃសកម្មភាពរបស់ ខ នឹងមិនបង្កើតអានុភាពចំពោះ ក ហើយ ខ ត្រូវទទួលខុសត្រូវក្នុងនាមជាអ្នកតំណាងដែលគ្មានសិទ្ធិ (មាត្រា ៣៧១) ។

ទន្ទឹមនឹងនេះ ភាគីម្ខាងទៀតអាចលុបចោលកិច្ចសន្យា ដែលត្រូវបានធ្វើដោយអ្នកគ្មានសិទ្ធិតំណាងមុនពេលដែលម្ចាស់សិទ្ធិផ្តល់សេវាសុខភាព (មាត្រា ៣៧០ កថាខណ្ឌទី ៤) ។ ដូច្នេះ ប្រសិនបើ ក បានផ្តល់សេវាសុខភាពហើយ ក មិនអាចលុបចោលកិច្ចសន្យាបានទេ ។ ប្រសិនបើ ក បានលុបចោលកិច្ចសន្យាហើយនោះ ក មិនអាចផ្តល់សេវាសុខភាពក្រោយអំពីការលុបចោលនោះទេ ។

វាមិនមានភាពច្បាស់លាស់ ថាតើក្រុមរដ្ឋប្បវេណីអនុញ្ញាតឱ្យម្ចាស់សិទ្ធិបដិសេធការផ្តល់សេវាសុខភាព នៅមុនពេលដាស់តឿនឱ្យបង្ហាញឆន្ទៈដែរឬទេ ។ គេអាចគិតបានថា ម្ចាស់សិទ្ធិអាចបដិសេធការផ្តល់សេវាសុខភាពលើសកម្មភាពរបស់អ្នកតំណាងដោយគ្មានសិទ្ធិ ។ ព្រោះគោលបំណងនៃសេវាសុខភាព គឺជាការដោះស្រាយនូវទំនាក់ទំនងរវាងម្ចាស់សិទ្ធិនិង ភាគីម្ខាងទៀតឱ្យបានកាន់តែឆាប់រហ័ស ដូច្នេះ វាមិនមានភាពចាំបាច់ណាមួយដែលមិនទទួលស្គាល់នូវការបដិសេធការផ្តល់សេវាសុខភាពរបស់ម្ចាស់សិទ្ធិនៅមុនការដាស់តឿនរបស់ភាគីម្ខាងទៀតឡើយ ។ ដូច្នេះ ក អាចបដិសេធការផ្តល់សេវាសុខភាព មុនពេលដែលភាគី ក ដាស់តឿនបាន ហើយ ក មិនចាំបាច់រង់ចាំការដាស់តឿនរបស់ ក ទេ ។

៤.២.៣. ទំនាក់ទំនងរវាងភាគីម្ខាងទៀត និង អ្នកតំណាងដោយគ្មានសិទ្ធិ

ប្រសិនបើអ្នកតំណាងដោយគ្មានសិទ្ធិ បានធ្វើសកម្មភាពក្នុងនាមអ្នកតំណាង ប៉ុន្តែគាត់មិនអាចបញ្ជាក់ពីសិទ្ធិតំណាង ឬ មិនអាចទទួលបាននូវសេវាសុខភាពពីម្ចាស់សិទ្ធិ នោះអ្នកតំណាងដោយគ្មានសិទ្ធិត្រូវទទួលខុសត្រូវក្នុងការអនុវត្តកាតព្វកិច្ច ឬ ទទួលខុសត្រូវក្នុងការសងការខូចខាតដល់ភាគីម្ខាងទៀត (មាត្រា ៣៧១ វាក្យខណ្ឌទី ១) ។ នៅករណីខាងលើ ប្រសិនបើ ខ មិនអាចបញ្ជាក់ពីអត្ថិភាពនៃសិទ្ធិតំណាងរបស់ខ្លួន ឬ មិនអាចទទួលបាននូវសេវាសុខភាពពី ក នោះ ក អាចទាមទារឱ្យ ខ បង់ប្រាក់ថ្លៃទិញ ឬ សំណងនៃការខូចខាតបាន ។ ប្រសិនបើខ្លឹមសារនៃកិច្ចសន្យាដែលត្រូវអនុវត្តដោយ ខ គឺជាការផ្ទេរនូវវត្ថុដែលបានកំណត់ជាក់លាក់ នោះ ក អាចទាមទារបានតែសំណងនៃការខូចខាតទេ ព្រោះជាទូទៅ ខ មិនអាចអនុវត្តកាតព្វកិច្ចផ្ទេរវត្ថុដែលបានកំណត់ជាក់លាក់នោះទេ ។

ករណីលើកលែង :

ទោះបីជាភាគីម្ខាងទៀត មានសិទ្ធិទាមទារឱ្យអ្នកតំណាងដោយគ្មានសិទ្ធិសងការខូចខាត ឬ ឱ្យអនុវត្តកាតព្វកិច្ចក៏ដោយ ក៏អ្នកតំណាងដោយគ្មានសិទ្ធិនៅតែមានវិធីដែលខ្លួនអាចរួចផុតពីកាតព្វកិច្ចសងការខូចខាត ឬ អនុវត្តកាតព្វកិច្ចបានដែរ ។

១. នៅពេលដែលភាគីម្ខាងទៀត ក បានដឹងជាមុនថាអ្នកតំណាងដោយគ្មានសិទ្ធិ ខ ពុំមានសិទ្ធិតំណាងទេ ហើយខ្លួននៅតែធ្វើកិច្ចសន្យាជាមួយដោយមានចេតនាទៀត ដូច្នេះ ភាគីម្ខាងទៀត ក ពុំត្រូវបានការពារទេ នៅក្នុង

ករណីបែបនេះ។ ដូច្នោះ អ្នកតំណាងដោយគ្មានសិទ្ធិត្រូវរួចផុតពីកាតព្វកិច្ច (មាត្រា ៣៧០ វាក្យខណ្ឌទី ២) ។ វាមានន័យថា ១ អាចរួចផុតពីការអនុវត្តកាតព្វកិច្ច ឬ សងការខូចខាត ។

២. នៅក្នុងករណីដែលអ្នកតំណាងដោយគ្មានសិទ្ធិ បានធ្វើសកម្មភាពដោយគ្មានកំហុសចំពោះនីតិភាពនៃសិទ្ធិតំណាង ហើយភាគីម្ខាងទៀតមិនបានដឹងអំពីនីតិភាពនៃសិទ្ធិតំណាងដោយកំហុស នោះអ្នកតំណាងដោយគ្មានសិទ្ធិក៏ត្រូវរួចផុតពីការទទួលខុសត្រូវដែរ (មាត្រា ៣៧០ វាក្យខណ្ឌទី ៣) ។

ឧទាហរណ៍ :

១. ម្ចាស់សិទ្ធិ **ក** បានផ្តល់សិទ្ធិតំណាងឱ្យ **ខ** ។

២. ម្ចាស់សិទ្ធិ **ក** បានទទួលមរណភាពភ្លាមៗ គ្រាន់តែប៉ុន្មាននាទីមុនពេលរំលងអាជ្រាត្រ នៅថ្ងៃទី ២០ ខែតុលា ឆ្នាំ ២០១១ នៅកន្លែងដែលឆ្ងាយ (មិនមានមធ្យោបាយទាក់ទង)

៣. **ខ** បានចុះកិច្ចសន្យាជាមួយនឹង **គ** នៅព្រឹកថ្ងៃទី ២១ ខែ តុលា ឆ្នាំ ២០១១

ករណីនេះ **ខ** បានទទួលសិទ្ធិតំណាងពីម្ចាស់សិទ្ធិ ហើយសិទ្ធិតំណាងនោះត្រូវរលត់ដោយសារមរណភាពរបស់ម្ចាស់សិទ្ធិ ដោយយោងលើមាត្រា ៣៦៨ កថាខណ្ឌទី ១ ចំណុច **ក** ។ ដូច្នោះ សកម្មភាពនៅក្នុងចំណុចទី ៣ គឺជាអំពើតំណាងដោយគ្មានសិទ្ធិ ហើយ **ខ** ត្រូវទទួលខុសត្រូវចំពោះការតំណាងដោយគ្មានសិទ្ធិ ។ ក៏ប៉ុន្តែ ប្រសិនបើ **គ** មិនបានដឹងអំពីនីតិភាពនៃសិទ្ធិតំណាងរបស់ **ខ** ដោយមានកំហុស នោះ **ខ** ត្រូវរួចផុតពីការទទួលខុសត្រូវនេះ ។

៥. ការតំណាងដែលមានលក្ខណៈជារូបភាព

៥.១. គោលគំនិត

ការតំណាងដែលមានលក្ខណៈជារូបភាព គឺជាប្រភេទមួយនៃការតំណាងដែលគ្មានសិទ្ធិ ។ ដោយយោងតាមបញ្ញត្តិនៃមាត្រា ៣៧២ ការតំណាងដែលមានលក្ខណៈជារូបភាពមាន ៣ ប្រភេទ ដូចខាងក្រោម :

១. អំពើហួសពីសិទ្ធិតំណាង ដោយការតំណាងដែលមានលក្ខណៈជារូបភាព

២. ការតំណាង ដែលមានលក្ខណៈជារូបភាពក្រោយពីការរំលាយសិទ្ធិតំណាង

៣. ការតំណាងដែលមានលក្ខណៈជារូបភាព ដោយសារការបង្ហាញ ដូចជា ខ្លួនបានផ្តល់សិទ្ធិតំណាង

ដូចដែលបានលើកឡើង ការតំណាងដែលមានលក្ខណៈជារូបភាព គឺជាប្រភេទមួយនៃការតំណាងដែលគ្មានសិទ្ធិ ។ ដូច្នោះអានុភាពរបស់វា ជាទូទៅមិនត្រូវមានចំពោះម្ចាស់សិទ្ធិឡើយ ។ ម្ចាស់សិទ្ធិអាចផ្តល់សច្ចានុមតិទៅលើសកម្មភាពរបស់អ្នកតំណាងដែលមានលក្ខណៈជារូបភាព ។ ក៏ប៉ុន្តែ នៅក្នុងករណីនៃការតំណាងដែលមានលក្ខណៈជារូបភាព ម្ចាស់សិទ្ធិត្រូវទទួលខុសត្រូវចំពោះការបង្កើតទិដ្ឋភាពមិនពិត ដែលអ្នកតំណាងនេះ មានសិទ្ធិតំណាង ។ ម្យ៉ាងវិញទៀត វាមានភាពចាំបាច់នៅក្នុងការការពារភាគីម្ខាងទៀត ដែលបានជឿជាក់ទៅលើទិដ្ឋភាពមិនពិតនោះ ។

ដូច្នោះ មាត្រា ៣៧២ បានបញ្ញត្តិរបៀបនៅក្នុងការសម្រេចនូវតុល្យភាពរវាងម្ចាស់សិទ្ធិ និង ភាគីម្ខាងទៀត ។

ឧទាហរណ៍ :

១. ក បានផ្តល់សិទ្ធិតំណាងឱ្យទៅ ១ ដើម្បីទិញរថយន្តមួយគ្រឿង ។ ប៉ុន្តែ ខ បានចុះកិច្ចសន្យាទិញដីពី គ ។

២. ក បានផ្តល់សិទ្ធិតំណាងឱ្យទៅ ១ ដើម្បីទិញរថយន្តមួយគ្រឿង ប៉ុន្តែ ក បានរំលាយកិច្ចសន្យា ដែលបានផ្តល់សិទ្ធិតំណាងនោះ។ ក្រោយពីការរំលាយ ខ បានចុះកិច្ចសន្យាលក់ទិញរថយន្តជាមួយ គ នៅក្នុងនាមជាអ្នកតំណាងរបស់ ក ។

៣. ខ បានចាប់ផ្តើមចរចាពីតម្លៃក្នុងការទិញរថយន្តជាមួយ គ ក្នុងនាមជាអ្នកតំណាងរបស់ ក ។ តាមពិត ក មិនដែលបានផ្តល់សិទ្ធិតំណាងឱ្យទៅ ១ ទេ ។ ក្រោយមក គ បានសួរ ក ថាតើ ខ គឺជាអ្នកតំណាងរបស់គាត់ ឬ មិនមែន ។ ក បានឆ្លើយតបថា គាត់បានផ្តល់សិទ្ធិឱ្យ ខ ជាអ្នកតំណាង ។

៥.២. អំពើហួសពីសិទ្ធិតំណាង ហេតុការណ៍នៃលក្ខណៈជារូបភាព

មាត្រា ៣៧២ កថាខណ្ឌទី ១ គឺមានគោលបំណងការពារភាគីម្ខាងទៀត ក្នុងករណីដែលអ្នកតំណាងបានធ្វើសកម្មភាពហួសទំហំនៃសិទ្ធិតំណាង ។

ជាគោលការណ៍ ម្ចាស់សិទ្ធិត្រូវទទួលបន្ទុកហានិភ័យក្នុងការជ្រើសតាំងអ្នកតំណាងដែលអនុវត្តកិច្ចសន្យា ក្រៅទំហំនៃសិទ្ធិតំណាង ។

ក៏ប៉ុន្តែ វាមានភាពចាំបាច់ក្នុងការការពារតិចជន ដែលជឿថាអ្នកតំណាងបានធ្វើសកម្មភាពនៅក្នុងទំហំនៃសិទ្ធិតំណាង ។

ដើម្បីការពារភាគីម្ខាងទៀត ចាំបាច់ត្រូវគោរពលក្ខខណ្ឌ ខាងក្រោម :

- ប្រសិនបើភាគីម្ខាងទៀតជឿថា អ្នកតំណាងនោះ ជាអ្នកតំណាងដោយមានសិទ្ធិរបស់ម្ចាស់សិទ្ធិ និង
- ភាគីម្ខាងទៀត គឺជាជនសុចរិត និង គ្មានកំហុស

៥.៣. ការតំណាងលក្ខណៈជារូបភាព ក្រោយពីការរំលាយសិទ្ធិតំណាង

ដោយយោងទៅលើមាត្រា ៣៧២ កថាខណ្ឌទី ២ ម្ចាស់សិទ្ធិត្រូវទទួលខុសត្រូវចំពោះការអនុវត្តកិច្ចសន្យាដោយផ្អែកទៅលើលទ្ធិដែលមានលក្ខណៈជារូបភាព ទោះបីជាអ្នកតំណាងកាលពីមុននោះបានចុះកិច្ចសន្យានៅក្រោយការរលត់សិទ្ធិតំណាងក៏ដោយ ។ ក៏ប៉ុន្តែ នៅក្នុងកថាខណ្ឌទី ២ វាក្យខណ្ឌទី ២ មានគោលបំណងការពារភាគីម្ខាងទៀតក្នុង ករណីនៃការតំណាងដែលមានលក្ខណៈជារូបភាពនៅក្រោយការរំលាយសិទ្ធិតំណាង ។

ដើម្បីការពារភាគីម្ខាងទៀត វាមានភាពចាំបាច់នៅក្នុងការគោរពលក្ខខណ្ឌខាងក្រោម :

- ភាគីម្ខាងទៀត មិនបានដឹងអំពីការរលត់សិទ្ធិតំណាងដោយគ្មានកំហុស

៥.៤. ការតំណាងដែលមានលក្ខណៈជារូបភាព ដោយសារការបង្ហាញ ដូចជាខ្លួនឯងផ្តល់សិទ្ធិតំណាង

ដោយយោងទៅលើមាត្រា ៣៧២ កថាខណ្ឌទី ៣ បានចែងថា ក្នុងករណីដែលម្ចាស់សិទ្ធិមិនបានប្រគល់សិទ្ធិតំណាងទៅអ្នកផ្សេង ប៉ុន្តែម្ចាស់សិទ្ធិបានបង្ហាញ ដូចជា ខ្លួនបានប្រគល់សិទ្ធិតំណាងនោះទៅឱ្យអ្នកផ្សេង ឬ អនុញ្ញាតឱ្យអ្នកផ្សេងនោះបង្ហាញថា អ្នកនោះមានសិទ្ធិតំណាង នោះម្ចាស់សិទ្ធិត្រូវទទួលខុសត្រូវក្នុងការអនុវត្តកិច្ចសន្យា ចំពោះភាគីម្ខាងទៀត ។ មូលហេតុដែលម្ចាស់សិទ្ធិត្រូវទទួលខុសត្រូវចំពោះការតំណាងដែលមានលក្ខណៈជារូបភាព តាមរយៈការបង្ហាញ ដូចជាខ្លួនផ្តល់សិទ្ធិតំណាង គឺដោយសារម្ចាស់សិទ្ធិត្រូវទទួលខុសត្រូវចំពោះការបង្កើតនូវទិដ្ឋភាពមិនពិតដែលបង្ហាញថាអ្នកផ្សេងមានសិទ្ធិតំណាង ។ ដូច្នេះ ជាទូទៅ ក ត្រូវទទួលខុសត្រូវចំពោះការអនុវត្តកិច្ចសន្យានៅក្នុងករណីឧទាហរណ៍ទី ៣ ។ ក៏ប៉ុន្តែ ប្រសិនបើភាគីម្ខាងទៀតបានដឹងអំពីស្ថិតិភាពនៃសិទ្ធិតំណាង ឬ មិនបានដឹងអំពីស្ថិតិភាពនោះ ដោយមានកំហុស នោះវាមិនមានភាពចាំបាច់ក្នុងការការពារភាគីម្ខាងទៀតនោះទេ ។

ដើម្បីការពារភាគីម្ខាងទៀត ចាំបាច់ត្រូវគោរពនូវលក្ខខណ្ឌដូចខាងក្រោម ៖

- ភាគីម្ខាងទៀតមិនបានដឹងថា ខ មិនមានសិទ្ធិតំណាងដោយគ្មានកំហុស

៦. អនុតំណាង

៦.១. គោលគំនិតនៃអនុតំណាង

ជាគោលការណ៍ អ្នកតំណាងដោយកិច្ចសន្យាជាមួយនឹងម្ចាស់សិទ្ធិ មិនត្រូវបានអនុញ្ញាតឱ្យជ្រើសតាំងអនុតំណាងបានឡើយ (មាត្រា ៣៧៦ វាក្យខណ្ឌទី ១) ។ មូលហេតុ គឺថាអ្នកតំណាងត្រូវធ្វើការបង្ហាញឆន្ទៈដោយខ្លួនឯងផ្ទាល់ ដោយសារតែការតំណាងជារបបមួយដែលត្រូវបានបង្កើតឡើងដោយជំនឿទុកចិត្តរវាង ម្ចាស់សិទ្ធិ និង អ្នកតំណាង ។

ប៉ុន្តែ អ្នកតំណាងអាចធ្វើការជ្រើសតាំងអនុតំណាងបាន ដោយផ្អែកតាមបញ្ញត្តិនៃមាត្រា ៣៧៦ វាក្យខណ្ឌទី ២ នៅក្នុងករណីដែល ៖

- ១. មានការយល់ព្រមពីម្ចាស់សិទ្ធិ ឬ
- ២. មានហេតុដែលច្រើនវាងមិនបានក្នុងការបង្កើតអនុតំណាង

អត្ថន័យនៃ "ហេតុដែលច្រើនវាងមិនបានក្នុងការបង្កើតអនុតំណាង" គឺឧទាហរណ៍ថា អ្នកតំណាងស្រាប់តែធ្លាក់ខ្លួនឈឺជាបន្ទាន់ ប៉ុន្តែគាត់មិនមានពេលវេលាគ្រប់គ្រាន់ក្នុងការជូនដំណឹងទៅឱ្យម្ចាស់សិទ្ធិអំពីការណ៍នេះ ព្រោះវាកើតឡើងមុនមួយថ្ងៃនៃការបង្កើតកិច្ចសន្យា ។ នៅក្នុងករណីនេះអ្នកតំណាងអាចជ្រើសរើសអនុតំណាងបាន ។ ប្រសិនបើអ្នកតំណាងមានពេលគ្រប់គ្រាន់ក្នុងការជូនដំណឹង នោះម្ចាស់សិទ្ធិអាចជ្រើសរើសជនផ្សេងទៀតឱ្យធ្វើជាអ្នកតំណាង ឬ រង់ចាំរហូតដល់អ្នកតំណាងជាសះស្បើយ ដូច្នេះអ្នកតំណាងមិនអាចជ្រើសរើសអនុតំណាងបានទេ ។ ជាលទ្ធផលអត្ថន័យនៃ "ហេតុដែលច្រើនវាងមិនបានក្នុងការបង្កើតអនុតំណាង" ត្រូវបានកម្រិតត្រឹមករណីអាសន្នបន្ទាន់ ។

៦.២. អានុភាពនៃអនុតំណាង

៦.២.១. ឋានៈនៃអនុតំណាង

អនុតំណាង ត្រូវតំណាងឱ្យម្ចាស់សិទ្ធិ ចំពោះអំពើដែលបានធ្វើនៅក្នុងទំហំនៃសិទ្ធិតំណាង ។ ឬនិយាយម្យ៉ាងទៀត អនុតំណាងគឺមិនមែនតំណាងឱ្យអ្នកតំណាងទេ ប៉ុន្តែតំណាងឱ្យម្ចាស់សិទ្ធិ ។ ដូច្នោះ សកម្មភាពដែលត្រូវបានធ្វើឡើងដោយអនុតំណាងនៅក្នុងទំហំនៃអនុតំណាង ហើយត្រូវបានអនុតំណាងបង្ហាញថាសកម្មភាពនោះត្រូវបានធ្វើឡើងសម្រាប់ម្ចាស់សិទ្ធិ គឺត្រូវមានអានុភាពទៅលើម្ចាស់សិទ្ធិ ។ **ឧទាហរណ៍ :** ម្ចាស់សិទ្ធិ **ក** មិនអាចបដិសេធក្នុងការអនុវត្តកាតព្វកិច្ចរបស់ខ្លួន ទោះបីជាគាត់មិនបានដឹងថាអ្នកតំណាង **ខ** បានជ្រើសរើសអនុតំណាង **គ** ហើយ **គ** បានចុះកិច្ចសន្យាជាមួយភាគីម្ខាងទៀត ក្នុងនាមជាអនុតំណាងរបស់ **ក** នៅក្នុងករណីដែលមានហេតុដែលមិនអាចច្រើសវាងក្នុងការបង្កើតអនុតំណាង ។

ទន្ទឹមនឹងនេះ អនុតំណាងត្រូវមានសិទ្ធិ និង ករណីយកិច្ចចំពោះម្ចាស់សិទ្ធិដូចអ្នកតំណាងដែរ ។ ដូច្នោះប្រសិនបើអនុតំណាងអនុវត្តកិច្ចសន្យាក្រៅពីទំហំនៃសិទ្ធិតំណាង នោះគាត់ត្រូវទទួលខុសត្រូវក្នុងលក្ខណៈជាការតំណាងដែលគ្មានសិទ្ធិ ។

៦.២.២. ទំនាក់ទំនងរវាងអ្នកតំណាង និង អនុតំណាង

ទំហំនៃការទទួលខុសត្រូវរបស់អ្នកតំណាង និង អនុតំណាងចំពោះម្ចាស់សិទ្ធិគឺ :

១. នៅក្នុងករណីដែលអ្នកតំណាងជ្រើសតាំងអនុតំណាង ដោយផ្អែកលើមាត្រា ៣៧៦ វាក្យខណ្ឌ ទី២ អ្នកតំណាងត្រូវទទួលខុសត្រូវក្នុងការជ្រើសតាំង និង ការត្រួតពិនិត្យអនុតំណាងនោះចំពោះម្ចាស់សិទ្ធិ (មាត្រា ៣៧៧ កថាខណ្ឌទី ១) ។

២. នៅក្នុងករណីដែលអ្នកតំណាងជ្រើសរើសអនុតំណាង តាមការកំណត់របស់ម្ចាស់សិទ្ធិ អ្នកតំណាងមិនត្រូវទទួលខុសត្រូវនូវអំពើរបស់អនុតំណាងទេ លើកលែងតែក្នុងករណីដែលអ្នកតំណាងបានដឹងអំពីភាពមិនសមស្រប ឬ ភាពមិនស្មោះត្រង់របស់អនុតំណាង តែមិនបានជូនដំណឹងអំពីភាពនោះទៅម្ចាស់សិទ្ធិ ឬ មិនបានដកអនុតំណាងចេញ ។

ឧទាហរណ៍ : ប្រសិនបើអ្នកតំណាង **ខ** បានជ្រើសតាំង **គ** ឱ្យធ្វើជាអនុតំណាង ប៉ុន្តែ **គ** មិនមែនជាមនុស្សដែលអាចទុកចិត្តបាន ហើយ **គ** បានធ្វើអោយបាត់ប្រាក់ដែលជាប្រាក់ថ្លៃទិញ ដែលភាគីម្ខាងទៀតបានបង់ ដូច្នោះ **ខ** ត្រូវសងប្រាក់នោះទៅ **ក** ។ ក៏ប៉ុន្តែ ប្រសិនបើ **ក** កំណត់ឱ្យ **ខ** ធ្វើការជ្រើសតាំង **គ** ជាអនុតំណាងនោះការទទួលខុសត្រូវ ត្រូវបានបន្ថយ ។ នៅក្នុងករណីនេះ **ខ** ត្រូវទទួលខុសត្រូវតែក្នុងករណីដែល **ខ** បានដឹងថា **គ** ជាមនុស្សមិនសមស្រប ឬ មិនមានភាពស្មោះត្រង់ ហើយ **ខ** មិនបានជូនដំណឹងទៅ **ក** អំពីការណ៍នេះ ឬ មិនបានដក **គ** ពីការធ្វើជាអនុតំណាងតែប៉ុណ្ណោះ ។

ផ្នែកទី ៦

ការសង្រ្គោះចំពោះការបំពានកិច្ចសន្យា

កថាភាគទី ១

បញ្ញត្តិទូទៅ

១. សេចក្តីផ្តើម

នៅពេលកូនបំណុល និង ម្ចាស់បំណុលបានបង្កើតកិច្ចសន្យាជាមួយគ្នា ហើយកូនបំណុលមិនអនុវត្តកាតព្វកិច្ច ក្នុងកិច្ចសន្យាដែលខ្លួនបង្កើតជាមួយម្ចាស់បំណុលទេ ក្រុមប្រឹក្សាវេណីបានបញ្ជូននូវការសង្រ្គោះ សម្រាប់ម្ចាស់បំណុល ដូចខាងក្រោម :

- ១. ការឱ្យអនុវត្តកាតព្វកិច្ចដោយបង្ខំ
- ២. សំណងនៃការខូចខាត
- ៣. ការរំលាយកិច្ចសន្យា

ការអនុវត្តដោយបង្ខំ គឺមានគោលបំណងឱ្យអនុវត្តកាតព្វកិច្ចដោយផ្ទាល់ ។ ផ្ទុយមកវិញ ការទាមទារសំណង ការខូចខាត និង ការរំលាយកិច្ចសន្យា ដាក់កំហិតឱ្យកូនបំណុលអនុវត្តកាតព្វកិច្ចរបស់ខ្លួន និង បញ្ចុះបញ្ចូលកូនបំណុល ឱ្យអនុវត្តកាតព្វកិច្ចដោយប្រយោល ។ ការរំលាយកិច្ចសន្យាត្រូវបានសិក្សានៅក្នុងនីតិស្តីពីកិច្ចសន្យា ដូច្នោះនៅទីនេះ យើងនឹងធ្វើការសិក្សាទាក់ទងនឹងការអនុវត្តដោយបង្ខំ និង ការទាមទារសំណងនៃការខូចខាត ។

២. ទម្រង់នៃការមិនអនុវត្តកាតព្វកិច្ច

កូនបំណុលដែលមិនអនុវត្តកាតព្វកិច្ច គឺបណ្តាលមកពីមូលហេតុផ្សេងៗ ដែលមូលហេតុទាំងនេះកំណត់បាន នូវប្រភេទរបស់វាដូចខាងក្រោម :

- ១. ការយឺតយ៉ាវក្នុងការអនុវត្តកាតព្វកិច្ច
- ២. អលទ្ធភាពក្នុងការអនុវត្ត
- ៣. ការអនុវត្តកាតព្វកិច្ចមិនបានពេញលេញ
- ៤. ករណីផ្សេងទៀត ដែលគ្មានការអនុវត្តតាមខ្លឹមសារនៃកាតព្វកិច្ច

២.១. ការយឺតយ៉ាវក្នុងការអនុវត្ត

មាត្រា ៣៩១ បានបញ្ជាក់អំពីថា តើករណីណាដែលត្រូវចាត់ចូលទៅក្នុងប្រភេទនៃការយឺតយ៉ាវចំពោះការ អនុវត្តកាតព្វកិច្ច ។

ការយឺតយ៉ាវក្នុងការអនុវត្តកាតព្វកិច្ច គឺជាប្រភេទមួយក្នុងចំណោមប្រភេទទាំង ៤ ខាងលើ ហើយសំដៅ ទៅលើភាគីទាំងពីរបានកំណត់ពេលជាក់លាក់ដើម្បីអនុវត្ត តែភាគីកូនបំណុលទុកពេលដែលកំណត់ជាក់លាក់នោះឱ្យ

កន្លងហួសដោយមិនអើពើក្នុងការអនុវត្តកាតព្វកិច្ចរបស់ខ្លួន នោះត្រូវចាត់ទុកថាជាការយឺតយ៉ាវក្នុងការអនុវត្ត។ ការយឺតយ៉ាវនៅក្នុងការអនុវត្តកាតព្វកិច្ច គឺមាន ៣ ប្រភេទ ។

១. ប្រសិនបើពេលពិតប្រាកដ ត្រូវបានកំណត់ដើម្បីអនុវត្តកាតព្វកិច្ចនោះ កូនបំណុលត្រូវទទួលខុសត្រូវចំពោះការយឺតយ៉ាវ ចាប់ពីពេលដែលកាលកំណត់នោះ បានមកដល់ ។

អត្ថន័យនៃ "ពេលពិតប្រាកដ" គឺជាពេលដែលកាលបរិច្ឆេទជាក់លាក់ត្រូវបានកំណត់ ។

ឧទាហរណ៍ : នៅក្នុងករណីដែលភាគីទាំងសងខាងបានព្រមព្រៀងគ្នា នៅពេលដែលអនុវត្តកាតព្វកិច្ច ថ្ងៃទី ២៥ ខែ មិថុនា ឆ្នាំ ២០១១ ដូច្នោះ កាលបរិច្ឆេទនេះ គឺជាកាលបរិច្ឆេទពិតប្រាកដដែលត្រូវបានកំណត់ជាក់លាក់ ។ ប្រសិនបើកូនបំណុលមិនបានអនុវត្តកាតព្វកិច្ចរបស់ខ្លួនឱ្យបានមុនថ្ងៃទី ២៦ ខែ មិថុនា ឆ្នាំ ២០១១ ទេ នោះគាត់នឹងត្រូវទទួលខុសត្រូវចំពោះការយឺតយ៉ាវ នៅក្នុងការអនុវត្តកាតព្វកិច្ច ។

២. ប្រសិនបើពេលមិនពិតប្រាកដ ត្រូវបានកំណត់សម្រាប់អនុវត្តកាតព្វកិច្ច នោះកូនបំណុលត្រូវទទួលខុសត្រូវចំពោះការយឺតយ៉ាវ ចាប់ពីពេលដែលកូនបំណុល បានដឹងពីការមកដល់ពេលកំណត់នោះ ។

"ពេលមិនពិតប្រាកដ" មានន័យថា ទោះបីជាមានការជឿជាក់ថាវានឹងមកដល់ ប៉ុន្តែពេលដែលត្រូវមកដល់នោះ គឺមិនត្រូវបានកំណត់ឡើយ ។

ឧទាហរណ៍ : នៅក្នុងករណីដែលគុណភាពបានកំណត់ថា "នៅពេលដែលមានភ្លៀងធ្លាក់នៅទីក្រុងភ្នំពេញលើកក្រោយ នោះអ្នកខ្ចីត្រូវសងសៀវភៅដែលគាត់បានខ្ចីនោះ" អ្នកខ្ចីត្រូវអនុវត្តកាតព្វកិច្ចរបស់ខ្លួន នៅពេលដែលគាត់បានដឹងអំពីការណ៍ដែលមានភ្លៀងធ្លាក់នៅទីក្រុងភ្នំពេញ ។

៣. ប្រសិនបើមិនមានកំណត់ពេលសម្រាប់អនុវត្តកាតព្វកិច្ច នោះកូនបំណុលត្រូវទទួលខុសត្រូវសម្រាប់ការយឺតយ៉ាវ ចាប់ពីពេលដែលកូនបំណុលនោះបានទទួលការទាមទារឱ្យអនុវត្ត ។

មានបញ្ញត្តិពិសេសសម្រាប់ការខ្ចីបរិភោគ (មាត្រា ៥៩៤ កថាខណ្ឌទី ២) ដែលបានចែងថា "ប្រសិនបើភាគីមិនបានកំណត់កាលបរិច្ឆេទនៃការសងទេ អ្នកខ្ចីខ្ចីអាចដាស់តឿនឱ្យសង ដោយកំណត់អំឡុងពេលសមរម្យបាន" ។ ក្រៅពីការខ្ចីបរិភោគ កូនបំណុលត្រូវស្ថិតនៅកាលយឺតយ៉ាវ នៅពេលដែលមានការស្នើសុំឱ្យអនុវត្តរបស់ម្ចាស់បំណុល ។

២.២. អលទ្ធភាពក្នុងការអនុវត្តកាតព្វកិច្ច

និយមន័យ : នៅពេលដែលវាគ្មានលទ្ធភាពក្នុងការអនុវត្តតាមលក្ខណៈសារធាតុ តាមស្ថានភាពសង្គម ឬសេដ្ឋកិច្ច នោះការអនុវត្តកាតព្វកិច្ចត្រូវបានចាត់ទុកថាអលទ្ធភាព ។

ឧទាហរណ៍ : ក បានលក់ថ្មបុរាណមួយទៅឱ្យ ខ ។ ប៉ុន្តែ មុនពេលប្រគល់ថ្មបុរាណទៅឱ្យ ខ កូនបំណុល ក បានបំផ្លាញថ្មបុរាណនោះដោយកំហុសរបស់ខ្លួន ។ នៅក្នុងករណីនេះ ក អលទ្ធភាពក្នុងការអនុវត្តកាតព្វកិច្ច ជាលក្ខណៈសារធាតុ ។ ទន្ទឹមនឹងនេះនៅក្នុងករណីដែលថ្មបុរាណត្រូវបានគេលួចបាត់ គេអាចចាត់ទុកថាមានលទ្ធភាពនៅក្នុងការអនុវត្តព្រោះកម្មវត្ថុនោះអាចត្រូវបានប្រគល់មកវិញ ប៉ុន្តែផ្អែកតាមសុភវិនិច្ឆ័យ វាក៏អលទ្ធភាពនៅក្នុងការអនុវត្ត ។

ប្រសិនបើវាត្រូវបានគេកំណត់ថា ការអនុវត្តកាតព្វកិច្ចនឹងក្លាយជាអលទ្ធភាព ដោយសារតែកំហុសរបស់កូន បំណុលនៅមុនកាលបរិច្ឆេទ វាត្រូវបានចាត់ទុកថា "អលទ្ធភាពនៅក្នុងការអនុវត្ត" ។ ដូច្នោះ នៅក្នុងករណីនេះម្ចាស់ បំណុលអាចទាមទារសំណងការខូចខាតបានទោះបីជាកាលបរិច្ឆេទមិនទាន់មកដល់ក៏ដោយ ។

២.៣. ការអនុវត្តកាតព្វកិច្ចមិនបានពេញលេញ

ការអនុវត្តកាតព្វកិច្ចមិនបានពេញលេញមានន័យថា កូនបំណុលបានអនុវត្តកាតព្វកិច្ចរបស់ខ្លួន ប៉ុន្តែសកម្ម ភាពនៃការអនុវត្តកាតព្វកិច្ចនោះ គឺបង្ហាញមិនសមស្រប និង ត្រឹមត្រូវនៅក្នុងសកម្មភាពដែលមិនសមហេតុផល ។

នៅពេលដែលការអនុវត្តកាតព្វកិច្ចមិនត្រូវបានធ្វើឡើងនេះ ត្រូវបានចាត់ទុកថាជាការយឺតយ៉ាវនៅក្នុងការ អនុវត្ត ឬ អលទ្ធភាពនៅក្នុងការអនុវត្ត មិនមែនជាការអនុវត្តមិនបានពេញលេញនោះទេ ។

ឬផ្ទុយមកវិញ ប្រសិនបើកម្មវត្ថុនៃកិច្ចសន្យាលក់ទិញមានវិការៈ វាគឺជាការអនុវត្តមិនបានពេញលេញ ។ ក៏ ប៉ុន្តែ នៅក្នុងករណីដែលកិច្ចសន្យាលក់ទិញ ក្រុមរដ្ឋប្បវេណីបានចែងអំពីបញ្ញត្តិពិសេស ទាក់ទងនឹងការទទួលខុស ត្រូវនៅក្នុងការធានា ។ ដូច្នោះ អ្នកទិញត្រូវទទួលខុសត្រូវដោយផ្អែកលើបញ្ញត្តិពិសេសទាំងនោះ ។

ឧទាហរណ៍ : នៅក្នុងករណីដែលអ្នកទិញបានបញ្ជាទិញទៅហាងលក់កុំព្យូទ័រឱ្យប្រគល់កុំព្យូទ័រ ចំនួន ១០០ គ្រឿង ប៉ុន្តែហាងបានប្រគល់កុំព្យូទ័រតែ ៩០ គ្រឿង ប៉ុន្តែនៅកាលបរិច្ឆេទ ដូច្នោះវាគឺជាការយឺតយ៉ាវក្នុងការអនុវត្ត កាតព្វកិច្ចដោយផ្នែក ។ នៅក្នុងករណីដដែលនេះ ប្រសិនបើហាងនោះមិនអាចរកកុំព្យូទ័រប្រភេទដូចគ្នាពីទីផ្សារបាន ទៀតទេ នោះវាជាអលទ្ធភាពនៅក្នុងការអនុវត្តដោយផ្នែក ។

៣. ពហុមធ្យោបាយសង្គ្រោះ

កាលណាកូនបំណុលមិនអនុវត្តកាតព្វកិច្ចក្នុងកិច្ចសន្យា ម្ចាស់បំណុលអាចជ្រើសរើសវិធីសង្គ្រោះ ៣ យ៉ាង (ដូចរៀបរាប់ក្នុងចំណុច ១ ខាងលើ) ។ ប៉ុន្តែ ទោះបីជាមានវិធីសង្គ្រោះ ៣ យ៉ាងក៏ដោយ ក៏ម្ចាស់បំណុលមិនអាច ជ្រើសរើសយកវិធីទាំង ៣ យ៉ាងនោះព្រមគ្នាបានទេ ប្រសិនបើវាមានភាពផ្ទុយគ្នា (មាត្រា ៣៩៥) ។

ឧទាហរណ៍ : ប្រសិនបើ ១ មិនអនុវត្តកាតព្វកិច្ចរបស់ខ្លួន ទោះបីជាមានការទាមទាររបស់ ៣ ក៏ដោយ :

- ៣ អាចរំលាយកិច្ចសន្យា និង / ឬ ទាមទារសំណងការខូចខាត ។
- ៣ អាចទាមទារឱ្យអនុវត្តដោយបង្ខំ និង / ឬ ទាមទារសំណងការខូចខាត ក៏ប៉ុន្តែ
- ៣ មិនអាចទាមទារឱ្យអនុវត្តដោយបង្ខំ និង រំលាយកិច្ចសន្យានៅពេលដំណាលគ្នាបានទេ

កថាភាគទី ២

ការឱ្យអនុវត្តកាតព្វកិច្ចដោយបង្ខំ

១. គោលគំនិត

ការឱ្យអនុវត្តកាតព្វកិច្ចដោយបង្ខំ គឺការចាប់បង្ខំកូនបំណុលឱ្យអនុវត្តកាតព្វកិច្ចរបស់ខ្លួនដោយបង្ខំតាមនីតិវិធីរបស់តុលាការ ។ នៅក្នុងករណីនេះ ក្រមនីតិវិធីរដ្ឋប្បវេណីត្រូវយកមកអនុវត្ត ។

ក៏ប៉ុន្តែ ប្រសិនបើលក្ខណៈនៃកាតព្វកិច្ចមិនសមនឹងការអនុវត្តកាតព្វកិច្ចដោយបង្ខំទេ ម្ចាស់បំណុលមិនអាចស្វែងរកការបង្គាប់នេះបានទេ ។

២. ប្រភេទនៃការឱ្យអនុវត្តកាតព្វកិច្ចដោយបង្ខំ

ប្រសិនបើកូនបំណុលមិនអនុវត្តកាតព្វកិច្ចដោយស្ម័គ្រចិត្ត នោះម្ចាស់បំណុលអាចបង្ខំឱ្យកូនបំណុលអនុវត្តកាតព្វកិច្ចទៅតាមនីតិវិធីអនុវត្តដោយបង្ខំ ហើយនីតិវិធីអនុវត្តដោយបង្ខំមាន ៣ ប្រភេទ គឺការអនុវត្តដោយផ្ទាល់ការ អនុវត្តជំនួស ការអនុវត្តដោយប្រយោល ។

២.១ ការអនុវត្តដោយផ្ទាល់

ភាគីដែលឈ្នះក្តីដោយសាលក្រម អាចយកសាលក្រមដែលចូលជាស្ថាពរទៅឱ្យកូនបំណុលអនុវត្តបាន ។ នេះគឺជារិធិធ្វើឱ្យសម្រេចនូវកម្មវត្ថុនៃការអនុវត្តកាតព្វកិច្ចដោយផ្ទាល់ ដោយស្ថាប័នអនុវត្តដែលមានភាពសមរម្យចំពោះការអនុវត្តកាតព្វកិច្ច ដូចជា ការបង់ប្រាក់ និង ការប្រគល់វត្ថុ ។ ដោយសារតែរិធិនៃការអនុវត្តនេះមិនតម្រូវឱ្យមានការចូលរួមសហការពីសំណាក់កូនបំណុលដោយសកម្មនោះទេ ដូច្នេះវាមិនមានភាពចាំបាច់ក្នុងការដាក់សម្ពាធនៅលើរូបរាងកាយ និង ឆន្ទៈសេរីរបស់កូនបំណុលឡើយ ។

២.២ ការអនុវត្តជំនួស

នៅពេលដែលមានសេចក្តីសម្រេចរបស់តុលាការចូលជាស្ថាពរហើយ នោះម្ចាស់បំណុលអាចសម្រេចនូវសិទ្ធិទាមទាររបស់ខ្លួនដែលត្រូវបានធ្វើឡើងដោយខ្លួនគាត់ផ្ទាល់ ឬ តតិយជនឱ្យធ្វើជំនួសក្នុងនាមកូនបំណុល និង ដើម្បីប្រមូលសោហ៊ុយពីកូនបំណុល (មាត្រា ៥២៧ នៃក្រមនីតិវិធីរដ្ឋប្បវេណី) ។ រិធិនេះ គឺមានលក្ខណៈសមរម្យចំពោះការអនុវត្តកាតព្វកិច្ចដែលមិនមានភាពសមរម្យសម្រាប់ស្ថាប័នអនុវត្តក្នុងការអនុវត្តដោយផ្ទាល់ ប៉ុន្តែមានលក្ខណៈថាទោះបីជាកូនបំណុលផ្ទាល់ មិនបានធ្វើឱ្យសម្រេចនូវកម្មវត្ថុនៃកាតព្វកិច្ច ក៏ការដែលអាចធ្វើឱ្យសម្រេចនូវអានុភាពដូចគ្នា គឺមានលក្ខណៈគ្រប់គ្រាន់សម្រាប់ម្ចាស់បំណុលដែរ ដូចជា កាតព្វកិច្ចឱ្យធ្វើសកម្មភាពជំនួសជាដើម ។

២.៣. វិធានបង្ខំដោយប្រយោល

នេះ គឺជារិធិដែលដាក់សម្ពាធខាងផ្នែកចិត្តសាស្ត្រទៅលើកូនបំណុល ដើម្បីបង្ខំឱ្យអនុវត្តកាតព្វកិច្ច (មាត្រា

៥២៨ នៃក្រមនីតិវិធីរដ្ឋប្បវេណី) ។ ចំពោះវិធានការនេះ មធ្យោបាយបង្កប់ឱ្យបង់សំណងនៃការខូចខាត ការដាក់
ទណ្ឌកម្មពីសំណាក់រដ្ឋាភិបាល ការដាក់ទណ្ឌកម្ម ឬ ការដាក់ពន្ធនាគារ ជាអាទិ៍ ត្រូវបានយកមកអនុវត្ត ។ ចំពោះការ
អនុវត្តដោយបង្ខំទៅលើរូបរាងកាយ និង ឆន្ទៈសេរីរបស់កូនបំណុល គឺមានលក្ខណៈខ្លាំងជាការអនុវត្តដោយផ្ទាល់ ។
វិធីនេះត្រូវបានប្រើសម្រាប់អនុវត្តកាតព្វកិច្ចដែលមានខ្លឹមសារថា គឺមានតែសកម្មភាពរបស់កូនបំណុលទេ ដែលអាច
ធ្វើឱ្យសម្រេចនូវកម្មវត្ថុនោះបាន ដូចជា កាតព្វកិច្ចធ្វើសកម្មភាពដែលមិនអាចជំនួសបាន ឬ កាតព្វកិច្ចក្នុងការមិនធ្វើ
សកម្មភាព ។

ក៏ប៉ុន្តែ សម្រាប់កាតព្វកិច្ចដែលអាចជំនួសបាន អាចត្រូវបានអនុវត្តតាមការអនុវត្តដោយប្រយោលបាន ក្រម
នីតិវិធីរដ្ឋប្បវេណី បានទទួលស្គាល់នូវការអនុវត្តដោយប្រយោល ជាវិធីអនុវត្តចំពោះកាតព្វកិច្ចមិនឱ្យធ្វើសកម្មភាព
ដែលអាចជំនួសបាន ។

២.៤. ទំនាក់ទំនងទៅវិញទៅមករវាងវិធីអនុវត្តដោយបង្ខំទាំង ៣

ដោយយោងទៅតាមឧត្តមគតិសេដ្ឋកិច្ចនៃសកម្មភាពគតិយុត្ត ប្រភេទនៃកាតព្វកិច្ច និង ការបញ្ជាដែលត្រូវ
ប្រើវិធីទាំងបីខាងលើត្រូវផ្អែកលើការគោរពនូវបុគ្គលភាពទាំងស្រុង ដែលការបង្ខំ និង ការដាក់សម្ពាធក្នុងកម្រិត
ទាបបំផុត ត្រូវយកមកអនុវត្តចំពោះកូនបំណុល ។ ទន្ទឹមនឹងនេះ ប្រសិនបើមានមធ្យោបាយដែលមានប្រសិទ្ធភាព និង
ដោយផ្ទាល់ គឺត្រូវយកមកអនុវត្ត ហើយវិធីមិនផ្ទាល់ ឬ បញ្ជីតបញ្ជ្រាង គឺមិនត្រូវបានយកមកអនុវត្តទេ ទោះបីជា
ត្រូវបានធ្វើឡើងដោយប្រើការជ្រើសរើសក៏ដោយ ។

ដោយធ្វើការពិចារណាទៅលើឧត្តមគតិសេដ្ឋកិច្ចនៃសកម្មភាពគតិយុត្ត ការបកស្រាយខាងក្រោមនេះ គឺ
ជាគំនិតទូទៅដែលមានពីមុនមក និង មានឧត្តមានភាព ។

- ក. មានតែការអនុវត្តដោយផ្ទាល់ទេ ត្រូវយកមកប្រើចំពោះកាតព្វកិច្ចដែលត្រូវបានអនុញ្ញាតឱ្យមានការ
បង្ខំដោយផ្ទាល់តែម្តង ។
- ខ. ការអនុវត្តដោយជំនួស និង វិធានការបង្ខំដោយប្រយោលត្រូវបានយកមកប្រើ ប្រសិនបើវាមាន
លក្ខណៈគ្រប់គ្រាន់ ហើយការអនុវត្តដោយផ្ទាល់ គឺមិនអាចធ្វើទៅបាន ។
- គ. ប្រសិនបើកាតព្វកិច្ច មិនត្រូវបានអនុញ្ញាតឱ្យមានការបង្ខំដោយប្រយោលទេ នោះការសម្រេចសិទ្ធិតាម
ការអនុវត្តដោយបង្ខំត្រូវបានគេបោះបង់ចោល និង មានតែសំណងនៃការខូចខាតទេ ដែលអាចត្រូវបានជ្រើសរើស
យក ។

កថាភាគទី ៣
សំណងនៃការខូចខាត

១. គោលគំនិត

សំណងការខូចខាត គឺជាការខូចខាតដែលបណ្តាលមកពីការមិនអនុវត្តកាតព្វកិច្ចក្នុងកិច្ចសន្យា ។ ប្រសិនបើ កូនបំណុលមិនបានអនុវត្តកាតព្វកិច្ចរបស់ខ្លួននោះ ម្ចាស់បំណុលអាចទាមទារសំណងនៃការខូចខាតដែលកើតមានឡើង (មាត្រា ៣៩៨ កថាខណ្ឌទី ១) ។

២. លក្ខណៈ

២.១. លក្ខណៈទូទៅ

មាត្រា ៣៩៨ កថាខណ្ឌទី ១ បានបញ្ញត្តិអំពីលក្ខណៈទូទៅ ក្នុងការទាមទារសំណងនៃការខូចខាត ៖

១. កាតព្វកិច្ចមិនត្រូវបានអនុវត្ត

២. ការមិនអនុវត្តកាតព្វកិច្ច ដោយកំហុសរបស់កូនបំណុល

អ្វីជា "ការមិនអនុវត្តកាតព្វកិច្ច" គឺមានបញ្ញត្តិនៅក្នុងមាត្រា ៣៩៩ ។

ប្រសិនបើកូនបំណុលអាចបង្ហាញថា ការមិនអនុវត្តកាតព្វកិច្ច គឺមិនមែនបណ្តាលមកពីកំហុសរបស់ខ្លួន នោះ កូនបំណុលមិនទទួលខុសត្រូវចំពោះការខូចខាតនោះទេ ។ វាមានន័យថា កូនបំណុលត្រូវទទួលបន្ទុកបង្ហាញថាខ្លួនមិន បានប្រព្រឹត្តនូវកំហុសទេ ។

២.២. នៅក្នុងករណីដែលកូនបំណុលឱ្យអ្នកដទៃធ្វើជាអ្នកជំនួយ

២.២.១. គោលការណ៍ទូទៅ

ដោយយោងទៅលើទិដ្ឋភាពនៃគោលការណ៍នៃការទទួលខុសត្រូវរបស់បុគ្គលឯកជន នោះកូនបំណុលមិនចាំ បាច់សងសំណងនៃការខូចខាតដែលបង្កឡើងដោយសកម្មភាពរបស់អ្នកដទៃឡើយ ។

ក៏ប៉ុន្តែ ប្រសិនបើកូនបំណុលបានប្រើប្រាស់អ្នកជំនួយឱ្យធ្វើកិច្ចការជំនួសខ្លួន ឬ ឱ្យអនុវត្តកាតព្វកិច្ចជំនួស កូនបំណុល ហើយអ្នកជំនួយខកខានមិនបានអនុវត្តកាតព្វកិច្ចនោះ កូនបំណុលត្រូវសងសំណងនៃការខូចខាត (មាត្រា ៣៩៨ កថាខណ្ឌទី ២) ។ មូលហេតុ គឺថាកូនបំណុលបានទទួលផលប្រយោជន៍ពីការប្រើអ្នកជំនួយ ។ ទន្ទឹមនឹងនេះ ជាទូទៅ អ្នកជំនួយត្រូវស្ថិតនៅក្រោមការពិនិត្យរបស់កូនបំណុល ។

២.២.២. ករណីលើកលែង

ប្រសិនបើកូនបំណុលបង្ហាញថា

១. គាត់គ្មានកំហុសក្នុងការជ្រើសតាំង និង ត្រួតពិនិត្យអ្នកជំនួយ និង

២. អ្នកជំនួយគ្មានកំហុស

គាត់អាចរួចផុតពីការទទួលខុសត្រូវ ។

ករណីសិក្សា :

តើ ក ត្រូវសងសំណងនៃការខូចខាតទៅ គ ដែរ ឬ ទេ នៅក្នុងករណីខាងក្រោមនេះ?

១. ក ដែលជាម្ចាស់ហាងលក់ស្រា បានបញ្ជាឱ្យនិយោជិត ខ ដឹកស្រាបៀ ១០ ដប ឱ្យទៅដល់ផ្ទះរបស់អតិថិជន គ ។ គ បានទិញស្រាបៀទាំងនេះកាលពីមួយថ្ងៃមុន ។ នៅតាមផ្លូវ ខ បានបាត់លំនឹងនៅពេលជិះកង់ និង បានដួលទៅលើដី ហើយបានធ្វើឱ្យបែកស្រាបៀទាំងអស់ ។

២. ក គឺជាម្ចាស់ហាងលក់គ្រឿងសង្ហារឹម ។ គ ទិញសាឡុង ហើយបានស្នើសុំឱ្យ ក ដឹកឱ្យខ្លួនដល់ផ្ទះ ។ បន្ទាប់មក ក បានឱ្យក្រុមហ៊ុនដឹកជញ្ជូន ខ ដឹកសាឡុងនោះ ។ ប៉ុន្តែ ខ បានធ្វើឱ្យសាឡុងនេះធ្លាក់ពីលើរថយន្តនៅតាមផ្លូវ ហើយបានបែកបាក់អស់ ។

[សេចក្តីសន្និដ្ឋាន និង មូលហេតុសំអាង]

១. ក ត្រូវសងសំណងនៃការខូចខាតទៅឱ្យ គ

២ គឺជាអ្នកជំនួយរបស់ ក ដែលត្រូវបានប្រើឱ្យអនុវត្តកាតព្វកិច្ចរបស់ ក

២. ក ត្រូវសង / មិនត្រូវសង សំណងនៃការខូចខាតឱ្យ គ

ប្រសិនបើលោក លោកស្រីគិតថា អ្នកជំនួយ គឺជាបុគ្គលដែលកូនបំណុលអាចគ្រប់គ្រងបាននោះ ខ មិនមែនជាអ្នកជំនួយទេ នៅក្នុងករណីនេះព្រោះ ខ ធ្វើការដោយឯករាជ្យពី ក ហើយ ក មិនអាចបង្គាប់បញ្ជា ឬ គ្រប់គ្រងលើ ខ ទេ ។ ដូច្នោះ ក មិនចាំបាច់សងសំណងនៃការខូចខាតឱ្យទៅ គ ទេ ។

ផ្ទុយទៅវិញ ប្រសិនបើលោក លោកស្រីគិតថា អ្នកជំនួយមិនចាំបាច់មានន័យថា ជាបុគ្គលដែលអាចត្រូវបានគ្រប់គ្រងដោយកូនបំណុលនោះ ក ត្រូវសងសំណងនៃការខូចខាតទៅឱ្យ គ ឬ ក ត្រូវបង្ហាញថាគាត់មិនមានកំហុសក្នុងការជ្រើសរើស និង គ្រប់គ្រងទៅលើ ខ ទេ ។

៣. ទំហំតែសំណងការខូចខាត

៣.១. ទស្សនៈអំពីការខូចខាត

មាត្រា ៤០០ បានចែងអំពីប្រភេទនៃទស្សនៈអំពីការខូចខាតចំនួន ២ គឺផលប្រយោជន៍ពីការអនុវត្ត និង ការចំណាយផ្សេងៗទាក់ទងនឹងការបង្កើតកិច្ចសន្យា ។

៣.១.១. ការធានាបង់ចំណាយប្រយោជន៍ពីការអនុវត្ត

ការសង្គ្រោះចំពោះការមិនអនុវត្តកាតព្វកិច្ចមានគោលដៅដើម្បីទទួលបានមកវិញនូវស្ថានភាព ប្រសិនបើកាតព្វកិច្ចត្រូវបានអនុវត្ត ។ ឬនិយាយម្យ៉ាងទៀត មាត្រាដ្ឋាននៃទំហំនៃសំណងការខូចខាត គឺជាផលប្រយោជន៍អ្វីដែល

អាចនឹងត្រូវបានទទួលតាមកិច្ចសន្យារហូតមកដល់ពេល "នេះ" ប្រសិនបើកិច្ចសន្យាត្រូវបានអនុវត្ត។ នេះគឺជាគំនិត មូលដ្ឋាន នៃទំហំនៃផលប្រយោជន៍ពីការអនុវត្ត នៅក្នុងមាត្រា ៤០០ កថាខណ្ឌទី ១។

ក៏ប៉ុន្តែ នៅពេលខ្លះទំហំនៃផលប្រយោជន៍ពីការអនុវត្តត្រូវបានពង្រីកដល់កម្រិតដែលមិនអាចកំណត់បាន។ ដូច្នោះ មាត្រា ៤០១ បានបញ្ញត្តិការកម្រិតនៃទំហំនៃសំណងការខូចខាត។

ឧទាហរណ៍ : ក បានទិញតូបលក់ដូរពី ខ ហើយ ខ បានពន្យារពេលក្នុងការប្រគល់តូបនោះទៅឱ្យ ក ក្នុង រយៈពេល ១ ខែ នោះ ក អាចទាមទារសំណងនៃការខូចខាត ដែលជាប្រាក់ចំណូលក្នុងរយៈពេល ១ ខែ ដែល ក ត្រូវ ទទួលបាន។

៣.១.២. ការចំណាយផ្សេងៗដែលទាក់ទងនឹងកិច្ចសន្យា

ប្រសិនបើកូនបំណុលខកខានក្នុងការអនុវត្តកាតព្វកិច្ចរបស់ខ្លួន វាអាចធ្វើឱ្យមានការខាតបង់មិនត្រឹមតែផល ប្រយោជន៍ពីការអនុវត្តប៉ុណ្ណោះទេ ថែមទាំងការចំណាយ ឬ បន្ទុកផ្សេងៗបន្ថែមទៀតដែលកើតឡើងពីការអនុវត្ត។

ឧទាហរណ៍ : ក បានលក់ម៉ូតូឱ្យ ខ ហើយភាគីទាំងពីរបានព្រមព្រៀងគ្នាឱ្យ ខ មកយកម៉ូតូនៅផ្ទះរបស់ ក ប៉ុន្តែដល់ថ្ងៃកំណត់មកដល់ ខ មិនបានទៅយកម៉ូតូទេ ដែលនាំឱ្យ ក ត្រូវចំណាយបង់ថ្លៃទុកម៉ូតូក្នុងឃ្នាំង។

នៅក្នុងករណីនេះ ថ្លៃឃ្នាំងឃ្នាំង គឺជាសោហ៊ុយដែលបង្កើនឡើង ដោយសារការមិនអនុវត្តកាតព្វកិច្ច។

៣.១.៣. ការខូចខាតខាងផ្លូវចិត្ត

ម្ចាស់បំណុលអាចទាមទារសំណងនៃការខូចខាតខាងផ្លូវចិត្ត ដោយផ្អែកលើការបង្ហាបំបែករបស់តុលាការ។

ការខូចខាតខាងផ្លូវចិត្តមានន័យទូលំទូលាយណាស់ ហើយវាពុំមានការកំណត់ច្បាស់លាស់ទេ ព្រោះការខូច ខាតបែបនេះមិនអាចប៉ាន់ស្មានបាន ឬ មិនអាចកំណត់ច្បាស់លាស់បានឡើយ ប៉ុន្តែគំនិតទូទៅ វាត្រូវបានសម្រេច ដោយចៅក្រម ដោយធ្វើការពិចារណាទៅលើស្ថានភាពជាក់ស្តែង កម្រិត ឬ ប្រភេទនៃការខូចខាតខាងផ្លូវចិត្ត។

នៅក្នុងការអនុវត្តនៅប្រទេសជប៉ុន គេចាត់ទុកថាប្រសិនបើការបាត់បង់ទ្រព្យសម្បត្តិត្រូវបានទទួលមក ដោយ សារការសងសំណងនៃការខូចខាត នោះការខូចខាតខាងផ្លូវចិត្តអាចត្រូវបានជួសជុលឡើងវិញផងដែរ។ ដូច្នោះ តុលាការ កម្រើងទទួលស្គាល់នូវសំណងនៃការខូចខាតខាងផ្លូវចិត្ត ក្រៅពីសំណងនៃការបាត់បង់ទ្រព្យសម្បត្តិ នៅក្នុង ករណីនៃការបាត់បង់ទ្រព្យសម្បត្តិ។

៣.២. គោលគំនិតនៃមាត្រា ៤០១

មាត្រា ៤០១ បានចែងអំពីទំហំនៃសំណងការខូចខាត។ សំណងនៃការខូចខាតមាន ពីរប្រភេទ គឺការខូច ខាតធម្មតា និង ការខូចខាតពិសេស។

ដូចបានរៀបរាប់ខាងលើ ទំហំនៃការបាត់បង់ផលប្រយោជន៍ពីការអនុវត្ត អាចត្រូវបានលាតសន្ធឹងដល់ភាព ដែលមិនអាចកំណត់បាន។ ដូច្នោះ មាត្រា ៤០១ បានកម្រិតនូវទំហំនៃការខូចខាតដែលត្រូវសង។

៣.២.១. ការខូចខាតធម្មតា

"ការខូចខាតធម្មតា" សំដៅទៅលើការខូចខាតដែលបានកើតឡើងជាធម្មតា ដោយសារការមិនអនុវត្ត កាតព្វកិច្ច។ **ឧទាហរណ៍ :** ប្រសិនបើអ្នកលក់បានបំផ្លាញវត្ថុដែលបានកំណត់ជាក់លាក់ ដែលជាកម្មវត្ថុនៃកិច្ចសន្យា លក់ទិញ នោះតម្លៃនៃវត្ថុដែលបានកំណត់ជាក់លាក់នោះ គឺជាការខូចខាតធម្មតា។ ជាទូទៅ នៅក្នុងករណីនៃការ យឺតយ៉ាវក្នុងការអនុវត្ត ការខូចខាតធម្មតា គឺជាតម្លៃនៃអត្ថប្រយោជន៍ នៅក្នុងពេលយឺតយ៉ាវនោះ។ ទន្ទឹមនឹងនេះ នៅក្នុងករណីនៃអនាមិកភាពនៅក្នុងការអនុវត្ត តម្លៃថ្នូរ គឺជាការខូចខាតធម្មតា។ នៅក្នុងករណីនៃការអនុវត្តមិនបាន ពេញលេញ ការខូចខាតធម្មតា គឺជាតម្លៃនៃអត្ថប្រយោជន៍ ប្រសិនបើការអនុវត្តពេញលេញត្រូវបានធ្វើឡើង។ ការខូចខាតធម្មតា គឺជាតម្លៃថ្នូរ ប្រសិនបើការអនុវត្តពេញលេញមិនត្រូវបានធ្វើឡើង។

៣.២.២. ការខូចខាតពិសេស

មាត្រា ៤០១ ចំណុច ២ បានចែងថា ការខូចខាតពិសេសដែលកើតឡើងចំពោះម្ចាស់បំណុល ដោយសារ កាលៈទេសៈពិសេសត្រូវបានសង ប្រសិនបើការកើតឡើងនៃការខូចខាតពិសេសនេះ ត្រូវបានគូភាគីអាចព្យាករបាន។ **ឧទាហរណ៍ :** នៅក្នុងករណីដែល ១ បានទិញរថយន្តមួយពី ៣ នៅក្នុងតម្លៃ ១.០០០ ដុល្លារ ប៉ុន្តែ ៣ មិនបាន ប្រគល់រថយន្តទេ នៅកាលបរិច្ឆេទកំណត់។ ទន្ទឹមនឹងនេះ ១ បានបង្កើតកិច្ចសន្យាលក់ទិញរថយន្តនេះជាមួយនឹង ២ នៅក្នុងតម្លៃ ១.៥០០ ដុល្លារ។ បន្ទាប់មក ២ បានរំលាយកិច្ចសន្យាជាមួយនឹង ១ ដោយសារការយឺតយ៉ាវ នៅក្នុង ការអនុវត្តកាតព្វកិច្ចរបស់ ១។ នៅក្នុងករណីនេះ ការខូចខាតពិសេសគឺ ៥០០ ដុល្លារ ដែលជាផលប្រយោជន៍ពីការ លក់បន្តទៀត។ នៅក្នុងករណីការខូចខាតពិសេស ម្ចាស់បំណុលត្រូវបង្ហាញថាការកើតឡើងនៃការខូចខាតពិសេស ត្រូវបានព្យាករណ៍ជាមុនដោយគូភាគីនៅពេលបង្កើតកិច្ចសន្យា។

ក. គូភាគីដែលត្រូវព្យាករ

មាត្រា ៤០១ ចំណុច ២ បានបញ្ញត្តយ៉ាងច្បាស់លាស់ថា "គូភាគី" ត្រូវព្យាករថា ការខូចខាតពិសេសនឹង កើតមានឡើង។ មូលហេតុ គឺថាមានតែគូភាគីទាំងសងខាងអាចព្យាករពីការកើតឡើងនៃការខូចខាតពិសេសនៅ ពេលបង្កើតកិច្ចសន្យានោះទេ ទើបពួកគាត់អាចសម្រេចថា តើពួកគាត់ត្រូវចុះកិច្ចសន្យា ឬ អត់ និង ត្រូវបញ្ញត្តពី លក្ខខណ្ឌនៅក្នុងកិច្ចសន្យាយ៉ាងដូចម្តេច។ ដូច្នេះ ប្រសិនបើមានតែភាគីម្នាក់ធ្វើការព្យាករណ៍ពីការកើតឡើងនៃការ ខូចខាត នោះវាមិនអាចត្រូវបានចាត់ទុកថាជា "ការខូចខាតពិសេស" ឡើយ។

ខ. កម្មវត្ថុនៃការព្យាករណ៍

កម្មវត្ថុនៃការព្យាករណ៍ គឺជាការកើតឡើងនៃការខូចខាតពិសេស ប៉ុន្តែ មិនមែនជាកាលៈទេសៈពិសេស ឡើយ។ នៅករណីខាងលើ ការខូចខាតពិសេស គឺផលប្រយោជន៍នៃការលក់បន្តទៀត ចំនួន ៥០០ ដុល្លារ ហើយ កាលៈទេសៈពិសេស គឺជាអង្គហេតុដែល ១ បានធ្វើកិច្ចសន្យាលក់បន្តជាមួយនឹងបុគ្គលដទៃទៀត។ នៅក្នុងករណីនេះ ប្រសិនបើ ៣ បានដឹងថា ១ បានចុះកិច្ចសន្យាលក់ទិញជាមួយនឹង ២ នៅក្នុងតម្លៃ ១.៥០០ ដុល្លារ នោះគាត់ត្រូវសង

៥០០ ដុល្លារ ដែលជាការខូចខាតពិសេស ។ ក៏ប៉ុន្តែប្រសិនបើ **ក** បានដឹងថា **ខ** បានចុះកិច្ចសន្យាលក់ទិញជាមួយនឹង **គ** ប៉ុន្តែ **ក** មិនបានដឹងពីតម្លៃទេ នោះការខូចខាតដែល **ក** ត្រូវសង គឺជាភាពខុសគ្នារវាង ១.០០០ ដុល្លារ និង តម្លៃ រថយន្តនៅលើទីផ្សារ ។

គ. ពេលវេលានៃការព្យាករណ៍

គួរភាគីចាំបាច់ត្រូវតែធ្វើការព្យាករណ៍ពីការកើតឡើងនៃការខូចខាតពិសេស នៅពេលបង្កើតកិច្ចសន្យា ។ ក៏ប៉ុន្តែនៅពេលខ្លះកិច្ចសន្យាអាចមានគម្លាតអំឡុងពេលយូរ ចាប់ពីការបង្កើតកិច្ចសន្យាទៅដល់ការអនុវត្តកាតព្វកិច្ច ដូច្នោះកាលៈទេសៈ អាចត្រូវបានផ្លាស់ប្តូរនៅក្នុងអំឡុងពេលនេះ ។ ដូច្នោះ នៅក្នុងករណីដែលកូនបំណុលបានព្យាករណ៍ មុននូវការកើតឡើងនៃការខូចខាតពិសេសក្រោយពីការបង្កើតកិច្ចសន្យា ប៉ុន្តែគាត់មិនហ៊ានចាត់វិធានការដើម្បី បញ្ឈប់វា ហើយការខូចខាតបានរីករាលដាលធំឡើង ដូចនេះ គេអាចបកស្រាយថាភាគីម្ខាងទៀត អាចទាមទារ សំណងនៃការខូចខាតនេះដោយផ្អែកលើមាត្រា ៤០១ ចំណុច **ក** ។

ឃ. ករណីលើកលែង

មាត្រា ៤០១ ចំណុច **ខ** វាក្យខណ្ឌទី ២ បានចែងថា ប្រសិនបើគួរភាគីមិនបានគិតពិចារណាអំពីការខូចខាត ពិសេសនោះ នៅពេលបង្កើតកិច្ចសន្យា នោះកូនបំណុលមិនចាំបាច់សងសំណងនៃការខូចខាតពិសេសឡើយ ។

ឧទាហរណ៍ : **ក** បានឱ្យអ្នកដឹកជញ្ជូន **ខ** ដឹកជញ្ជូននូវវត្ថុធ្វើពីកែវដ៏មានតម្លៃ និង ងាយបែក ។ **ក** បានខ្ចប់វត្ថុធ្វើពី កែវនោះដោយខ្លួនគាត់ផ្ទាល់ ហើយបានប្រាប់ទៅ **ខ** ថាវត្ថុនៅក្នុងកញ្ចប់ គឺជាវត្ថុធ្វើពីកែវមានតម្លៃ និង ងាយបែក ប៉ុន្តែ **ខ** មិនចាំបាច់ទុកដាក់វាជាពិសេសទេ ហើយ **ក** ក៏មិនបានបង់ប្រាក់បន្ថែមសម្រាប់ការទុកដាក់វត្ថុនោះជាពិសេស ដែរ ។ នៅក្នុងករណីនេះ ភាគីទាំងសងខាងបានព្យាករណ៍ការខូចខាតដ៏ធំមួយនឹងកើតឡើង ប្រសិនបើ **ខ** បានធ្វើឱ្យ បែកវត្ថុនោះ ។ ក៏ប៉ុន្តែទាំង **ក** និង **ខ** មិនបានគិតពិចារណាដល់ការខូចខាតទេ ហើយក៏មិនមានឆន្ទៈក្នុងការរាប់បញ្ចូល នូវការខូចខាតនេះទៅក្នុងការទទួលខុសត្រូវឡើយ ។ ដូច្នោះ ទោះបីជា **ខ** បានធ្វើឱ្យបែកវត្ថុនោះ គាត់មិនចាំបាច់សង សំណងនៃការខូចខាតដ៏ច្រើននោះដែរ ។

៣.២.៣. នៅក្នុងករណីនៃការមិនអនុវត្តកាតព្វកិច្ចហោយផ្អែកទៅលើគំនិតព្យាបាទ ឬ អំពើមិនស្មោះ

ត្រង់ហួសហេតុ

នៅក្នុងចំណោមការមិនអនុវត្តកាតព្វកិច្ច គឺមានករណីដែលកូនបំណុលមិនអនុវត្តកាតព្វកិច្ច ដោយមាន គោលបំណងបង្កនូវការខូចខាតទៅដល់ម្ចាស់បំណុល ។ ការមិនអនុវត្តកាតព្វកិច្ចបែបនោះ ដោយផ្អែកទៅលើគំនិត ព្យាបាទ និង អំពើមិនស្មោះត្រង់ហួសហេតុ គួរត្រូវបានគេទប់ស្កាត់ និង បង្ក្រាប ។ ដូច្នោះ ក្រុមរដ្ឋប្បវេណីបានចែងថា ប្រសិនបើការខូចខាតបានកើតឡើងដោយសារតែគំនិតព្យាបាទ ឬ អំពើមិនស្មោះត្រង់ហួសហេតុរបស់កូនបំណុលនោះ ម្ចាស់បំណុលអាចទាមទារសំណងនៃការខូចខាតបាន ទោះបីជាវាមិនត្រូវបានគុណការចាត់ទុកថាជាការខូចខាតធម្មតា ឬ ការខូចខាតពិសេស ។ នៅក្នុងករណីនេះដែរ គុណការអាចបង្កាប់ឱ្យកូនបំណុលសងសំណងនៃការខូចខាតទៅឱ្យ

ម្ចាស់បំណុល ដូចជា ការខូចខាតផលប្រយោជន៍ ឬ ផលប្រយោជន៍ដែលកូនបំណុលទទួលបាន ប្រសិនបើមានការខូចខាតកើតឡើង។ **ឧទាហរណ៍ :** គ គឺជាម្ចាស់កសិដ្ឋានចិញ្ចឹមមាន់ បានលក់នូវមាន់មួយចំនួនឱ្យទៅ ខ ដែលជាម្ចាស់កសិដ្ឋានចិញ្ចឹមមាន់ដែរ។ ប៉ុន្តែ មាន់ដែល គ បានលក់ទៅឱ្យ ខ នោះ មានជម្ងឺ ហើយ គ បានដឹងពីហេតុនេះ នៅមុនពេលប្រគល់ ប៉ុន្តែមិនបានប្រាប់ទៅ ខ ទេ។ បន្ទាប់មកមាន់របស់ ខ ទាំងអស់បានឆ្លងជម្ងឺ និង ស្លាប់ទាំងអស់។ ការខូចខាតប្រភេទនេះ ត្រូវបានគេចាត់ទុកថាជាឆន្ទៈព្យាបាទ និង ត្រូវសងសំណងនៃការខូចខាត ទោះបីជាការខូចខាតនោះមិនអាចព្យាករបានមុនក៏ដោយ។ ឆន្ទៈព្យាបាទ មិនចាំបាច់តែទាក់ទងទៅនឹង "អំពើមិនស្មោះត្រង់ហួសហេតុ" ទេ ប៉ុន្តែគោលគំនិតនៃ "អំពើមិនស្មោះត្រង់ហួសហេតុ" គឺត្រូវបានរាប់បញ្ចូលទាំងគុភាគីដែលមានឆន្ទៈព្យាបាទ នៅពេលដែលធ្វើការកំណត់ពីទំហំនៃការខូចខាត។

ករណីសិក្សា :

នៅក្នុងករណីខាងក្រោមនេះ តើការខូចខាតដែល ខ ទទួលរង គឺជាការខូចខាតធម្មតា ឬ ការខូចខាតពិសេស? ប្រសិនបើវាជាការខូចខាតពិសេស តើអង្គហេតុអ្វីដែលគុភាគីត្រូវព្យាករទុកមុន ដើម្បីទទួលស្គាល់ការខូចខាតដែលត្រូវសង?

១. ខ គឺជាអ្នកបើករថយន្តឈ្នួល (Taxi) បានឱ្យអ្នកជួសជុល គ ធ្វើការជួសជុលរថយន្តរបស់ខ្លួនឱ្យបានមុនថ្ងៃទី ១០ ខែ កក្កដា ឆ្នាំ ២០១១។ ក៏ប៉ុន្តែ ការជួសជុលនោះត្រូវបានពន្យារពេលអស់រយៈពេល ៣ ថ្ងៃ ដោយសារកំហុសរបស់ គ ដូច្នោះ ខ មិនបានប្រកបរបររបស់ខ្លួនអស់រយៈពេល ៣ ថ្ងៃ ដែរ។ ប្រាក់ចំណូលជាមធ្យមរបស់ ខ គឺ ២៥ ដុល្លារ ក្នុងមួយថ្ងៃ ហើយដែលនេះ គឺជាប្រាក់ចំណូលជាមធ្យមរបស់អ្នកបើកឈ្នួល (Taxi) ។

២. ខ បានទិញដី និង ផ្ទះ ពី គ ដើម្បីរស់នៅ។ ការប្រគល់ដី និង ផ្ទះ មានការយឺតយ៉ាវអស់រយៈពេល ១ ឆ្នាំ ដោយសារតែកំហុសរបស់ គ។ ខ ត្រូវជួលផ្ទះមួយទៀត ដែលមានតម្លៃ ៥០០ ដុល្លារ ហើយដែលបន្ទប់នោះមានលក្ខណៈល្អប្រណិតពេកដែលវាមិនសាកសមនឹងគ្រួសាររបស់ ខ ។

៣. នៅក្នុងករណីទី ២ ខ ត្រូវការប្រាក់ចំនួន ២០ ដុល្លារ សម្រាប់សោហ៊ុយធ្វើដំណើររបន្ថែមជារៀងរាល់ខែ ព្រោះផ្ទះដែល ខ បានជួលនោះ គឺនៅឆ្ងាយពីកន្លែងធ្វើការរបស់គាត់។ ប្រសិនបើគាត់បានរស់នៅក្នុងផ្ទះដែល គ បានលក់ឱ្យគាត់ នោះគាត់មិនចាំបាច់ចំណាយទៅលើសោហ៊ុយបន្ថែមនោះទេ។

៤. នៅក្នុងករណីទី ២ ផ្ទះដែល ខ ជួលនោះ ត្រូវបានភ្លើងឆេះអស់ ដែលអគ្គិភ័យនេះបណ្តាលមកពីផ្ទះជិតខាង ហើយ ខ បានបាត់បង់ទ្រព្យសម្បត្តិនៅក្នុងផ្ទះចំនួន ៥.០០០ ដុល្លារ។

៥. ខ គឺជាម្ចាស់កម្មសិទ្ធិនៃរោងម៉ាស៊ីនកិនម្សៅ។ ម៉ាស៊ីនកិនម្សៅរបស់ ខ បានឈប់ដំណើរការដោយសារតែផ្នែកមួយនៃម៉ាស៊ីននោះមិនដំណើរការ។ ខ ត្រូវការនូវគ្រឿងបន្លាស់ថ្មីព្រោះ ខ មិនមានគ្រឿងបន្លាស់ដែលនៅសល់ទេ។ ខ មានគោលបំណងផ្ញើនូវគំរូនៃគ្រឿងបន្លាស់ទៅឱ្យរោងចក្រដែលផលិតគ្រឿងបន្លាស់នោះ ទើបរោងចក្រនោះអាចផលិតគ្រឿងបន្លាស់សម្រាប់ ខ បាន។ បន្ទាប់មក ខ បានឱ្យអ្នកដឹកជញ្ជូន គ ប្រគល់គំរូនេះទៅឱ្យរោងចក្រ។ ក៏

ប៉ុន្តែ ការដឹកជញ្ជូននេះមានការយឺតយ៉ាវដោយសារកំហុសរបស់ ក ហើយ ខ បានបញ្ឈប់ដំណើរការរោងម៉ាស៊ីនកិន ម្សៅរបស់ខ្លួនអស់រយៈពេល ៥ ថ្ងៃ ហើយប្រាក់ចំណូលនៃអាជីវកម្មរបស់ ខ គឺ ៥០០ ដុល្លារ ក្នុង ១ ថ្ងៃ ។

[សេចក្តីសន្និដ្ឋាន និង មូលហេតុសំអាង]

១. វា គឺជាការខូចខាតធម្មតា

២. ថ្លៃឈ្នួលផ្ទះត្រូវបានចាត់ទុកថាជាការខូចខាតធម្មតា ។ ក៏ប៉ុន្តែ នៅក្នុងករណីនេះតម្លៃឈ្នួលថ្លៃហួស ហេតុពេក ដូច្នេះតុលាការអាចកាត់បន្ថយចំនួននៃការសងបាន ។

៣. គេអាចនិយាយបានថាសោហ៊ុយធ្វើដំណើរ គឺជាការខូចខាតធម្មតា ។

៤. ការបាត់បង់ទ្រព្យសម្បត្តិក្នុងផ្ទះត្រូវបានចាត់ទុកថាជាការខូចខាតពិសេស ព្រោះគេមិនអាចនិយាយបាន ថា ការបាត់បង់នេះកើតឡើងពីស្ថានភាពធម្មតានោះទេ ។ ដូច្នេះភាគីចាំបាច់ត្រូវព្យាករថាការខូចខាតពិសេសអាចនឹង កើតឡើងនៅពេលបង្កើតកិច្ចសន្យា ។ នៅក្នុងករណីនេះ "ការខូចខាតពិសេស" ដែលត្រូវព្យាករទុកជាមុននេះ គឺការ បាត់បង់ទ្រព្យសម្បត្តិក្នុងផ្ទះដោយសារអគ្គិភ័យដែលបង្កឡើងដោយអ្នកជិតខាង ។

៥. ករណីនេះ គឺផ្អែកទៅលើរឿងក្តីដែលលឿយល្បាញនៅប្រទេសអង់គ្លេស (Hadley v. Baxendale, 1854) ។ ការបាត់បង់នូវប្រាក់ចំណូលអាជីវកម្មត្រូវបានចាត់ទុកថាជាការខូចខាតពិសេស ។ ការបញ្ឈប់ដំណើរការនៃរោង ម៉ាស៊ីនកិនម្សៅរបស់ ខ នឹងមិនចាំបាច់កើតមាននោះទេ ទោះបីជា ក ស្ថិតនៅក្នុងភាពយឺតយ៉ាវក៏ដោយ ព្រោះ ខ ប្រហែលជាមានគ្រឿងបន្លាស់នៅសល់ ។ ដូច្នេះ ដើម្បីទទួលស្គាល់ការខូចខាតពិសេស នៅក្នុងករណីនេះ គូភាគីចាំបាច់ ត្រូវធ្វើការព្យាករណ៍នូវអង្គហេតុដែលថា ខ នឹងបញ្ឈប់នូវដំណើរការនៃរោងម៉ាស៊ីនរបស់ខ្លួន ប្រសិនបើ ក មានការ យឺតយ៉ាវក្នុងការដឹកជញ្ជូនគំរូនោះ ។ ទន្ទឹមនឹងនេះ ប្រសិនបើប្រាក់ចំណូលរបស់ ខ គឺមានលក្ខណៈខ្ពស់ជាងកម្រិត មធ្យមនោះ ដើម្បីដាក់បន្តុកសំណងនៃការខូចខាតទៅលើ ក គឺ ក ចាំបាច់អាចព្យាករថា ប្រាក់ចំណូលអាជីវកម្មរបស់ ខ គឺ ៥០០ ដុល្លារ ក្នុង ១ ថ្ងៃ ។

៣.៣. បញ្ញត្តិពិសេសចំពោះកាតព្វកិច្ចជាប្រាក់

ដោយផ្អែកលើមាត្រា ៣៩៩ នៅក្នុងករណីនៃកាតព្វកិច្ចជាប្រាក់ កូនបំណុលមិនត្រូវបានរួចផុតពីការបង់ការ ប្រាក់ចំពោះការយឺតយ៉ាវទេ ទោះបីជាកូនបំណុលបានបង្ហាញថាគាត់មិនមានកំហុសក៏ដោយ ។ នៅក្នុងករណីនៃកាតព្វ កិច្ចជាប្រាក់ ជាទូទៅសំណងនៃការខូចខាត គឺជាការប្រាក់នៅក្នុងការយឺតយ៉ាវ ។ ប៉ុន្តែផ្ទុយទៅវិញ វាមិនមានលទ្ធភាព ក្នុងការពិចារណាលើករណីអលទ្ធភាពនៅក្នុងការអនុវត្តកាតព្វកិច្ចជាប្រាក់នោះទេ ព្រោះប្រាក់មានលទ្ធភាពដែល អាចជំនួសបានខ្ពស់ ។ ដូច្នេះ កូនបំណុលត្រូវមានកាតព្វកិច្ចបង់ការប្រាក់ នៅក្នុងអំឡុងពេលនៃការយឺតយ៉ាវ ទោះបីជា វាកើតឡើងដោយករណីប្រធានសក្តីក៏ដោយ (មាត្រា ៣៩៩ កថាខណ្ឌទី ១) ។

ក៏ប៉ុន្តែ នៅពេលខ្លះការយឺតយ៉ាវនៃការសង គឺធ្វើឱ្យមានការខូចខាតក្រៅពីការប្រាក់ ។ **ឧទាហរណ៍ : ក** បាន ឱ្យ **ខ** ខ្ចីប្រាក់ចំនួន ១.០០០ ដុល្លារ ហើយ **ខ** មិនបានសងប្រាក់មកវិញនៅកាលបរិច្ឆេទកំណត់សងទេ ។ **ក** ត្រូវបង់

ថ្លៃទិញរថយន្តពីប្រាក់ដែលខ្លួនបានឱ្យ ខ ខ្លី ប៉ុន្តែគាត់មិនអាចបង់ប្រាក់ថ្លៃទិញបាន ហើយកិច្ចសន្យាលក់ទិញត្រូវបាន គេរំលាយចោល ។ នៅក្នុងករណីនេះ ខ ត្រូវតែសងសំណងនៃការខូចខាតដែលមានក្រៅពីការប្រាក់ នៅក្នុងអំឡុង ពេលនៃការយឺតយ៉ាវ ប្រសិនបើគាត់មិនអាចបង្ហាញថាគាត់មិនមានកំហុស នៅក្នុងការមិនអនុវត្តកាតព្វកិច្ចនេះ (មាត្រា ៣៩៩ កថាខណ្ឌទី ២) ។

៤. ហេតុផលនាំឱ្យបន្ថយសំណងនៃការខូចខាត

ទោះបីជាទំហំនៃការខូចខាត ដែលត្រូវបានសងដោយផ្អែកទៅលើមាត្រា ៤០១ ក៏ដោយ ប្រសិនបើមាន មូលហេតុដែលនាំឱ្យបន្ថយសំណងនៃការខូចខាត ដែលមានចែងនៅក្នុងមាត្រា ៤០២ កើតមានឡើង នោះតុលាការ អាចបន្ថយចំនួននៃសំណងការខូចខាត ។

មូលហេតុដែលនាំឱ្យបន្ថយសំណងនៃការខូចខាតមានចំនួន ២ គឺ :

មូលហេតុទី ១ គឺជាករណីដែលការមិនអនុវត្តកាតព្វកិច្ច ឬ ការខូចខាតកើតឡើងដោយផ្អែកខ្លះត្រូវបានបង្ក ឡើងដោយកំហុសរបស់ម្ចាស់បំណុល (មាត្រា ៤០២ កថាខណ្ឌទី ១) ។ ការបង្កឡើងដោយកំហុសរបស់ម្ចាស់បំណុល ចំពោះ "ការកើតឡើងនៃការមិនអនុវត្តកាតព្វកិច្ច" សំដៅទៅលើករណីឧទាហរណ៍ថា អ្នកទិញបានប្រាប់ទៅអ្នកលក់ នូវអាសយដ្ឋានដែលខុស ហើយអ្នកលក់បានប្រគល់នូវកម្មវត្ថុនោះ ទៅកាន់បុគ្គលម្នាក់ផ្សេងទៀត ។ ដោយសារការ ចូលរួមចំណែកនៃកំហុសរបស់ម្ចាស់បំណុល ការមិនអនុវត្តកាតព្វកិច្ចនោះត្រូវបានបដិសេធចោល ។ ជាងនេះទៅទៀត ប្រសិនបើមានការធ្វេសប្រហែសពីសំណាក់កូនបំណុលផងដែរនោះ ការមិនអនុវត្តកាតព្វកិច្ចមិនអាចត្រូវបានបដិសេធច ចោលនោះទេ ប៉ុន្តែគេអាចធ្វើការបន្ថយចំនួននៃសំណងនៃការខូចខាតតាមសមមាត្រ ដោយគណនាទៅតាមទំហំ នៃការចូលរួមចំណែកនៃកំហុស ។

មូលហេតុទី ២ ទាក់ទងនឹងការកើតឡើងនៃការមិនអនុវត្តកាតព្វកិច្ច និង ការខូចខាត ទោះបីជានៅក្នុង ករណីដែលមិនមានបញ្ហាដែលកូនបំណុលត្រូវទទួលខុសត្រូវ វាអាចមានករណីដែលការរីករាលដាលនៃការខូចខាតគឺ អាចត្រូវបានទប់ស្កាត់ ប្រសិនបើម្ចាស់បំណុលបានធ្វើសកម្មភាពដោយត្រឹមត្រូវ ។ **ឧទាហរណ៍ :** នៅក្នុងករណីដែល គ្រូពេទ្យបានវះកាត់អ្នកជម្ងឺ ក៏ប៉ុន្តែការជាសះស្បើយរបស់អ្នកជម្ងឺមានការយឺតយ៉ាវ ដោយសារតែកំហុសក្នុងការ ព្យាបាលផ្នែកវេជ្ជសាស្ត្រ ។ ទន្ទឹមនឹងនេះ អ្នកជម្ងឺក៏មិនបានធ្វើតាមបង្គាប់របស់គ្រូពេទ្យ ដែលត្រូវឱ្យសម្រាកក្រោយពី ការវះកាត់ ដែលជាហេតុធ្វើឱ្យការជាសះស្បើយរបស់អ្នកជម្ងឺកាន់តែយឺតថែមទៀត ។ នៅក្នុងករណីនេះអ្នកជម្ងឺអាច ទាមទារឱ្យសងសំណងនៃការខូចខាតពីគ្រូពេទ្យបាន ប៉ុន្តែសំណងនៃការខូចខាតត្រូវបានកាត់បន្ថយ ។

៥. គោលការណ៍នៃការសងការខូចខាតជាប្រាក់

៥.១. គោលការណ៍ទូទៅ

ដោយយោងតាមមាត្រា ៤០៤ សំណងនៃការខូចខាតដែលកើតឡើង ដោយសារការមិនអនុវត្តកាតព្វកិច្ច កូនបំណុលត្រូវសងជាប្រាក់ ។ នេះគឺដោយសារតែការប្រើប្រាក់នៅក្នុងការសង គឺជាមធ្យោបាយមួយដ៏ងាយស្រួល

បំផុត ហើយវាមានភាពយុត្តិធម៌ចំពោះគូភាគីនៅក្នុងកិច្ចសន្យាផងដែរ ។ ថាតើត្រូវសម្រេចពីចំនួននៃការខូចខាត យ៉ាងដូចម្តេច វាគឺជាបញ្ហាសំខាន់ ។

៥.២. ចំណុចដែលជាមូលដ្ឋាននៃពេលវេលាត្រូវគណនាការខូចខាត

តម្លៃនៃកម្មវត្ថុនៃកិច្ចសន្យា គឺមានការប្រែប្រួលនៅពេលខ្លះ ហើយវិធីក្នុងការគណនាការខូចខាត គឺជាបញ្ហា នៅក្នុងករណីដែលមានការប្រែប្រួលនៃថ្លៃទំនិញ ។

ឧទាហរណ៍ : ខ បានទិញរថយន្តដែលបានប្រើប្រាស់ហើយ ពី **ក** ក្នុងតម្លៃ ១.០០០ ដុល្លារ ដែលនេះគឺជាតម្លៃ ទីផ្សារ ហើយបានបង់នូវថ្លៃទិញរថយន្តហើយ ។ ក៏ប៉ុន្តែ **ក** បានបំផ្លាញរថយន្តនោះ ដោយសារកំហុសរបស់ខ្លួននៅមុន ពេលប្រគល់ ។ តម្លៃនៃរថយន្តមួយដែលដូចគ្នា គឺបានឡើងដល់ ១.៥០០ ដុល្លារ នៅពេលដែលអនុវត្តភាពនៅក្នុងការ អនុវត្ត និង ក្រោយមកទៀតបានឡើងដល់ ១.៧០០ ដុល្លារ ។ បន្ទាប់មក **ខ** បានដាក់ពាក្យបណ្តឹងទាមទារនូវ សំណងការខូចខាត ។ ឥឡូវតម្លៃនៅលើទីផ្សារ គឺ ១.២០០ ដុល្លារ ។

១. គំនិតគ្រឹះ

ភាគីសម្រេចពីតម្លៃនៃកម្មវត្ថុនៃកិច្ចសន្យា ដោយអនុលោមតាមតម្លៃនៅពេលបង្កើតកិច្ចសន្យា ។ ក៏ប៉ុន្តែ នៅពេលខ្លះតម្លៃគឺមានភាពផ្លាស់ប្តូរ នៅស្ទើរតែគ្រប់ករណីតម្លៃអាចកើនឡើង ។ នៅក្នុងករណីដែលវាត្រូវចំណាយ ពេលយូរ ចាប់តាំងពីការបង្កើតកិច្ចសន្យា រហូតដល់ការអនុវត្តកាតព្វកិច្ច គូភាគីអាចគិតពិចារណាដល់ការប្រែប្រួល នៃតម្លៃ ។ ដូច្នោះ នៅក្នុងករណីនេះការប្រែប្រួលតម្លៃជាធម្មតាត្រូវចាត់ទុកថានៅក្នុងទំហំនៃការខូចខាតធម្មតា ។

ផ្ទុយទៅវិញ ការឡើងថ្លៃខ្ពស់ដោយសារការផ្លាស់ប្តូរនៃលក្ខខណ្ឌសង្គម ។ គេអាចនិយាយបានថា ការប្រែ ប្រួលតម្លៃនេះអាចត្រូវបានកើតឡើងនៅក្នុង "កាលៈទេសៈពិសេស" ហើយវាត្រូវចាត់ទុកថា "ការខូចខាតពិសេស" ។ ដូច្នោះ ប្រសិនបើគូភាគីអាចព្យាករបាននូវការឡើងថ្លៃខ្ពស់នៃតម្លៃនេះនៅពេលបង្កើតកិច្ចសន្យានោះ កូនបំណុលត្រូវ តែសងសំណងនៃការខូចខាតដែលជាការខូចខាតពិសេសនេះ ។

២. ចំណុចដែលជាមូលដ្ឋាននៃពេលវេលា

តើពេលវេលាមួយ ដែលត្រូវចាត់ទុកជាចំណុចមូលដ្ឋាននៃការគណនាការខូចខាត? មានគំនិតមួយចំនួនដែល អាចមាន ។ មធ្យោបាយដែលជាបទដ្ឋានត្រឹមត្រូវបំផុត គឺថាចំណុចមូលដ្ឋាននៃពេលវេលាសម្រាប់គណនា គឺជាពេល នៃការមិនអនុវត្តកាតព្វកិច្ច ព្រោះម្ចាស់បំណុលទទួលបានសិទ្ធិសម្រាប់ការទាមទារសំណងនៃការខូចខាត នៅពេល ដែលការមិនអនុវត្តកាតព្វកិច្ចកើតឡើង ។

បញ្ហាបន្ទាប់ គឺថាតើតម្លៃកើនឡើងចំនួន ៥០០ ដុល្លារ គឺជាការកើនឡើងធម្មតា ឬ មិនមែន ។ ប្រសិនបើគេ អាចនិយាយថា ការកើនឡើងនេះ គឺធម្មតា នោះ **ក** ត្រូវសងសំណងនៃការខូចខាតទាំងអស់តែម្តងគឺ ១.៥០០ ដុល្លារ ។ ផ្ទុយទៅវិញ ប្រសិនបើ ៥០០ ដុល្លារ ត្រូវបានគេចាត់ទុកថាជាការកើនឡើងដែលលើសពីការរំពឹងទុកជាធម្មតា នោះ

វាក៏ជាការខូចខាតពិសេស ហើយមានតែក្នុងករណីដែល ក និង ខ អាចព្យាករជាមុននៅពេលបង្កើតកិច្ចសន្យា ទើប ក ត្រូវទទួលខុសត្រូវក្នុងការសងសំណងនៃការខូចខាតទាំងអស់។ ក៏ប៉ុន្តែ ប្រសិនបើគេមិនអាចធ្វើការព្យាករណ៍បាន នោះ ក ត្រូវសងតែតម្លៃនៃការកើនឡើងជាធម្មតាទេ ។

៦. ការកំណត់ជាមុននូវចំនួននៃសំណង ជាអាទិ៍

៦.១. អត្ថន័យ និង ប្រភេទ

ម្ចាស់បំណុល និង កូនបំណុល អាចកំណត់ជាមុននូវការសន្យាពិសេសអំពីលក្ខខណ្ឌ និង ចំនួនសំណងការខូចខាតបាន (មាត្រា ៤០៣ កថាខណ្ឌទី ១) ។

នៅពេលខ្លះ ការទទួលស្គាល់នូវទំហំនៃសំណងការខូចខាត ឬ ការគណនានៃសំណងការខូចខាត ត្រូវបានរក ឃើញថាមានការលំបាក ។ បើឈរលើទស្សនៈរបស់ម្ចាស់បំណុល គឺវាមានហានិភ័យដែលថាម្ចាស់បំណុលនឹងមិន អាចទទួលបានសំណងការខូចខាតគ្រប់គ្រាន់នោះទេ ផ្ទុយមកវិញបើតាមទស្សនៈរបស់កូនបំណុល គឺវាមានហានិភ័យ ដែលថាកូនបំណុលត្រូវសងនូវសំណងការខូចខាតដែលមិនបានព្យាករទុកមុនបាន។ ជាលទ្ធផល គូភាគីនៅក្នុងកិច្ច សន្យា អាចព្រមព្រៀងគ្នាអំពីចំនួននៃសំណងការខូចខាតជាមុន នៅពេលដែលការមិនអនុវត្តកាតព្វកិច្ចបានកើតមាន ឡើង។ នេះសំដៅទៅលើការកំណត់ជាមុននូវចំនួននៃសំណង។ ប្រសិនបើការកំណត់ជាមុននូវចំនួននៃសំណងត្រូវបាន ធ្វើឡើង ទោះបីជាបញ្ហានេះត្រូវបានយកទៅដោះស្រាយតាមផ្លូវតុលាការក៏ដោយ ក៏ចំនួននៃសំណងដែលតុលាការ ត្រូវបង្គាប់ឱ្យកូនបំណុលសង ជាគោលការណ៍ គឺផ្អែកទៅលើចំនួនដែលបានព្រមព្រៀង និង មិនអាចផ្លាស់ប្តូរចំនួន នោះបានដែរ ។

៦.២. លក្ខខណ្ឌ

ប្រសិនបើការកំណត់ជាមុននូវចំនួននៃសំណង ត្រូវបានព្រមព្រៀងដោយផ្អែកទៅលើកិច្ចសន្យា នោះវាមាន លក្ខណៈសំខាន់ណាស់ដែលការមិនអនុវត្តកាតព្វកិច្ចត្រូវកើតមានឡើង ដើម្បីទាមទារសំណងនៃការខូចខាត។ ម្ចាស់ បំណុលមិនចាំបាច់បង្ហាញពីកំហុសរបស់កូនបំណុលឡើយ ។

ប្រសិនបើការកំណត់ជាមុននូវចំនួននៃសំណងត្រូវបានកំណត់ជាក់លាក់ តើកូនបំណុលអាចបង្ហាញថាខ្លួន គ្មាន កំហុស និង អាចរួចផុតពីការទទួលខុសត្រូវដែរ ឬ ទេ? ចំណុចនេះមិនមានភាពច្បាស់លាស់ទេ នៅក្នុងមាត្រា ៤០៣ ។ វាត្រូវបានគេចាត់ទុកថា បញ្ហានេះត្រូវបានសម្រេចដោយផ្អែកទៅលើគោលបំណងនៃការព្រមព្រៀងពិសេស ដែល ចែងអំពីការកំណត់ជាមុននូវចំនួននៃសំណង។ គេអាចធ្វើការទាមទារសំណងដែលត្រូវបានកំណត់ជាមុន ដោយមិន គិតថាមានកំហុសនោះទេ ប្រសិនបើគោលគំនិតនៃការកំណត់នេះ គឺដើម្បីបង្ការនូវវិវាទអំពីភាពមានកំហុស ឬ គ្មាន កំហុសរបស់កូនបំណុល និង ដែលអាចឱ្យគេធ្វើការទាមទារចំនួននៃសំណងដែលត្រូវបានកំណត់ជាមុនបាន។ ការព្រម ព្រៀងបែបនេះ ត្រូវបានធ្វើឡើងនៅពេលដែលម្ចាស់បំណុលស្ថិតនៅក្នុងស្ថានភាពដែលមានអានុភាពជាង។ ក៏ប៉ុន្តែ ប្រសិនបើគោលបំណងនៃការព្រមព្រៀងពិសេស មិនមែនគ្រាន់តែដើម្បីបង្កើននូវចំនួននៃការទទួលខុសត្រូវរបស់

កូនបំណុល នោះកូនបំណុលមិនចាំបាច់បង់នូវសំណងដែលត្រូវបានកំណត់ជាមុននោះទេ ប្រសិនបើកូនបំណុលបង្ហាញ ថាខ្លួនគ្មានកំហុស ដោយផ្អែកទៅលើគោលការណ៍នៃការទទួលខុសត្រូវចំពោះការមិនអនុវត្តកាតព្វកិច្ច។ ប្រសិនបើ ខ្លឹមសារដែលបានព្រមព្រៀងនោះមិនមានភាពច្បាស់លាស់ នោះគេអាចចាត់ទុកថាកូនបំណុលត្រូវរួចផុតពីការទទួល ខុសត្រូវ ប្រសិនបើភាពគ្មានកំហុសត្រូវបានបង្ហាញ ដោយស្របទៅនឹងគោលការណ៍នៃការមិនអនុវត្តកាតព្វកិច្ច។

ផ្ទុយទៅវិញ នៅក្នុងករណីដែលម្ចាស់បំណុលស្ថិតនៅក្នុងស្ថានភាពមួយដែលងាយនឹងទទួលរងគ្រោះ នោះ គាត់នឹងប្រឈមមុខទៅនឹងការបង្កើតការព្រមព្រៀងនៃការកំណត់ជាមុននៃសំណងការខូចខាត ដែលខូចប្រយោជន៍ តែម្ខាង។ ដូច្នោះ ក្រមរដ្ឋប្បវេណីបានបញ្ជាក់ថា *ការសន្យាពិសេសដែលឱ្យកូនបំណុលរួចផុតជាមុនពីការទទួលខុសត្រូវ ក្នុងការមិនអនុវត្តកាតព្វកិច្ចដោយចេតនា ឬ ដោយកំហុសដ៏ធ្ងន់ធ្ងររបស់ខ្លួន មិនមានអានុភាពឡើយ* (មាត្រា ៤០៣ កថាខណ្ឌទី ២) ដើម្បីផ្តល់នូវការការពារដល់ម្ចាស់បំណុល។

៦.៣. អានុភាពនៃការកំណត់ជាមុននូវចំនួននៃសំណង

ប្រសិនបើការកំណត់ជាមុននូវចំនួននៃសំណងត្រូវបានបង្កើតឡើង នោះគោលការណ៍តុលាការមិនអាច បន្ថយចំនួននៃសំណងដែលបានកំណត់ជាមុននោះទេ (មាត្រា ៤០៣ កថាខណ្ឌទី ៣)។ នេះគឺដោយសារតែ ទោះបី ជាការខូចខាត មិនអាចត្រូវបានបង្ហាញយ៉ាងជាក់លាក់ក៏ដោយ ក៏ការព្រមព្រៀងដែលត្រូវបានធ្វើឡើងដោយគូភាគី ដែលកំណត់ចំនួននៃសំណងដែលអាចទាមទារបាន ត្រូវបានគេគោរពដែរ។ ក៏ប៉ុន្តែ ប្រសិនបើចំនួននៃសំណងដែល ត្រូវបានកំណត់ជាមុន មានចំនួនច្រើនហួសហេតុ ឬ តិចហួសហេតុជាការខូចខាតដែលត្រូវបានគណនាដោយពិត ប្រាកដនោះ វាមិនមានភាពយុត្តិធម៌ ឬ មិនត្រឹមត្រូវតាមច្បាប់ ដែលតុលាការបង្គាប់ឱ្យសងនូវចំនួននៃសំណងការខូច ខាត ដែលត្រូវបានកំណត់ជាមុននោះ ដូច្នោះតុលាការអាចបន្ថយ ឬ បន្ថែមនូវចំនួននៃសំណងដែលបានកំណត់ជាមុន នោះ (មាត្រា ៤០៣ កថាខណ្ឌទី ៣ វាក្យខណ្ឌទី ២)។ វាមិនបានកំណត់យ៉ាងច្បាស់នៅក្នុងក្រមទេថាតើត្រឹមទំហំ ណា ដែលចំនួននោះអាចបន្ថែម ឬ បន្ថយបាន? នៅពេលដែលពិចារណាថា ការកំណត់ជាមុននូវចំនួននៃសំណងអាច ត្រូវបានបន្ថែម ឬ បន្ថយ នៅក្នុងករណីដែលវាច្រើនហួសហេតុ ឬ តិចហួសហេតុនេះ វាមានលក្ខណៈត្រឹមត្រូវ ដោយចាត់ទុកចំនួនដែលអាចត្រូវបានបន្ថែម ឬ បន្ថយនោះ មិនមែនជាទំហំនៃការខូចខាតពិតប្រាកដ ប៉ុន្តែវាគឺជា ចំនួនសមរម្យមួយដោយពិចារណាទៅលើការខូចខាតពិតប្រាកដ។

៦.៤. ប្រាក់ធានាសំណងនៅក្នុងករណីបំពានកិច្ចសន្យា និង ការកំណត់ជាមុននូវចំនួននៃសំណង

ដោយយោងទៅលើមាត្រា ៤០៣ កថាខណ្ឌទី ៥ *ប្រាក់ធានាសំណងក្នុងករណីបំពានកិច្ចសន្យា ត្រូវសន្មតថា ជាការកំណត់ជាមុននូវចំនួននៃសំណង*។ ប្រាក់ធានាសំណងក្នុងករណីបំពានកិច្ចសន្យា មានន័យថានៅក្នុងករណីដែល ភាគីម្ខាងបានបំពានកិច្ចសន្យា គាត់ត្រូវសងជាប្រាក់ក្រៅពីសំណងនៃការខូចខាត ដោយផ្អែកលើការព្រមព្រៀង។ ដូច្នោះ ភាគីដែលបានបំពានកិច្ចសន្យា ត្រូវទទួលខុសត្រូវចំពោះការមិនអនុវត្តកាតព្វកិច្ច ទោះបីគាត់បានបង់ប្រាក់ធានា សំណងនៅក្នុងករណីបំពានកិច្ចសន្យាក៏ដោយ។

ឧទាហរណ៍ : ប្រសិនបើការខូចខាត ៥០០ ដុល្លារ កើតឡើងដោយសារការមិនអនុវត្តកាតព្វកិច្ចរបស់កូនបំណុល ហើយមានប្រការមួយនៅក្នុងកិច្ចសន្យាចែងថា “ប្រសិនបើកិច្ចសន្យាត្រូវបានបំពាន នោះភាគីដែលបានបំពានកិច្ចសន្យា ត្រូវបង់ប្រាក់ធានាសំណងនៅក្នុងករណីបំពានកិច្ចសន្យា ចំនួន ១០០ ដុល្លារ” ហើយប្រសិនបើប្រការនេះត្រូវបានចាត់ទុកថាជាប្រាក់ធានាសំណងនៅក្នុងករណីបំពានកិច្ចសន្យាសុទ្ធសាធ នោះកូនបំណុលត្រូវបង់ ១០០ ដុល្លារដែលជាប្រាក់ធានាសំណងនៅក្នុងករណីបំពានកិច្ចសន្យារបន្ថែមពីលើ ៥០០ ដុល្លារ ដែលជាសំណងនៃការខូចខាត។ ប្រសិនបើប្រការនៅក្នុងកិច្ចសន្យានេះ ត្រូវបានចាត់ទុកថាការកំណត់ជាមុននូវចំនួននៃសំណង នោះកូនបំណុលនឹងត្រូវបង់តែ ១០០ ដុល្លារ ប៉ុណ្ណោះ។

វាជាការលំបាកក្នុងការបញ្ជាក់អំពីចំនួនទឹកប្រាក់នៃការខូចខាត នៅក្នុងករណីមួយចំនួន។ ក៏ប៉ុន្តែ ប្រសិនបើមានការព្រមព្រៀងជាមុនអំពីសំណងការខូចខាត ម្ចាស់បំណុលអាចចៀសវាងពីការលំបាកនោះបាន។ ម្យ៉ាងទៀត ចំពោះកូនបំណុល ប្រសិនបើមានការព្រមព្រៀងអំពីចំនួននៃសំណងការខូចខាតសមហេតុផលជាមុន ក៏អាចមានលទ្ធភាពត្រៀមខ្លួនចំពោះការសងសំណងនេះ ហើយគាត់មិនចាំបាច់បារម្ភថាតើតុលាការដាក់បន្ទុកឱ្យសងសំណងចំនួនប៉ុន្មានដែរ។

ក្រៅពី “ចំនួននៃសំណងការខូចខាត” ភាគីទាំងពីរក៏អាចបង្កើតការសន្យាពិសេសអំពីលក្ខខណ្ឌនៃការទទួលខុសត្រូវក្នុងការសងសំណងការខូចខាតបានដែរ។

កថាខណ្ឌទី ៣ នៃមាត្រា ៤០៣ បានចែងថា តុលាការមិនអាចបន្ថែម ឬ បន្ថយចំនួននៃសំណងការខូចខាតដែលត្រូវបានកំណត់ជាមុនទេ ប្រសិនបើភាគីទាំងសងខាងបានធ្វើការសន្យាពិសេសអំពីចំនួននៃសំណងនេះ។ ដោយហេតុថា បញ្ញត្តិនេះមានគោលបំណងចៀសវាងនូវវិវាទដែលមិនចាំបាច់ទៅលើទំហំនៃការខូចខាតនោះ តុលាការមិនត្រូវបានអនុញ្ញាតឱ្យធ្វើការផ្លាស់ប្តូរទំហំនៃការខូចខាតនេះ នៅក្នុងករណីដែលរឿងក្តីនេះត្រូវបានដាក់បញ្ជូនទៅតុលាការ។

៧. ឧបទេសកម្មនៃអ្នកសង

ដោយផ្អែកលើមាត្រា ៤០៥ ប្រសិនបើម្ចាស់បំណុលបានទទួលនូវសំណងនៃការខូចខាត ដោយការសងតម្លៃនៃវត្ថុ ឬ សិទ្ធិ ដែលជាអត្ថន័យនៃសិទ្ធិលើបំណុល កូនបំណុលត្រូវទទួលបានឋានៈ ដែលម្ចាស់បំណុលធ្លាប់មានចំពោះវត្ថុ ឬ សិទ្ធិនោះ ដោយស្វ័យប្រវត្តិ។ ឧបទេសកម្មនៃអ្នកសង គឺដើម្បីផ្តល់នូវសមភាពនៃផលប្រយោជន៍រវាងភាគីដែលសងសំណងការខូចខាត និង ភាគីដែលទទួលសំណងការខូចខាត។

ឧទាហរណ៍ : ក្នុងករណីដែល ក បានធ្វើថ្មបុរាណមួយ នៅ ខ ប៉ុន្តែ ខ បានធ្វើឱ្យបែកថ្មនោះ ដោយមានកំហុស។ នៅក្នុងករណីនេះ ខ ត្រូវសងសំណងការខូចខាត។ ហើយនៅពេលដែល ក ទទួលបានសំណងជាទឹកប្រាក់ស្មើតម្លៃថ្មបុរាណនោះ ខ ត្រូវទទួលបានកម្មសិទ្ធិលើថ្មបែក។ ខ អាចយកថ្មដែលបែកនេះទៅជួសជុល និង ធ្វើជាកម្មសិទ្ធិករនៃថ្មនេះ។

ទន្ទឹមនឹងនេះផងដែរ នៅក្នុងករណីដែលថ្ងៃបុណ្យដែលត្រូវបានគេធ្វើនេះ ត្រូវបាន គ លូចយកទៅបាត់ព្រោះ ខ មិនបានចាក់សោរទុកក្នុងទូដៃក ។ នៅក្នុងករណីនេះ ខ ត្រូវទទួលខុសត្រូវចំពោះការមិនអនុវត្តកាតព្វកិច្ច ។ នៅ ក្រោយការសងសំណងនៃការខូចខាតទៅឱ្យ គ រួចហើយនោះ ខ ត្រូវទទួលបានសិទ្ធិទាមទារឱ្យ គ ប្រគល់ថ្ងៃបុណ្យ នោះមកវិញ ដោយផ្អែកលើការបំពានកម្មសិទ្ធិ ព្រោះ ខ ធ្វើឧបាទេសកម្មលើកម្មសិទ្ធិរបស់ គ ហើយ ។

៤. អាជ្ញាយុកាលនៃការរំលត់សិទ្ធិទាមទារសំណង

ផ្អែកលើមាត្រា ៤០៦ អាជ្ញាយុកាលនៃការរំលត់សិទ្ធិទាមទារឱ្យសងការខូចខាត ដោយសារការមិនអនុវត្ត កាតព្វកិច្ចមានអំឡុងពេល ៥ ឆ្នាំ ក្រោយពីពេលដែលការខូចខាតនោះកើតឡើង។

នៅពេលដែលការមិនអនុវត្តកាតព្វកិច្ចណាមួយកើតមានឡើង ម្ចាស់បំណុលអាចអនុវត្តវិធីសង្គ្រោះជាច្រើន ដូចជា ការទាមទារឱ្យអនុវត្តកាតព្វកិច្ចដោយបង្ខំ សំណងនៃការខូចខាត និង ការរំលាយកិច្ចសន្យា។ ចំពោះវិធី សង្គ្រោះនីមួយៗ អំឡុងពេលនៃអាជ្ញាយុកាល ចាំបាច់ត្រូវបានពិចារណា។

អាជ្ញាយុកាលនៃការរំលត់សិទ្ធិទាមទារឱ្យសងការខូចខាត ត្រូវអនុវត្តតាមគោលការណ៍ទូទៅនៃអាជ្ញាយុ- កាលនៃការរំលត់សិទ្ធិលើបំណុល (មាត្រា ៤៨០) ហើយអំឡុងពេលនៃអាជ្ញាយុកាលរំលត់ គឺ ៥ឆ្នាំ គិតចាប់ពីពេល ដែលអាចអនុវត្តសិទ្ធិនោះបាន ។

ដូច្នេះ នៅក្នុងករណីដែលសិទ្ធិទាមទារសំណងនៃការខូចខាតដោយសារការមិនអនុវត្តកាតព្វកិច្ច អំឡុងពេល នៃអាជ្ញាយុកាលរំលត់ ត្រូវចាប់ផ្តើមគិតនៅពេលដែលការខូចខាតកើតឡើង មិនមែននៅពេលដែលការមិនអនុវត្ត កាតព្វកិច្ចកើតឡើងនោះទេ។ **ឧទាហរណ៍ :** គ បានលក់រថយន្តទៅឱ្យ ខ ប៉ុន្តែ រថយន្តនោះមានវិការជាមួយនឹង ប្រព័ន្ធភ័ស្តិសរបស់វា។ សម្រាប់ ១ ខែដំបូង គឺមិនមានបញ្ហាទេ ប៉ុន្តែ ១ ខែ ក្រោយមកវាលែងដំណើរការតែម្តង។ នៅក្នុងករណីនេះ ការមិនអនុវត្តកាតព្វកិច្ចកើតឡើងនៅពេលប្រគល់។ ក៏ប៉ុន្តែ ការខូចខាតមិនបានកើតឡើងនៅពេល នោះទេ។ ដូច្នេះ ខ មិនអាចទាមទារសំណងនៃការខូចខាតនៅពេលប្រគល់នោះទេ។ ផ្ទុយទៅវិញ នៅពេលដែលម៉ាស៊ីន ឈប់ដំណើរការហើយ ទើប ខ បានដឹង នោះគាត់អាចអនុវត្តសិទ្ធិទាមទារសំណងការខូចខាតរបស់ខ្លួនបាន ដូច្នេះ អាជ្ញាយុកាលរំលត់ចាប់គិតពី ១ ខែ ក្រោយពីការប្រគល់។

កថាភាគទី ៤

ការវិនិច្ឆ័យកិច្ចសន្យា

១. ប្រភពនៃសិទ្ធិវិនិច្ឆ័យកិច្ចសន្យា

ការវិនិច្ឆ័យកិច្ចសន្យា សំដៅទៅលើសកម្មភាពឯកតោភាគី ដែលធ្វើឱ្យភាគីទាំងសងខាងរួចផុតពីករណីយ-
កិច្ចរបស់ខ្លួននៅក្នុងកិច្ចសន្យា លើកលែងតែករណីយកិច្ចសងការខូចខាត (មាត្រា ៤១១ កថាខណ្ឌទី ១) ។ ការវិនិច្ឆ័យ
កិច្ចសន្យា ធ្វើឱ្យមានអានុភាពជាឯកតោភាគី ហើយមិនចាំបាច់មានការព្រមព្រៀងពីភាគីម្ខាងទៀតទេ ព្រោះវាជា
សកម្មភាពឯកតោភាគី (មាត្រា ៣១២) ។

មានប្រភពមួយចំនួន សម្រាប់សិទ្ធិវិនិច្ឆ័យកិច្ចសន្យា

១.១. សិទ្ធិវិនិច្ឆ័យកិច្ចសន្យា ដែលបានកំណត់នៅក្នុងច្បាប់

សិទ្ធិវិនិច្ឆ័យកិច្ចសន្យា ដែលបានកំណត់នៅក្នុងច្បាប់ ត្រូវបានបញ្ញត្តិឡើងដោយមាត្រា ៤០៧ ដល់ ៤១៣ ។
ឧទាហរណ៍ ក្នុងករណីដែល ក មិនបានប្រគល់នូវកម្មវត្ថុក្នុងអំឡុងពេលសមរម្យ នៅក្រោយកាលបរិច្ឆេទទេ ទោះបី
ជាមានការដាស់តឿនរបស់ ខ នោះ ខ អាចលើកឡើងពីការវិនិច្ឆ័យកិច្ចសន្យាបាន ។ នៅក្នុងករណីនេះ ការវិនិច្ឆ័យ
កិច្ចសន្យារបស់ ខ ត្រូវបានអនុវត្ត ដោយផ្អែកលើមាត្រា ៤០៨ កថាខណ្ឌទី ១ ចំណុច ក ។

១.២. សិទ្ធិវិនិច្ឆ័យកិច្ចសន្យា ដែលបានកំណត់នៅក្នុងកិច្ចសន្យា

សិទ្ធិវិនិច្ឆ័យកិច្ចសន្យា ដែលបានកំណត់នៅក្នុងកិច្ចសន្យា គឺជាសិទ្ធិវិនិច្ឆ័យកិច្ចសន្យា ដែលភាគីម្ខាង ឬ សង
ខាង អាចវិនិច្ឆ័យកិច្ចសន្យាបាន ដោយផ្អែកលើកិច្ចសន្យានោះផ្ទាល់តែម្តង ។ ឧទាហរណ៍ ប្រសិនបើភាគីបានធ្វើការ
ព្រមព្រៀងគ្នានៅក្នុងកិច្ចសន្យាជាមុនថា "អ្នកទិញអាចវិនិច្ឆ័យកិច្ចសន្យាជាឯកតោភាគី នៅពេលណាក៏បាន ក្នុងរយៈពេល
១ សប្តាហ៍ ក្រោយពេលប្រគល់នូវកម្មវត្ថុ" ដូច្នោះ អ្នកទិញអាចវិនិច្ឆ័យកិច្ចសន្យាបានតាមលក្ខខណ្ឌ ដែលមានចែង
នៅក្នុងកិច្ចសន្យានោះផ្ទាល់តែម្តង ។

អានុភាព ឬ វិធីក្នុងការអនុវត្តសិទ្ធិវិនិច្ឆ័យកិច្ចសន្យា គឺត្រូវអនុវត្តដូចគ្នាទៅនឹងសិទ្ធិវិនិច្ឆ័យកិច្ចសន្យា ដែល
បានកំណត់នៅក្នុងច្បាប់ លើកលែងតែភាគីបានព្រមព្រៀងគ្នាផ្សេងពីនេះ (មាត្រា ៤១៤ កថាខណ្ឌទី ១) ។

១.៣. សិទ្ធិវិនិច្ឆ័យកិច្ចសន្យា ដោយផ្អែកទៅលើបញ្ញត្តិពិសេស

បញ្ញត្តិមួយចំនួននៅក្នុងកិច្ចសន្យាសំខាន់ៗ បានចែងអំពីសិទ្ធិវិនិច្ឆ័យកិច្ចសន្យាពិសេស នៅក្នុងកិច្ចសន្យា
នីមួយៗ ។ មាត្រា ៦៤៧ ទាក់ទងនឹងអាណត្តិ និង មាត្រា ៦៦៣ ទាក់ទងនឹងកិច្ចសន្យាម៉ោការ គឺជាឧទាហរណ៍ នៅ
ក្នុងចំណុចនេះ ។ ការវិនិច្ឆ័យកិច្ចសន្យាតាមបញ្ញត្តិពិសេសទាំងនេះ នឹងត្រូវបានលើកយកមកសិក្សាលម្អិត នៅពេល
សិក្សាពីកិច្ចសន្យាសំខាន់ៗ ។

២. ប្រព័ន្ធប្រហារកម្រិតប្រៃសណីយ៍ទៅនឹងការរំលាយកិច្ចសន្យា

វាមានប្រព័ន្ធមួយចំនួន ដែលមានលក្ខណៈស្រដៀងគ្នាទៅនឹងការរំលាយកិច្ចសន្យា ប៉ុន្តែវាមិនមែនជាការរំលាយកិច្ចសន្យានោះទេ ។

២.១. ការរំលាយកិច្ចសន្យាដោយការព្រមព្រៀង

ការរំលាយកិច្ចសន្យាដោយការព្រមព្រៀង មានន័យថាជាការរំលាយកិច្ចសន្យា ដោយផ្អែកទៅលើការព្រមព្រៀងរវាងភាគីទាំងពីរ ក្នុងករណីដែលភាគីមិនបានចែងអំពីការរំលាយកិច្ចសន្យានេះ ក្នុងកិច្ចសន្យារបស់ខ្លួន។ ឧទាហរណ៍ អ្នកទិញ ១ បានទាមទារឱ្យរំលាយកិច្ចសន្យាលក់ទិញជាមុន ដោយសារតែមានភាពលំបាកក្នុងការប្រមូលប្រាក់ ហើយ ២ ក៏បានយល់ព្រម។ ក្នុងករណីនេះ ការព្រមព្រៀងដើម្បីរំលាយកិច្ចសន្យា ត្រូវបានចាត់ទុកថាបានបង្កើតឡើង។ ផ្ទុយពីការរំលាយកិច្ចសន្យាដែលបានកំណត់ក្នុងច្បាប់ ១ មិនអាចរំលាយកិច្ចសន្យាដោយការបង្ហាញឆន្ទៈជាឯកតោភាគីបានឡើយ។ ការព្រមព្រៀងថ្មី ឬ ម្យ៉ាងទៀតត្រូវបានគេហៅថា កិច្ចសន្យាថ្មីដែលខុសពីកិច្ចសន្យាចាស់ គឺតម្រូវឱ្យមានដើម្បីរំលាយកិច្ចសន្យា។ ជាងនេះទៅទៀត ការរំលាយកិច្ចសន្យាដោយការព្រមព្រៀង ដែលរំលាយកិច្ចសន្យាមុនដោយការព្រមព្រៀងថ្មី គឺមានលក្ខណៈខុសពីការរំលាយកិច្ចសន្យា ដែលបានកំណត់នៅក្នុងកិច្ចសន្យាដែលត្រូវបានអនុវត្ត ដោយផ្អែកលើលក្ខខណ្ឌនៃការរំលាយកិច្ចសន្យាដែលបានព្រមព្រៀងគ្នាជាមុនក្នុងកិច្ចសន្យាដើម។

២.២. ការលុបចោលកិច្ចសន្យា

ក្នុងករណីដែលកិច្ចសន្យាត្រូវបានលុបចោល នោះកិច្ចសន្យាត្រូវបានចាត់ទុកថាមោឃៈតាំងពីដំបូង (មាត្រា ៣៥៨ កថាខណ្ឌទី ២) ។

ការលុបចោលកិច្ចសន្យា និង ការរំលាយកិច្ចសន្យា មានចំណុចដូចគ្នា :

- ក- ភាគីទាំងសងខាង ត្រូវបានរួចផុតពីកាតព្វកិច្ចក្នុងកិច្ចសន្យា
- ខ- មានអានុភាពជាឯកតោភាគី ដោយសារវាជាសកម្មភាពឯកតោភាគី

ក៏ប៉ុន្តែ សិទ្ធិរំលាយកិច្ចសន្យាកើតឡើង ដោយផ្អែកលើមូលហេតុនៃការបំពានកិច្ចសន្យាធ្ងន់ធ្ងររបស់ភាគីម្ខាងទៀត ក្រោយពីកិច្ចសន្យាត្រូវបានបង្កើតឡើងដោយធម្មតា។ ផ្ទុយទៅវិញ ចំពោះការលុបចោលកិច្ចសន្យាមូលហេតុ (ការឆបោក ការគំរាមកំហែង ជាអាទិ៍) គឺតម្រូវឱ្យមាន នៅពេលបង្កើតកិច្ចសន្យា។

៣. លក្ខខណ្ឌនៃការរំលាយកិច្ចសន្យា

តាមមាត្រា ៤០៧ នៃក្រមរដ្ឋប្បវេណី លក្ខខណ្ឌនៃការរំលាយកិច្ចសន្យា ដោយមូលហេតុមិនអនុវត្តកាតព្វកិច្ច មានដូចខាងក្រោម :

- ក. នៅក្នុងកិច្ចសន្យាទ្វេភាគី
- ខ. ភាគីម្ខាងបានបំពានកាតព្វកិច្ចនៃកិច្ចសន្យាយ៉ាងធ្ងន់ធ្ងរ

វាមិនតម្រូវឱ្យការមិនអនុវត្តកាតព្វកិច្ចនេះ កើតឡើងដោយកំហុសនោះទេ (មាត្រា ៤០៨ កថាខណ្ឌទី ២) ។ មាត្រា ៤០៨ កថាខណ្ឌទី ១ បញ្ញត្តិថា ការបំពានកិច្ចសន្យាយ៉ាងធ្ងន់ធ្ងរ ត្រូវបានចាត់ទុកថា កើតមានឡើង ប្រសិនបើវាចូលទៅក្នុងចំណុចណាមួយទាំងបួនខាងក្រោម ។ ដូច្នោះ នៅពេលអង្គហេតុណាមួយដែលបានបញ្ញត្តិ ត្រូវបានគេទទួលស្គាល់នោះ វាមិនអាចលុបចោលវិញបានឡើយ ។ ម្យ៉ាងវិញទៀត ទោះជាអង្គហេតុមិនត្រូវនឹងចំណុចដែលបានបញ្ញត្តិនៅក្នុងមាត្រា ៤០៨ កថាខណ្ឌទី ១ ក៏ដោយ ក៏គេនៅតែអាចទទួលស្គាល់នូវអង្គហេតុផ្សេងទៀតថា " ជាការបំពានកាតព្វកិច្ចធ្ងន់ធ្ងរ" ព្រោះរាល់ចំណុចនៅក្នុងមាត្រា ៤០៨ កថាខណ្ឌទី ១ គឺ គ្រាន់តែជាការលើកនូវឧទាហរណ៍តែប៉ុណ្ណោះ ។

៣.១. ការរំលាយកិច្ចសន្យា ដោយមូលហេតុការយឺតយ៉ាវក្នុងការអនុវត្តកាតព្វកិច្ច

យោងតាមមាត្រា ៤០៨ កថាខណ្ឌទី ១ ចំណុច ក បញ្ញត្តិថា ភាគីម្ខាងបានដាស់តឿនភាគីម្ខាងទៀត ដែលមិនបានអនុវត្តកាតព្វកិច្ចតាមពេលកំណត់ ដោយកំណត់អំឡុងពេលសមស្របដើម្បីឱ្យអនុវត្តកាតព្វកិច្ច ហើយកាតព្វកិច្ចមិនត្រូវបានអនុវត្តក្នុងអំឡុងពេលនោះ ភាគីអាចរំលាយកិច្ចសន្យាបានភ្លាម ។

ឧទាហរណ៍ : ក បានចុះកិច្ចសន្យាលក់ឡានជាមួយ ខ ហើយ ក បានប្រគល់ឡានទៅឱ្យ ខ ។ ក៏ប៉ុន្តែ ខ មិនទាន់បានបង់ប្រាក់ផ្ទៃទិញទៅឱ្យ ក នាកាលបរិច្ឆេទនៅឡើយទេ ។ ក្នុងករណីនេះ ប្រសិនបើ ក ដាស់តឿន ខ ឱ្យបង់ប្រាក់ផ្ទៃទិញ ដោយកំណត់អំឡុងពេលសមរម្យសម្រាប់អនុវត្តកាតព្វកិច្ច ហើយ ខ មិនបានបង់ប្រាក់ផ្ទៃទិញនៅក្នុងអំឡុងពេលនោះ ក អាចរំលាយកិច្ចសន្យាបាន ។

លក្ខខណ្ឌនោះមានចំនួន ៣ ដូចខាងក្រោម :

ក- កូនបំណុលមិនអនុវត្តកាតព្វកិច្ចរបស់ខ្លួន តាមពេលកំណត់

ខ- ម្ចាស់បំណុលដាស់តឿនភាគីដែលមិនអនុវត្តកាតព្វកិច្ច ឱ្យអនុវត្តកាតព្វកិច្ច ដោយកំណត់អំឡុងពេលសមរម្យសម្រាប់អនុវត្ត

គ- កូនបំណុលមិនអនុវត្តកាតព្វកិច្ច នៅក្នុងអំឡុងពេលសមរម្យ

ក- កូនបំណុលមិនអនុវត្តកាតព្វកិច្ចរបស់ខ្លួន តាមពេលកំណត់

តាមឧទាហរណ៍ខាងលើ គឺ ខ មិនបានបង់ផ្ទៃទិញ តាមពេលកំណត់

ទាក់ទងនឹងលក្ខខណ្ឌនេះ វាមានភាពចាំបាច់ ដែលការអនុវត្តកាតព្វកិច្ច គឺអាចអនុវត្តទៅបាន ។ ប្រសិនបើកូនបំណុលមិនអនុវត្តកាតព្វកិច្ចរបស់ខ្លួន ដោយសារតែអវលោភភាពនៃការអនុវត្ត នោះវាគឺជាបញ្ហានៅក្នុងមាត្រា ៤០៨ កថាខណ្ឌទី ១ ចំណុច គ ។

ខ- ម្ចាស់បំណុលបានដាស់តឿនភាគីដែលមិនអនុវត្តកាតព្វកិច្ច ឱ្យអនុវត្តកាតព្វកិច្ច ដោយកំណត់អំឡុងពេលសមរម្យសម្រាប់អនុវត្ត :

នៅក្នុងករណីខាងលើ ប្រសិនបើ ខ មិនបានបង់ប្រាក់ថ្លៃទិញ នៅកាលបរិច្ឆេទទេ គ ត្រូវដាស់តឿន ខ ឱ្យបង់ប្រាក់ថ្លៃទិញ ដោយកំណត់អំឡុងពេលសមរម្យ ។

ក- កូនបំណុលមិនអនុវត្តកាតព្វកិច្ចនៅអំឡុងពេលដែលបានដាស់តឿន :

នៅពេលដែល ខ មិនបានបង់ប្រាក់ថ្លៃទិញ នៅកាលបរិច្ឆេទកំណត់ទេ គ ត្រូវដាស់តឿនឱ្យ ខ អនុវត្តកាតព្វកិច្ច ដោយកំណត់អំឡុងពេលសមរម្យមួយ ។ នៅក្នុងករណីដែល ខ នៅតែមិនបានអនុវត្តកាតព្វកិច្ចក្នុងអំឡុងពេលសមរម្យ ដែលបានដាស់តឿននោះទេ គ អាចរំលាយកិច្ចសន្យាបាន ។

ចំពោះលក្ខខណ្ឌទី ២ វាគឺជាបញ្ហាថាតើត្រូវដោះស្រាយបញ្ហាដែលទាក់ទងជាមួយការយឺតយ៉ាវក្នុងការអនុវត្តកាតព្វកិច្ចយ៉ាងដូចម្តេច ។ ប្រសិនបើមានមូលហេតុត្រឹមត្រូវចំពោះការយឺតយ៉ាវ កូនបំណុលមិនស្ថិតនៅក្នុងភាពយឺតយ៉ាវទេ ។ ឧទាហរណ៍ គ បានលក់រថយន្តទៅឱ្យ ខ ហើយពួកគេបានកំណត់កាលបរិច្ឆេទ ។ នៅកាលបរិច្ឆេទ គ មិនបានប្រគល់រថយន្តរបស់ខ្លួនទេ ដោយសារតែ ខ មិនបានស្នើផ្តល់ការអនុវត្តកាតព្វកិច្ចរបស់ខ្លួន ។ ក្នុងករណីនេះទាំង គ និង ខ មិនត្រូវស្ថិតនៅក្នុងភាពយឺតយ៉ាវទេ ទោះបីជាគាត់មិនបានប្រគល់រថយន្ត ដោយសារការតវ៉ាឱ្យអនុវត្តព្រមគ្នា (មាត្រា ៣៨៦) ។ ដូច្នោះ គ ត្រូវស្នើផ្តល់ការអនុវត្តកាតព្វកិច្ច ដើម្បីធ្វើឱ្យ ខ ស្ថិតក្នុងភាពយឺតយ៉ាវប្រសិនបើ គ ចង់រំលាយកិច្ចសន្យា ។ បន្ទាប់មក តើ គ ត្រូវស្នើផ្តល់ការអនុវត្តកាតព្វកិច្ចដើម្បីធ្វើឱ្យ ខ ស្ថិតនៅក្នុងភាពយឺតយ៉ាវ? តើ គ ត្រូវធ្វើការដាស់តឿនឱ្យអនុវត្តកាតព្វកិច្ច ដោយកំណត់អំឡុងពេលសមរម្យនៅពេលផ្សេងគ្នា?



* តើតម្រូវឱ្យ គ ត្រូវស្នើផ្តល់ការអនុវត្តកាតព្វកិច្ច និង ដាស់តឿនឱ្យអនុវត្តកាតព្វកិច្ច ដោយដាច់ពីគ្នា ?

ចំពោះការបកស្រាយ គេអាចគិតថាម្ចាស់បំណុលអាចរំលាយកិច្ចសន្យាបាន ក្រោយពេលស្នើផ្តល់ការអនុវត្តកាតព្វកិច្ច ដើម្បីធ្វើឱ្យកូនបំណុលស្ថិតនៅក្នុងភាពយឺតយ៉ាវ ហើយក្រោយមកដាស់តឿនឱ្យអនុវត្តកាតព្វកិច្ច ។

ហើយម្យ៉ាងទៀត គេអាចគិតថាម្ចាស់បំណុលអាចដាស់តឿនឱ្យអនុវត្តកាតព្វកិច្ច ស្របពេលជាមួយនឹងការស្នើផ្តល់ការអនុវត្តកាតព្វកិច្ច ព្រោះមាត្រានេះបញ្ជាក់ថា "កាតព្វកិច្ចមិនត្រូវបានអនុវត្ត នៅអំឡុងពេលនោះ មិនមែន "ករណីដែលកូនបំណុលស្ថិតនៅក្នុងភាពយឺតយ៉ាវទេ" ។

ដោយផ្អែកលើគំនិតនេះ ម្ចាស់បំណុលមិនចាំបាច់ដាស់តឿនឱ្យអនុវត្តកាតព្វកិច្ច ក្រោយអំឡុងពេលសមរម្យ ពីការស្នើផ្តល់ការអនុវត្តកាតព្វកិច្ច ព្រោះ "តាមរយៈការកំណត់អំឡុងពេលសមរម្យ" គឺដើម្បីផ្តល់ឱកាសចុងក្រោយ ដល់កូនបំណុល ថាតើគាត់អនុវត្តកាតព្វកិច្ចដែរ ឬ ទេ ។

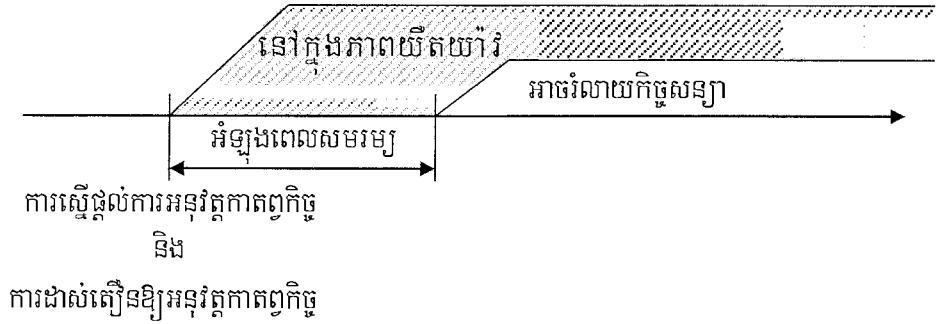

* **ក** អាចស្នើផ្តល់ការអនុវត្តកាតព្វកិច្ច និង ដាស់តឿនឱ្យ **ខ** អនុវត្តកាតព្វកិច្ចក្នុងពេលជាមួយគ្នា ។

ហើយបន្ទាប់មក តើរយៈពេលប៉ុន្មាន ដែលត្រូវចាត់ទុកថា "អំឡុងពេលសមរម្យ"? វាមានគំនិតមួយចំនួន ។ គំនិតមួយនៅក្នុងចំណោមគំនិតទាំងអស់នេះ គឺជាគំនិតដែលអំឡុងពេលសមរម្យ សំដៅទៅលើ អំឡុងពេល ដែល តម្រូវមានសម្រាប់រៀបចំ និង អនុវត្តកាតព្វកិច្ច ក្រោយពីការដាស់តឿនរបស់ **ក** ។ គំនិតមួយទៀត គឺថាគ្រាន់តែ តម្រូវឱ្យមានអំឡុងពេលសម្រាប់អនុវត្តកាតព្វកិច្ច គឺគ្រប់គ្រាន់ហើយ ដោយផ្អែកលើមូលហេតុថា **ខ** បានបញ្ចប់ នូវការរៀបចំរបស់ខ្លួនហើយ ។

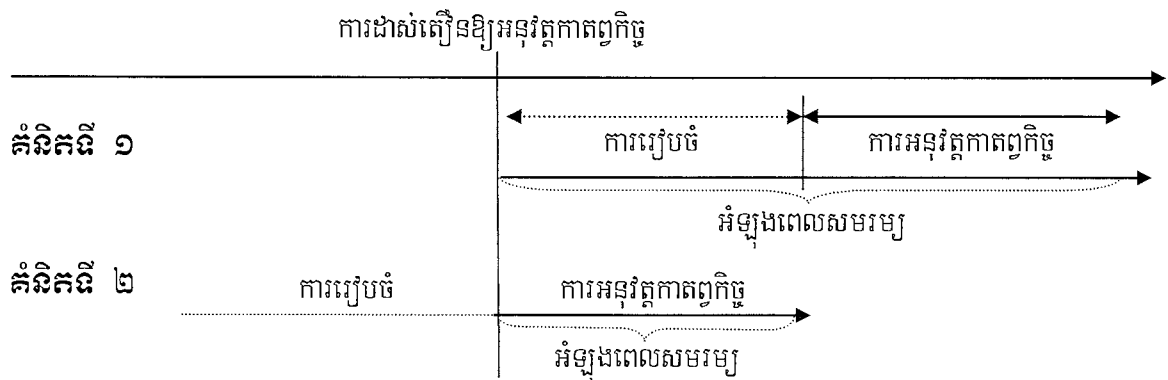

ផ្អែកលើគំនិតទី ២ វាមិនមានភាពចាំបាច់ក្នុងការការពារកូនបំណុល ដែលមិនគោរពកិច្ចសន្យា ហើយសូម្បី តែគាត់មិនបានទាំងរៀបចំដើម្បីអនុវត្តកាតព្វកិច្ចរបស់ខ្លួន ។ ឧទាហរណ៍ **ក** បានចុះកិច្ចសន្យាលក់ទូរទស្សន៍ចំនួន ១០ គ្រឿង ដែលជាវត្ថុមិនកំណត់ជាក់លាក់ឱ្យទៅ **ខ** ប៉ុន្តែ **ក** មិនបានប្រគល់ទូរទស្សន៍នោះ នៅកាលបរិច្ឆេទទេ ។ បន្ទាប់មក **ខ** បានដាស់តឿនឱ្យ **ក** អនុវត្តកាតព្វកិច្ចរបស់ខ្លួន ។ ក្នុងករណីនេះ "អំឡុងពេលសមរម្យ" ត្រូវសម្រេច ដោយផ្អែកលើចំណុចថា **ក** បានបញ្ចប់ការទុកដាក់កម្មវត្ថុដាច់ដោយឡែកពីវត្ថុដទៃទៀត ហើយបានបញ្ចប់នូវការ រៀបចំដើម្បីប្រគល់ទៀតផង ។

៣.២. ការរំលាយកិច្ចសន្យា ដោយសារការយឺតយ៉ាវក្នុងការអនុវត្តកាតព្វកិច្ច ក្នុងករណីដែលពេលវេលា គឺថាចំណុចសំខាន់

នៅក្នុងករណីដែលគោលបំណងនៃកិច្ចសន្យាមិនបានសម្រេច ប្រសិនបើការអនុវត្តកាតព្វកិច្ចមិនត្រូវបាន បំពេញនៅក្នុងពេលកំណត់នោះ វាត្រូវបានគេចាត់ទុកថាជា "ការបំពានកិច្ចសន្យាធ្ងន់ធ្ងរ" ប្រសិនបើកូនបំណុល មិន បានបំពេញកាតព្វកិច្ចនៅពេលកំណត់នោះ ។

នៅក្នុងចំណុចនេះ វាមានកិច្ចសន្យា ២ ប្រភេទ ។

ប្រភេទទី ១ គឺកិច្ចសន្យា ដែលគោលបំណងរបស់វាមិនអាចសម្រេចបានសោះ តាមលក្ខណៈរបស់កិច្ចសន្យា នោះ ប្រសិនបើការអនុវត្តកាតព្វកិច្ចមិនត្រូវបានធ្វើឡើង នៅក្នុងពេលកំណត់នោះ ។

ឧទាហរណ៍ : ក បញ្ជាឱ្យជាងកាត់សំលៀកបំពាក់ ខ កាត់សំលៀកបំពាក់អាពាហ៍ពិពាហ៍សម្រាប់ស្បៀក ក្នុងពិធីរៀបអាពាហ៍ពិពាហ៍ នៅថ្ងៃទី ៧ ខែ វិច្ឆិកា ឆ្នាំ ២០១០ ។ ប៉ុន្តែដល់ថ្ងៃទី ៧ ខែ វិច្ឆិកា មកដល់ហើយជាង កាត់សំលៀកបំពាក់មិនទាន់ដេររួចរាល់ទៀត ។ ក្នុងករណីនេះ ក អាចរំលាយកិច្ចសន្យាបាន ដោយសារ ខ បាន បំពានកិច្ចសន្យាយ៉ាងធ្ងន់ធ្ងរ ។ វាមានលក្ខណៈច្បាស់លាស់ថា គោលបំណងនៃកាតព្វកិច្ចនេះ មិនត្រូវបានសម្រេច ប្រសិនបើការអនុវត្តកាតព្វកិច្ច មិនត្រូវបានធ្វើឡើងនៅកាលបរិច្ឆេទកំណត់ ដោយផ្អែកតាមលក្ខណៈនៃខ្លឹមសារនៃ កិច្ចសន្យា ។

ប្រភេទមួយទៀត គឺកិច្ចសន្យាដែលត្រូវអនុវត្តកាតព្វកិច្ចនៅក្នុងពេលកំណត់ ដោយស្របទៅតាមឆន្ទៈ របស់ភាគី ។

ឧទាហរណ៍ ក បានបញ្ជាទិញស្រាបៀរជាច្រើនកេស សម្រាប់ពិធីជប់លៀងពេលល្ងាចរបស់ខ្លួន ប៉ុន្តែ ឈ្មួញ លក់ស្រាបៀរ ខ មិនអាចប្រគល់ស្រាបៀរនោះនៅថ្ងៃនៃពិធីជប់លៀង ។ ចំពោះករណីនេះ ក ចាំបាច់ត្រូវប្រាប់ថា គាត់ត្រូវការស្រាបៀរជាច្រើនកេសនៅថ្ងៃណាមួយជាក់លាក់ ដើម្បីអះអាងថាវាត្រូវចាត់ទុកជាការបំពានកិច្ចសន្យា ធ្ងន់ធ្ងររបស់ ខ ព្រោះវាមិនមានភាពច្បាស់លាស់ទេថា គោលបំណងនៃកិច្ចសន្យានេះមិនត្រូវបានសម្រេច ប្រសិន បើការអនុវត្តកាតព្វកិច្ច មិនត្រូវបានធ្វើឡើងនៅកាលបរិច្ឆេទកំណត់ ។

ប្រសិនបើ ក បានប្រាប់ថា គាត់ត្រូវការស្រាបៀរជាច្រើនកេសនៅថ្ងៃជប់លៀង ទោះបីជា ខ អនុវត្តកាតព្វ កិច្ចរបស់ខ្លួន នៅពេលក្រោយមកក៏ដោយ ក៏វាគ្មានប្រយោជន៍សម្រាប់ម្ចាស់បំណុលដែរ ។ ដូច្នេះ ម្ចាស់បំណុលអាច រំលាយកិច្ចសន្យាបានភ្លាម ក្រោយពេលកំណត់នោះ ។

៣.៣. ការរំលាយកិច្ចសន្យាដោយចូលហេតុអវលោក្ខណ៍នៃការអនុវត្តកាតព្វកិច្ច

មាត្រា ៤០៨ កថាខណ្ឌទី១ ចំណុច ក បានចែងថា ភាគីមិនអាចអនុវត្តករណីយកិច្ចផ្តល់តារាការិកម្មរួម របស់ខ្លួនបាន ភាគីម្ខាងទៀតអាចរំលាយកិច្ចសន្យាបាន ។

ការវិភាគចម្បង គឺជាសកម្មភាពដែលភាគីមិនអាចសម្រេចគោលបំណងនៃកិច្ចសន្យា ប្រសិនបើការវិភាគនោះ មិនត្រូវបានផ្តល់ឱ្យ។

ការវិភាគចម្បង ត្រូវសម្រេចដោយផ្អែកលើលក្ខណៈ ឬ ខ្លឹមសារនៃកិច្ចសន្យា និង ឆន្ទៈរបស់គូភាគី។

ឧទាហរណ៍ : **ក** ចុះកិច្ចសន្យាលក់ទិញរថយន្តជាមួយ **ខ**។ **ក** គឺជាអ្នកលក់ ហើយ **ខ** គឺជាអ្នកទិញ។ ក្រោយពីបង្កើតកិច្ចសន្យារួច **ខ** បានបង់ថ្លៃលក់រថយន្តទៅឱ្យ **ក** ក៏ប៉ុន្តែ ម៉ាស៊ីនរបស់រថយន្តនោះខូច ដោយសារទឹកជំនន់ នៅមុនពេលប្រគល់។

ក្នុងករណីនេះ ទោះបីជារថយន្តស្ថិតនៅក្នុងទ្រង់ទ្រាយដើមក៏ដោយ ក៏កាតព្វកិច្ចក្លាយជាអនុលោមភាពដែរ ព្រោះ **ខ** មិនអាចបើករថយន្តនោះបានទៀតទេ។ ដូច្នេះ **ខ** អាចរំលាយកិច្ចសន្យាទិញលក់នោះបានភ្លាម ព្រោះថា **ក** មិនអាចប្រគល់រថយន្ត ដែលជាការវិភាគចម្បងនៃកិច្ចសន្យាទិញលក់ទៅឱ្យ **ខ** បាន។

ផ្ទុយមកវិញ នៅក្នុងករណីដែលមានកាតព្វកិច្ចបន្ទាប់បន្សំ ក្រៅពីកាតព្វកិច្ចចម្បងនោះ ម្ចាស់បំណុលមិនអាចរំលាយកិច្ចសន្យា ដោយផ្អែកទៅលើការមិនអនុវត្តកាតព្វកិច្ច ទោះបីជាកូនបំណុលមិនបានអនុវត្តកាតព្វកិច្ចបន្ទាប់បន្សំនោះក៏ដោយ។

ឧទាហរណ៍ **ក** បានចុះកិច្ចសន្យាលក់ដីរបស់ខ្លួនឱ្យទៅ **ខ** ហើយពួកគេបានព្រមព្រៀងគ្នាថា **ក** ត្រូវបង់ថ្លៃចុះបញ្ជី។ ក្រោយពីការបង្កើតកិច្ចសន្យា **ខ** បានបង់ថ្លៃចុះបញ្ជីជំនួស **ក** ប៉ុន្តែ **ក** មិនបានបង់ថ្លៃចុះបញ្ជីនេះទៅឱ្យ **ខ** ទេ។

ក្នុងករណីនេះ ការបង់ថ្លៃចុះបញ្ជី គឺជាកាតព្វកិច្ចបន្ទាប់បន្សំ ដូច្នេះ គេអាចគិតពិចារណាថា **ខ** មិនអាចរំលាយកិច្ចសន្យា ដោយផ្អែកទៅលើមូលហេតុនៃការមិនអនុវត្តកាតព្វកិច្ច។

៣.៤. ការរំលាយកិច្ចសន្យាដោយមូលហេតុចាប់ផ្តើមជំនឿចិត្តរវាងគូភាគី

មាត្រា ៤០៨ កថាខណ្ឌទី ១ ចំណុច **ឃ** បានចែងថា បើការបំពានកិច្ចសន្យាមានភាពហួសហេតុ ដែលធ្វើឱ្យបាត់បង់នូវទំនុកចិត្តរវាងគូភាគី ហើយមិនអាចជឿជាក់ថានឹងអនុវត្តកាតព្វកិច្ចនាពេលអនាគតបាន ភាគីម្ខាងទៀត អាចរំលាយកិច្ចសន្យាបាន។

ក៏ប៉ុន្តែ ការរំលាយកិច្ចសន្យាប្រភេទនេះ គឺពុំមានភាពច្បាស់លាស់ឡើយ។ ទំនាក់ទំនងនៃទំនុកចិត្ត នៅក្នុងកិច្ចសន្យាមានភាពខុសគ្នា ចាប់ពីកិច្ចសន្យាលក់ទិញធ្វើឡើងដោយការជួបគ្នាទល់មុខ ដែលទំនាក់ទំនងនៃទំនុកចិត្ត គឺមិនមានសារៈសំខាន់ រហូតដល់កិច្ចសន្យាលក់ទិញបន្តបន្ទាប់ ឬ កិច្ចសន្យាម៉ៅការ ដែលផ្អែកទៅលើទំនាក់ទំនងជំនឿទុកចិត្តយ៉ាងខ្លាំង។

ឧទាហរណ៍ : **ក** បានលក់វត្តធាតុដើមនៃផលិតផលទៅឱ្យ **ខ** ជាបន្តបន្ទាប់ ហើយ **ខ** បានផលិតនូវផលិតផលរបស់ខ្លួនពីវត្តធាតុដើមនោះ។ **ក** ផ្តល់ផ្គត់ផ្គង់វត្តធាតុដើមនោះ មានការយឺតយ៉ាវ ២ ទៅ ៣ ថ្ងៃ ជារៀងៗ ហើយជាលទ្ធផល **ខ** មិនអាចផលិតនូវផលិតផលរបស់ខ្លួនបានដែរ ដែលកើតមានជាញឹកញាប់។ វាមានលក្ខណៈ

លំបាកសម្រាប់ ខ ក្នុងការរក្សានូវទំនុកចិត្តចំពោះ គ ទោះបីជាការបំពានកិច្ចសន្យាម្តងៗ មិនមានលក្ខណៈធ្ងន់ធ្ងរ ក៏ដោយ ។ ដូច្នោះ ខ អាចរំលាយកិច្ចសន្យា ដោយសារតែការបាត់បង់ជំនឿចិត្តរវាងភាគី ។

ចំពោះការរំលាយកិច្ចសន្យាប្រភេទនេះ ច្រើនកើតមាននៅលើកិច្ចសន្យា ដែលធ្វើរវាងភតិកៈ និង ភតិបតី (ភតិសន្យា) ។

ឧទាហរណ៍ ក្នុងការបង់ថ្លៃឈ្នួលជាដើម ហើយប្រសិនបើការខកខានបង់ប្រាក់ឈ្នួល ០១ ដង ឬ ០២ ដង យើងអាចបកស្រាយថា មិនមែនជាការបំពានកិច្ចសន្យាធ្ងន់ធ្ងរទេ (ដូច្នោះ ភតិបតីមិនអាចរំលាយកិច្ចសន្យាបាន ឡើយ) ។ ប៉ុន្តែ បើភតិកៈមិនបានបង់ថ្លៃឈ្នួល ដែលមានចំនួន ០៤ ដង ទៅ ០៥ ដង យើងអាចបកស្រាយបានថា ជាការបំពានកិច្ចសន្យាធ្ងន់ធ្ងរ (ដូច្នោះ ភតិបតីអាចរំលាយកិច្ចសន្យាបាន) ។ ចំពោះការអនុវត្តនៅប្រទេសជប៉ុន ការ មិនបង់ប្រាក់ឈ្នួលចំនួន ០៦ ដង ទើបចាត់ទុកថាបានបំពានកិច្ចសន្យាធ្ងន់ធ្ងរ ។

៤. វិធីអនុវត្តសិទ្ធិរំលាយកិច្ចសន្យា

មាត្រា ៤០៩ បានបញ្ញត្តិការរំលាយកិច្ចសន្យា ដូចខាងក្រោម :

ភាគីម្ខាងដែលមានសិទ្ធិរំលាយ អាចរំលាយកិច្ចសន្យាបាន ដោយបង្ហាញឆន្ទៈរំលាយ ចំពោះភាគីម្ខាងទៀត ។

(១) ការបង្ហាញឆន្ទៈអាចធ្វើនៅក្រៅតុលាការក៏បាន និង ក្នុងតុលាការក៏បាន (មាត្រា ៤០៩ កថាខណ្ឌទី ១)

ដោយសារវាអាចជាបន្ទុកការងារដ៏ច្រើន ប្រសិនបើភាគីអាចរំលាយកិច្ចសន្យាបានតែតាមផ្លូវតុលាការ នោះ ។

(២) ការបង្ហាញឆន្ទៈរំលាយ មិនអាចដកវិញបានទេ (មាត្រា ៤០៩ កថាខណ្ឌទី ២)

ប្រសិនបើគេអាចដកឆន្ទៈនៃការរំលាយកិច្ចសន្យា នោះអានុភាពនៃកិច្ចសន្យានឹងត្រូវផ្លាស់ប្តូរ ហើយជា លទ្ធផល ឋានៈរបស់ភាគីម្ខាងទៀត ឬ ភាគីដែលមានផលប្រយោជន៍ពាក់ព័ន្ធ នឹងក្លាយជាអស្ថិរភាព ។ ក៏ប៉ុន្តែ គេ អាចចាត់ទុកថាជនដែលមានសិទ្ធិរំលាយ អាចដកឆន្ទៈរំលាយកិច្ចសន្យាបាន ក្នុងករណីដែលការជូនដំណឹងពីការ ដកឆន្ទៈបានដល់ភាគីម្ខាងទៀត នៅពេលព្រមគ្នា ឬ មុនពេលឆន្ទៈរំលាយ ព្រោះការរំលាយមានអានុភាព នៅ ពេលដែលវាបានដល់ ។

ជាងនេះទៅទៀត បញ្ញត្តិទូទៅនៃការបង្ហាញឆន្ទៈ ត្រូវយកមកអនុវត្តចំពោះឆន្ទៈរំលាយផងដែរ ដូច្នោះគេ អាចលុបចោលឆន្ទៈបាន ក្នុងករណីនៃការភាន់ច្រឡំ ឆបោក ឬ តំរាមកំហែង ជាអាទិ៍ ។

(៣) ការបង្ហាញឆន្ទៈរំលាយ អាចដាក់លក្ខខណ្ឌបង្កង់បាន (មាត្រា ៤០៩ កថាខណ្ឌទី ៣)

លក្ខខណ្ឌ សំដៅទៅលើព្រឹត្តិការណ៍ដែលកើតឡើងនាពេលអនាគត ហើយដែលមិនទៀងទាត់ (មាត្រា ៣២៥ កថាខណ្ឌទី ២) ។ ទន្ទឹមនឹងនេះ លក្ខខណ្ឌបង្កង់មានន័យថា កាតព្វកិច្ច ឬ សិទ្ធិនឹងមានអានុភាព នៅពេល ដែលលក្ខខណ្ឌត្រូវបានបំពេញ (មាត្រា ៣២៥ កថាខណ្ឌទី ៣) ។ ឧទាហរណ៍ នៅក្នុងករណីដែលភាគីបានព្រមព្រៀង គ្នាថា "ប្រសិនបើ គ រៀបការ នោះ ខ នឹងឱ្យរថយន្ត ១ គ្រឿងជាអំណោយដល់ គ" លក្ខខណ្ឌបង្កង់ត្រូវបានដាក់ ទៅលើកិច្ចសន្យាប្រទានកម្ម ។ នៅក្នុងករណីនៃការរំលាយកិច្ចសន្យា ឧទាហរណ៍ដូចជា អ្នកទិញ ខ មិនបានបង់

ប្រាក់ថ្លៃទិញនៅកាលបរិច្ឆេទប្រគល់ បន្ទាប់មកអ្នកលក់ ក៏ បានបង្ហាញឆន្ទៈថា "ខ្ញុំនឹងរំលាយកិច្ចសន្យានេះ ក្នុង លក្ខខណ្ឌដែល ខ មិនបង់ប្រាក់នៅក្នុងអំឡុងពេល ១ សប្តាហ៍"។ ឆន្ទៈនៃការរំលាយនេះ ត្រូវបានដាក់លក្ខខណ្ឌ បង្កង់។

៥. អានុភាពនៃការរំលាយកិច្ចសន្យា

៥.១. ទ្រឹស្តីនៃអានុភាពនៃការរំលាយកិច្ចសន្យា

ផ្អែកតាមមាត្រា ៤១១ អានុភាពដែលកើតចេញពីការរំលាយកិច្ចសន្យា មានដូចខាងក្រោម :

ក- ការរំលាយកិច្ចសន្យានាំឱ្យគូភាគីរួចផុតពីករណីយកិច្ចក្នុងកិច្ចសន្យា លើកលែងតែករណីយកិច្ចសងការ ខូចខាត ។

ខ- គូភាគីមានកាតព្វកិច្ច ធ្វើបដិទានឡើងវិញទៅស្ថានភាពដើមរបស់ខ្លួន ។

គ- ភាគីត្រូវសងប្រាក់ជាមួយនឹងការប្រាក់ ឬ បង្វិលវត្ថុជាមួយនឹងផលប្រយោជន៍ ដែលបានទទួលពីវត្ថុ នោះ ។

ក៏ប៉ុន្តែ មិនមានបញ្ញត្តិណាមួយដែលចែងច្បាស់ថា ហេតុអ្វីបានជាអានុភាពទាំងនេះកើតឡើងទេ ។

ចំពោះអានុភាពនៃការរំលាយកិច្ចសន្យានេះ មានគំនិតពីរ ដែលគំនិតទី ១ ទទួលស្គាល់អានុភាពនៃការរំលាយ កិច្ចសន្យា មានអានុភាពប្រតិសកម្ម (ហៅកាត់ថា គំនិត ក) និងគំនិតមួយទៀត គឺមិនទទួលស្គាល់អានុភាពនៃការ រំលាយកិច្ចសន្យា មានអានុភាពប្រតិសកម្ម (ហៅកាត់ថា គំនិត ខ) ។

៥.១.១. គំនិតដែលទទួលស្គាល់អានុភាពប្រតិសកម្ម (គំនិត ក)

ផ្អែកតាមគំនិតនេះ នៅក្នុងករណីដែលកិច្ចសន្យាត្រូវបានរំលាយ វាត្រូវបានចាត់ទុកថាគ្មានកិច្ចសន្យាតាំងពី ដំបូង ។ ដូច្នេះ ប្រសិនបើភាគីបានទទួលការកាលិកនៅមុនពេលរំលាយ គាត់ត្រូវធ្វើបដិទានឡើងវិញទៅស្ថានភាព ដើមរបស់ភាគីម្ខាងទៀត ដោយផ្អែកលើសេចក្តីចម្រើនដោយឥតហេតុ ។

នៅក្នុងករណីសេចក្តីចម្រើនដោយឥតហេតុ កាតព្វកិច្ចត្រូវសង ជាទូទៅ ត្រូវបានកម្រិតត្រឹមផលប្រយោជន៍ ដែលមាន (មាត្រា ៧៣៦ កថាខណ្ឌទី ១) ។ ឧទាហរណ៍ នៅក្នុងករណីដែល ខ បានទិញអង្ករ ១០ តីឡូក្រាមពី ក ក្នុងតម្លៃ ១០០ ដុល្លារ ហើយបានបង់ប្រាក់ ៥០ ដុល្លារ ។ ក្រោយមកនៅពេលដែល ខ បានបរិភោគអង្ករអស់ ៤ តីឡូក្រាម ក បានរំលាយកិច្ចសន្យា ព្រោះ ខ មិនបានបង់ប្រាក់ ៥០ ដុល្លារទៀត ។ កាតព្វកិច្ចដែល ខ ត្រូវសង ក្នុងករណីសេចក្តីចម្រើនដោយឥតហេតុ ត្រូវបានកម្រិតត្រឹម ៦ តីឡូក្រាម ដោយផ្អែក លើមាត្រា ៧៣៦ កថាខណ្ឌ ទី ១ ។ ក៏ប៉ុន្តែ នៅក្នុងករណីនៃការរំលាយកិច្ចសន្យា ខ ត្រូវមានកាតព្វកិច្ចធ្វើបដិទានទៅស្ថានភាពដើមរបស់ ក ដោយផ្អែកលើមាត្រា ៤១១ កថាខណ្ឌទី ២ ។ ក្នុងករណីនេះ ខ ត្រូវសង ៤០ ដុល្លារ ចំពោះអង្ករ ដែលបានបរិភោគ ឬ គេអាចពិចារណាថា ខ ត្រូវសងអង្ករ ៤ តីឡូក្រាម ដែលមានគុណភាព ដូចគ្នា ព្រោះកម្មវត្ថុដើម គឺជារវត្ថុដែល មិនត្រូវបានកំណត់ជាក់លាក់ ។

ដូច្នេះ ដោយផ្អែកលើគំនិត ៣ ទំហំនៃកាតព្វកិច្ចដែលត្រូវធ្វើបដិទាន ត្រូវបានពន្លាតចាប់ពី "ផលប្រយោជន៍ ទៅត្រឹមកម្រិតដែលផលប្រយោជន៍នោះមាន (មាត្រា ៧៣៦ កថាខណ្ឌទី ១ នៃក្រមរដ្ឋប្បវេណី)" រហូតដល់ "ការ ធ្វើបដិទានទៅស្ថានភាពដើមរបស់ភាគី (កថាខណ្ឌទី២ មាត្រា ៤១១ នៃក្រមរដ្ឋប្បវេណី)" ។

ទំនាក់ទំនងជាមួយការរំលាយកិច្ចសន្យា

ដោយផ្អែកតាមគំនិត ៣ ការរំលាយកិច្ចសន្យាត្រូវបានរលត់ដោយប្រតិសកម្ម ព្រោះការរំលាយមានអានុភាព ប្រតិសកម្ម ។

ឧទាហរណ៍ ៣ បានធ្វើកិច្ចសន្យាលក់រថយន្តឱ្យទៅ ១ ហើយ ៣ បានប្រគល់ទៅឱ្យ ១ ប៉ុន្តែ ដល់ពេលបង់ ថ្លៃលក់ ១ ខកខានមិនបានបង់ថ្លៃលក់មកឱ្យ ៣ ទោះបីជាមានការដាស់តឿនរបស់ ៣ ក៏ដោយ ។ ហើយ ៣ បាន រំលាយកិច្ចសន្យា ។ គំនិតនេះទទួលស្គាល់ថា ការរំលាយកិច្ចសន្យាមានអានុភាពប្រតិសកម្ម ។ ដូច្នេះ អ្នកទិញ ១ មិន មែនជាកម្មសិទ្ធិករតាំងពីដំបូង ដោយសារការរំលាយកិច្ចសន្យា ។ ឬនិយាយម្យ៉ាងទៀត កម្មសិទ្ធិមិនត្រូវ "ប្រគល់" ត្រលប់ពី ១ ទៅ ៣ ទេ ។ វាមានន័យថា ៣ ត្រូវបានចាត់ទុកថា ជាកម្មសិទ្ធិករតាំងពីដំបូង ។ ដូច្នេះ ៣ អាចទាមទារ ឱ្យប្រគល់រថយន្តមកវិញ ដោយផ្អែកលើកម្មសិទ្ធិ ប្រសិនបើ ១ កាន់កាប់រថយន្តនោះ ។

៥.១.២. គំនិតដែលមិនទទួលស្គាល់អានុភាពប្រតិសកម្ម (គំនិត ១)

ផ្អែកតាមគំនិតនេះ ការរំលាយកិច្ចសន្យាត្រូវបានចាត់ទុកថា គ្មានអានុភាពប្រតិសកម្ម ។ ដូច្នេះ សិទ្ធិលើ បំណុល និង កាតព្វកិច្ចដើមត្រូវផ្លាស់ប្តូរទៅជាសិទ្ធិទាមទារ និង កាតព្វកិច្ចធ្វើបដិទានទៅស្ថានភាពដើមរបស់ គូ ភាគី ។

តាមឧទាហរណ៍ខាងលើ ក្នុងករណីដែល ៣ បានរំលាយកិច្ចសន្យា នោះមិនត្រូវចាត់ទុកថា ១ គ្មានកម្មសិទ្ធិ តាំងពីដំបូងឡើយ ប៉ុន្តែនៅពេលដែល ៣ រំលាយកិច្ចសន្យា ១ ត្រូវប្រគល់រថយន្តទៅឱ្យ ៣ វិញ ដែលជាកាតព្វកិច្ចថ្មី ដោយផ្អែកលើការរំលាយកិច្ចសន្យា ។

នៅក្នុងគំនិតនេះ បញ្ញត្តិនៃការរំលាយកិច្ចសន្យា ត្រូវយកមកអនុវត្តចំពោះពេលអនាគត ហើយទាក់ទង នឹងកាតព្វកិច្ចដែលមិនទាន់ត្រូវបានអនុវត្ត គឺមិនមានអត្ថិភាពទៀតទេនៅពេលអនាគត ។ ផ្ទុយទៅវិញ កាតព្វកិច្ច ដែលបានអនុវត្តរួចហើយ គឺមានសុពលភាព ហើយមិនអាចក្លាយជាសេចក្តីចម្រើនដោយឥតហេតុទេ ។

គំនិត ១ រិះគន់នូវគំនិត ៣ ដោយផ្អែកលើមូលហេតុថា មិនមានបទបញ្ញត្តិចែងអំពីអានុភាពប្រតិសកម្មនៃ ការរំលាយកិច្ចសន្យា ។ ក្នុងករណីនៃការលុបចោលកិច្ចសន្យា ក្រមរដ្ឋប្បវេណី បានចែងអំពីអត្ថិភាពនៃអានុភាព ប្រតិសកម្មយ៉ាងច្បាស់លាស់ (មាត្រា ៣៥៨ កថាខណ្ឌទី ២) ។ មូលហេតុដែលក្រមរដ្ឋប្បវេណីទទួលស្គាល់នូវ អានុភាពប្រតិសកម្មលើការលុបចោល គឺថាវាមានវិការៈតាំងពីដំបូង ។ ផ្ទុយទៅវិញ ក្នុងករណីនៃការរំលាយកិច្ចសន្យា កិច្ចសន្យាត្រូវបានបង្កើតឡើងដោយមានសុពលភាពយ៉ាងពេញលេញ ប៉ុន្តែ មូលហេតុនៃការរំលាយ គឺកើតមាន ឡើងនៅពេលក្រោយមកទៀត ។ គំនិត ១ បានលើកឡើងថា ដើម្បីទទួលស្គាល់នូវអានុភាពប្រតិសកម្មដែលបដិសេធ

នូវអានុភាពនៃកិច្ចសន្យាតាំងពីដំបូង នោះការអនុម័តឱ្យមានច្បាប់សារធាតុ គឺចាំបាច់ត្រូវតែមានជាពិសេសក្នុងករណី នៃការរំលាយកិច្ចសន្យា ព្រោះវាត្រូវបានបង្កើតឡើងដោយមានសុពលភាពយ៉ាងពេញលេញ។

ទំនាក់ទំនងជាមួយការផ្ទេរកម្មសិទ្ធិ

ផ្អែកតាមគំនិត ៩ កម្មសិទ្ធិត្រូវបានធ្វើបដិទាន ដោយស្វ័យប្រវត្តិ ដោយសារការរំលាយកិច្ចសន្យា នៅពេល ដែលរំលាយកិច្ចសន្យានោះ។ ឧទាហរណ៍ កម្មសិទ្ធិត្រូវបានផ្ទេរទៅអ្នកទិញ ១ នៅពេលបង្កើតកិច្ចសន្យា ហើយធ្វើ បដិទានទៅឱ្យអ្នកលក់ ៣ វិញដោយស្វ័យប្រវត្តិ នៅពេលរំលាយកិច្ចសន្យា ដែលវាជាអានុភាពនៃការរំលាយ កិច្ចសន្យា។ ដូច្នោះ ១ ត្រូវមានកាតព្វកិច្ចប្រគល់កម្មវត្ថុត្រឡប់មកវិញ ប្រសិនបើគាត់បានទទួលវត្ថុនោះរួចហើយ។

៥.២. ការរលត់នូវទំនាក់ទំនងក្នុងកិច្ចសន្យា

៥.២.១. ការរលត់នូវករណីយកិច្ចនៃកិច្ចសន្យា

ផ្អែកតាមគំនិត ៧ នៅពេលមានការរំលាយកិច្ចសន្យា នោះករណីយកិច្ចទាំងឡាយរបស់ភាគី ដែលកើត ឡើងពីកិច្ចសន្យា ត្រូវរលត់ដោយប្រតិសកម្ម ដែលវាមានន័យថា ភាគីនៃកិច្ចសន្យារួចផុតពីករណីយកិច្ចក្នុងកិច្ចសន្យា លើកលែងតែករណីសងការខូចខាត តាមមាត្រា ៤១១ កថាខណ្ឌទី ១។

ផ្អែកតាមគំនិត ៩ នៅពេលមានការរំលាយកិច្ចសន្យា នោះករណីយកិច្ចទាំងឡាយរបស់ភាគី ដែលកើត ឡើងពីកិច្ចសន្យាដែលបានបំពេញរួចហើយ ត្រូវបានផ្លាស់ប្តូរទៅជាកាតព្វកិច្ចសងត្រឡប់វិញ ដូច្នោះភាគីដែលបាន ទទួលវត្ថុតាមកិច្ចសន្យា ពីភាគីម្ខាងទៀត ត្រូវផ្ទេរវត្ថុដែលបានទទួលនោះមកឱ្យវិញ។ ទន្ទឹមនឹងនេះ ចំពោះកាតព្វកិច្ច ដែលភាគីនៅមិនទាន់បានបំពេញវាវាងគ្នានឹងគ្នានៅឡើយ ត្រូវរលត់ឆ្ពោះទៅអនាគត ដោយសារការរំលាយកិច្ចសន្យា។

៥.២.២. ការធ្វើបដិទាននៃការផ្ទេរកម្មសិទ្ធិ

ឧទាហរណ៍ ៣ និង ១ បានបង្កើតកិច្ចសន្យាលក់ទិញមួយ ដើម្បីលក់រថយន្តរបស់ ៣ ឱ្យទៅ ១ ហើយ ៣ បានប្រគល់រថយន្តរួចហើយ ប៉ុន្តែ ៣ បានរំលាយកិច្ចសន្យានេះ ព្រោះ ១ មិនបានបង់ប្រាក់ផ្លែទិញ ទោះជាមានការ ដាស់តឿនរបស់ ៣។

នៅក្នុងករណីនេះ ដោយផ្អែកតាមគំនិត ៧ គេចាត់ទុកថា ១ មិនដែលទទួលបានកម្មសិទ្ធិ ហើយ ៣ គឺជា កម្មសិទ្ធិករតាំងពីដំបូង។ ដូច្នោះ ៣ អាចទាមទារឱ្យប្រគល់កម្មសិទ្ធិមកវិញ ដោយផ្អែកលើកម្មសិទ្ធិ។

ផ្ទុយទៅវិញ ផ្អែកតាមគំនិត ៩ កម្មសិទ្ធិត្រូវបានផ្ទេរ ហើយកាតព្វកិច្ចក្នុងការប្រគល់កម្មសិទ្ធិត្រលប់មក វិញ គឺជាកាតព្វកិច្ចមួយ។ ទន្ទឹមនឹងនេះ កម្មសិទ្ធិត្រូវប្រគល់មកឱ្យ ៣ ដោយស្វ័យប្រវត្តិនៅពេលរំលាយកិច្ចសន្យា។ ដូច្នោះ ៣ អាចទាមទារឱ្យប្រគល់រថយន្តមកវិញ ដោយផ្អែកលើកម្មសិទ្ធិបាន។

ភាពខុសគ្នារវាងគំនិតទាំងពីរខាងលើនេះ គឺមានឥទ្ធិពលទៅលើគំនិតនៃការការពារគតិយជន ដែលមាន ផលប្រយោជន៍ពាក់ព័ន្ធ។

ឧទាហរណ៍ នៅក្នុងករណីខាងលើ ខ បានទទួលការប្រគល់រថយន្តពី គ ហើយបានលក់រថយន្តនោះទៅឱ្យ គ ប៉ុន្តែ គ បានរំលាយកិច្ចសន្យារវាង ខ ។

ដោយផ្អែកតាមគំនិត ក អ្នកទិញ គ មិនមែនជាកម្មសិទ្ធិករលើរថយន្តនោះតាំងពីដំបូងទេ ដូច្នេះ តតិយជន គ ត្រូវបានចាត់ទុកថា បានទិញរថយន្តពី ខ ដែលមិនមែនជាកម្មសិទ្ធិករលើរថយន្តនោះ ហេតុនេះ គ មិនអាចធ្វើ លទ្ធកម្មកម្មសិទ្ធិលើរថយន្តនោះបានទេ ។ ប៉ុន្តែ ការសន្និដ្ឋានបែបនេះ ធ្វើឱ្យប៉ះពាល់ដល់សុវត្ថិភាពនៃកិច្ចការជំនួញ របស់ គ ។ ដូច្នេះ មាត្រា ៤១១ កថាខណ្ឌទី ៤ ការពារតែតតិយជន ដែលបានបង្កើតនូវទំនាក់ទំនងនៃកិច្ចសន្យា មុនពេលរំលាយ ។

ផ្ទុយទៅវិញ ដោយផ្អែកតាមគំនិត ខ អ្នកទិញ ខ ត្រូវបានចាត់ទុកថា មានកម្មសិទ្ធិរហូតដល់ពេលរំលាយ កិច្ចសន្យា ហើយនៅពេលដែលអ្នកលក់ គ បានរំលាយកិច្ចសន្យាលក់ទិញ កម្មសិទ្ធិត្រូវប្រគល់ត្រលប់ពីតតិយជន គ ទៅឱ្យអ្នកលក់ គ ។ ដោយផ្អែកលើគំនិតនេះ គ ដែលមានវត្តមានមុនពេលរំលាយ បានទទួលនូវកម្មសិទ្ធិពី ខ ។ ដូច្នេះ គំនិត ខ លើកឡើងថា មាត្រា ៤១១ កថាខណ្ឌទី ៤ គឺគ្រាន់តែបញ្ញត្តិការបញ្ជាក់បន្ថែមតែប៉ុណ្ណោះ ។

ទន្ទឹមនឹងនេះ បញ្ហាដែលចោទឡើងថា តតិយជននៅក្នុងមាត្រា ៤១១ កថាខណ្ឌទី ៤ នេះ ត្រូវការពារ ទាំងតតិយជនដែលសុចរិត និង តតិយជនទុច្ចរិត ឬ តម្រូវឱ្យមានភាពគ្មានកំហុសបន្ថែមទៀត ឬ អត់ ។ បញ្ហាទាំង នេះនឹង ត្រូវទុកឱ្យដោះស្រាយតាមយុត្តិសាស្ត្រនាពេលអនាគត ។ ក៏ប៉ុន្តែ កថាខណ្ឌទី ៤ ប្រើពាក្យ "ផលប្រយោជន៍ ត្រឹមត្រូវ" ដូច្នេះ គេអាចពិចារណាថា មានតែតតិយជនដែលជាជនសុចរិត និង គ្មានកំហុសទេ ទើបត្រូវទទួលបាននូវ ការការពារតាមបញ្ញត្តិនេះ ហើយតតិយជនដែលជាជនទុច្ចរិត ឬ សុចរិតតែមានកំហុស មិនត្រូវបានការពារទេ ព្រោះគាត់មិនមានផលប្រយោជន៍ត្រឹមត្រូវឡើយ ។

៥.៣. កាតព្វកិច្ចក្នុងការធ្វើបដិទានទៅស្ថានភាពដើម

៥.៣.១. លក្ខណៈនៃកាតព្វកិច្ចធ្វើបដិទាន

តាមគោលគំនិត ក កាតព្វកិច្ចដែលត្រូវធ្វើបដិទានត្រឡប់មកវិញនូវវត្ថុ ដែលបានប្រគល់តាមកិច្ចសន្យា បន្ទាប់ពីមានការរំលាយកិច្ចសន្យា គឺជាករណីពិសេសនៃសេចក្តីចម្រើនដោយឥតហេតុ ។ ជាទូទៅ ប្រសិនបើកិច្ច សន្យាត្រូវបានរំលាយនោះ ត្រូវចាត់ទុកថាគ្មានកិច្ចសន្យាតាំងពីដំបូង ដូច្នេះ ទំហំនៃកាតព្វកិច្ចក្នុងការប្រគល់ ត្រូវ បានកម្រិតត្រឹមផលប្រយោជន៍ដែលមាន ដោយផ្អែកលើមាត្រា ៧៣៦ កថាខណ្ឌទី ២ ។ ក៏ប៉ុន្តែ មាត្រា ៤១១ កថាខណ្ឌទី ២ បានពង្រីកទំហំនៃកាតព្វកិច្ចធ្វើបដិទាននេះ ទៅស្ថានភាពដើមរបស់ភាគី ដូចដែលមានរៀបរាប់ ។

តាមគោលគំនិត ខ កាតព្វកិច្ចដែលត្រូវធ្វើបដិទានត្រឡប់មកវិញនូវវត្ថុ ដែលបានប្រគល់តាមកិច្ចសន្យា បន្ទាប់ពីមានការរំលាយកិច្ចសន្យាគឺជាកាតព្វកិច្ចថ្មី ដោយផ្អែកលើការរំលាយកិច្ចសន្យា ចំណែកកាតព្វកិច្ចដែល បានអនុវត្តរួចហើយ គឺមានសុពលភាព ព្រោះថាការរំលាយកិច្ចសន្យា មានឥទ្ធិពលឆ្ពោះទៅអនាគតតែប៉ុណ្ណោះ ។

៥.៣.២. ខ្លឹមសារនៃកាតព្វកិច្ចធ្វើបដិទាន

ក្រោយពីរំលាយកិច្ចសន្យា ភាគីដែលបានទទួលការកាត់ ត្រូវសងនូវការកាត់នោះ ទៅឱ្យភាគីម្ខាងទៀត ។

ជាងនេះទៅទៀត ក្រុមរដ្ឋប្បវេណីបានបញ្ជាក់ថា ភាគីដែលទទួលការកាត់ ត្រូវសងទៅវិញមិនត្រឹមតែ អ្វីដែលគាត់បានទទួលនោះទេ គឺថែមទាំងត្រូវសងការប្រាក់ ឬ ផលប្រយោជន៍ ដែលកើតមានឡើងពីសិទ្ធិលើបំណុល ជាប្រាក់ ឬ កម្មវត្ថុនោះទៀតផង ។

ក្នុងន័យនេះកាតព្វកិច្ចធ្វើបដិទានមានន័យថា មិនត្រឹមតែជាការធ្វើបដិទានទៅស្ថានភាព ពេលបង្កើត កិច្ចសន្យាទេ ប៉ុន្តែទៅដល់ស្ថានភាពដែលអាចមាន ។ វាមានភាពចាំបាច់ណាស់ក្នុងការពិចារណាថា " ប្រសិនបើភាគី មិនបានបង្កើតកិច្ចសន្យាទេ តើនឹងមានអ្វីកើតឡើងរហូតមកដល់ពេលនេះ ? "

នៅក្នុងករណីដែលតម្លៃនៃកម្មវត្ថុ មានការផ្លាស់ប្តូរយ៉ាងខ្លាំង រវាងពេលបង្កើតកិច្ចសន្យា និង ពេលរំលាយ កិច្ចសន្យា វាត្រូវបានសងតាមរយៈការទាមទារសំណងនៃការខូចខាត ព្រោះក្រុមរដ្ឋប្បវេណីចែងថា ទំហំនៃការធ្វើ បដិទាន ត្រូវបានកម្រិតនៅក្នុងការសងមកវិញនូវកម្មវត្ថុជាមួយផលប្រយោជន៍ ឬ ប្រាក់ជាមួយនឹងការប្រាក់ ។

៥.៣.៣. ករណីដែលភាគីនៃកិច្ចសន្យាមិនអាចសងត្រឡប់ទៅវិញនូវវត្ថុ

សិទ្ធិរំលាយត្រូវរលត់ក្នុងករណីដែលភាគីមានសិទ្ធិរំលាយ :

ក- បានធ្វើឱ្យមានការខូចខាត ឬ បាត់បង់ដល់វត្ថុដែលជាកម្មវត្ថុនៃកិច្ចសន្យា ឬ មិនអាចសងវត្ថុនោះវិញ ដោយចេតនា ។

ខ- ធ្វើឱ្យវត្ថុនោះ ក្លាយជាវត្ថុផ្សេងដោយសារការកែច្នៃ ឬ ការផ្លាស់ប្តូរទម្រង់ ។

ឬនិយាយម្យ៉ាងទៀត នៅក្នុងករណីដែលកម្មវត្ថុត្រូវបានធ្វើឱ្យខូចខាត ឬ បាត់បង់ ឬ មិនអាចសងមក វិញបានដោយមិនមានចេតនា នោះសិទ្ធិរំលាយមិនត្រូវរលត់ទេ ។ នៅក្នុងករណីភាគីដែលមានសិទ្ធិរំលាយ ត្រូវសង ជាប្រាក់នូវតម្លៃដែលជាកម្មវត្ថុនោះ ត្រឹមតម្លៃដែលបានកំណត់នៅក្នុងកិច្ចសន្យា យោងតាម មាត្រា ៤១២ កថាខណ្ឌទី ២ ។

ករណីសិក្សា :

ក បានលក់រថយន្តថ្មីទៅឱ្យ **ខ** ហើយបានប្រគល់រថយន្តនោះទៅឱ្យ **ខ** រួចរាល់ហើយ ។ **ខ** បានបង់ប្រាក់ ថ្លៃទិញចំនួន ២០.០០០ ដុល្លារ ទៅឱ្យ **ក** ។ ក្រោយមក គេបានដឹងថា រថយន្តនោះមិនមែនជារថយន្តថ្មីទេ ហើយ តម្លៃរបស់វាមានត្រឹមតែ ១៥.០០០ ដុល្លារ តែប៉ុណ្ណោះ ។ **ខ** បានដាស់តឿនឱ្យ **ក** ត្រូវប្រគល់រថយន្តថ្មី ប៉ុន្តែ **ក** មិន បានប្រគល់រថយន្តថ្មី នៅក្នុងអំឡុងពេលកំណត់សមរម្យនោះទេ ។ បន្ទាប់មក **ខ** បានរំលាយកិច្ចសន្យា ដោយ ផ្អែកលើមាត្រា ៤០៨ កថាខណ្ឌទី ១ ចំណុច **ក** ។ ក្រោយមកទៀតនៅមុនពេលអនុវត្តកាតព្វកិច្ចប្រគល់ **ខ** បាន ធ្វើឱ្យរថយន្តនោះខូចខាតដោយអចេតនា ។

តើ **ខ** អាចទាមទារអ្វីបានពី **ក**?

[សេចក្តីសន្និដ្ឋាន និង មូលហេតុសំអាង]

១ អាចវិលាយកិច្ចសន្យាលក់ទិញរថយន្តខាងលើនេះបាន ទោះបីជា ១ បានធ្វើឱ្យរថយន្តខូចខាត ព្រោះ គាត់បានធ្វើឱ្យរថយន្តនោះខូចខាត ដោយកំហុសអចេតនា (ការអនុវត្តផ្ទុយនឹងមាត្រា ៤១២ កថាខណ្ឌទី១ ។

ផ្អែកតាមការវិលាយកិច្ចសន្យា ក ត្រូវប្រគល់ប្រាក់ចំនួន ២០.០០០ ដុល្លារ ដែលបានទទួល ជាមួយនឹង ការប្រាក់ ។ ទន្ទឹមនឹងនេះ ១ ត្រូវប្រគល់កម្មវត្ថុ និង ផលប្រយោជន៍ ប៉ុន្តែការប្រគល់រថយន្ត គឺមិនអាចធ្វើទៅបាន ទេ ។ ក៏ប៉ុន្តែ ១ ត្រូវសងប្រាក់ចំនួន ១៥.០០០ ដុល្លារទៅឱ្យ ក វិញ ដោយផ្អែកលើមាត្រា ៤១២ កថាខណ្ឌទី ២ ។ ជាទូទៅ នៅក្នុងករណីបែបនេះ ក អាចវិលតំកាតព្វកិច្ចរបស់ខ្លួន ត្រឹមកម្រិតនៃចំនួនដែលស្មើគ្នា ដោយបង្ហាញ ឆន្ទៈទូទាត់ (មាត្រា ៤៦៤ កថាខណ្ឌទី ១) ។

សរុបមក ក្នុងករណីនេះ ១ អាចទាមទារឱ្យបង់ប្រាក់ចំនួន ៥.០០០ ដុល្លារ និង ការប្រាក់ពី ក បាន ។

៥.៤. ករណីយកិច្ចសងការខូចខាត

មាត្រា ៤១១ កថាខណ្ឌទី ១ បញ្ញត្តិថា ការវិលាយកិច្ចសន្យានាំឱ្យគូភាគីរួចផុតពីករណីយកិច្ចក្នុងកិច្ចសន្យា លើកលែងតែករណីយកិច្ចសងការខូចខាត ។ នៅក្នុងន័យម្យ៉ាងទៀត ភាគីដែលបានបំពានកិច្ចសន្យាធ្ងន់ធ្ងរត្រូវមាន ករណីយកិច្ចសងការខូចខាត ។ វាមានន័យថា ភាគីដែលបានបំពានកិច្ចសន្យាធ្ងន់ធ្ងរ ត្រូវមានករណីយកិច្ចសងនូវ សំណងការខូចខាត ទោះជានៅពេលកិច្ចសន្យាត្រូវបានវិលាយ ហើយករណីយកិច្ចនៅក្នុងកិច្ចសន្យាត្រូវវិលតំកំដោយ ។

បន្ទាប់មកទៀត តើទំហំនៃករណីយកិច្ចសងសំណងការខូចខាតមានត្រឹមកម្រិតណា?

ផលប្រយោជន៍ ដែលត្រូវសងមានពីរប្រភេទគឺ : ផលប្រយោជន៍ពីការរំពឹងទុក (សំដៅទៅលើផលប្រយោជន៍ ពីការអនុវត្តផងដែរ) និង ផលប្រយោជន៍ពីការជឿទុកចិត្ត ។

ផលប្រយោជន៍ពីការរំពឹងទុក (ផលប្រយោជន៍ពីការអនុវត្ត នៅក្នុងមាត្រា ៤០០ កថាខណ្ឌទី ១) សំដៅ ទៅលើផលប្រយោជន៍ដែលអាចនឹងទទួលបាន ប្រសិនបើកិច្ចសន្យាត្រូវបានអនុវត្ត ដូចអ្វីដែលបានសន្យាទុក ។ ឧទាហរណ៍ ១ បានទិញចិញ្ចៀនរបស់ ក នៅក្នុងតម្លៃ ១.០០០ ដុល្លារ ។ ១ មានគោលបំណងលក់ចិញ្ចៀននេះឱ្យទៅ ក ក្នុងតម្លៃ ១.៥០០ ដុល្លារ និង បានធ្វើកិច្ចសន្យាជាមួយ ក រួចហើយ ។ ក្រោយមក ១ បានវិលាយកិច្ចសន្យា ព្រោះ ក មិនបានប្រគល់ចិញ្ចៀន ទោះបីជាមានការដាស់តឿនរបស់ ១ ក៏ដោយ ។ ក្នុងករណីនេះ "ផលប្រយោជន៍ពី ការរំពឹងទុក" គឺមានចំនួន ៥០០ ដុល្លារ ព្រោះ ១ អាចនឹងទទួលបាន ៥០០ ដុល្លារ ដែលជាផលប្រយោជន៍ ប្រសិន បើកិច្ចសន្យាត្រូវបានអនុវត្តជាធម្មតា ។

ផ្ទុយមកវិញ "ផលប្រយោជន៍ពីការជឿទុកចិត្ត" មានន័យថា ការចំណាយរបស់ភាគី ដែលបានជឿជាក់ថា កិច្ចសន្យា មិនត្រូវបានវិលាយនោះទេ ។ ក្នុងករណីនេះ ភាគីដែលទទួលរងនូវការខូចខាត ដោយសារការវិលាយកិច្ច សន្យា អាចទាមទារសំណងនៃការខូចខាតដែលនឹងមិនត្រូវបានចំណាយ ប្រសិនបើគាត់បានដឹងការណ៍ថា កិច្ចសន្យា នឹងត្រូវវិលាយ ។ ឧទាហរណ៍ ១ បានចុះកិច្ចសន្យាលក់ទិញជាមួយ ក និង បានខ្ចីប្រាក់ពីធនាគារដោយមានការ

ប្រាក់ ។ ប្រសិនបើ ខ រំលាយកិច្ចសន្យានេះនៅមុនពេលបង់ប្រាក់ នោះ ខ មិនបាត់បង់ប្រាក់ដែលស្មើនឹងចំនួនការប្រាក់ ។ នៅក្នុងករណីនេះ "ផលប្រយោជន៍ពីការជឿទុកចិត្ត" គឺជាចំនួននៃការប្រាក់ ។

ករណីសិក្សា

ខ បានទិញរថយន្តទំនើបពី ក ក្នុងតម្លៃ ២០.០០០ ដុល្លារ ហើយក៏បានបង់ថ្លៃទិញទៅឱ្យ ក រួចរាល់ហើយ ។ រយៈពេល ២ ខែ ក្រោយពីការបង្កើតកិច្ចសន្យា ខ បានរំលាយកិច្ចសន្យា ព្រោះ ក មិនបានប្រគល់រថយន្តនោះ មកឱ្យខ្លួន ទោះបីជាមានការដាស់តឿនក៏ដោយ ។ តម្លៃនៃរថយន្តបុរាណនោះបានឡើងដល់ ២៥.០០០ ដុល្លារ រហូតដល់ពេលរំលាយកិច្ចសន្យា ។

តើ ខ អាចទាមទារ ៥.០០០ ដុល្លារ ផ្សេងទៀតក្រៅពីថ្លៃទិញរថយន្តនោះដែរ ឬ ទេ? ហើយចំពោះករណីដែល ខ បានចុះកិច្ចសន្យាលក់រថយន្តបុរាណនោះជាមួយ គ នៅក្នុងតម្លៃ ៣០.០០០ ដុល្លារ តើវានឹងទៅជាយ៉ាងណា រវាងការបង្កើតកិច្ចសន្យាលក់ទិញជាមួយ ក និង ការរំលាយកិច្ចសន្យា?

[សេចក្តីសន្និដ្ឋាន និង មូលហេតុសំអាង]

យោងតាមមាត្រា ៤១១ កថាខណ្ឌទី ១ នៅក្នុងករណីការរំលាយកិច្ចសន្យា នាំឱ្យគូភាគីរួចផុតពីករណីយកិច្ចក្នុងកិច្ចសន្យា លើកលែងតែករណីយកិច្ចសងការខូចខាត ។ ដូច្នេះ ក្នុងអង្គហេតុខាងលើ ខ បានរំលាយកិច្ចសន្យាដោយសារ ក មិនបានអនុវត្តកាតព្វកិច្ចរបស់ខ្លួន ក្នុងការប្រគល់រថយន្តឱ្យ ខ នៅកាលបរិច្ឆេទ ។

សរុបមកវិញ កិច្ចសន្យារវាង ក និង ខ គឺ ក បានរួចផុតពីករណីយកិច្ចប្រគល់រថយន្តឱ្យទៅ ខ ដោយសារអានុភាពនៃការរំលាយកិច្ចសន្យា ប៉ុន្តែ ក ទទួលបន្ទុកកាតព្វកិច្ចសងការខូចខាតទៅ ខ ។

សេចក្តីសន្និដ្ឋាន និង មូលហេតុសំអាង គឺមានភាពខុសគ្នារវាងគំនិត ក និង គំនិត ខ ។

៥.៤.១. លក្ខណៈនៃករណីយកិច្ចសងការខូចខាត

<តាមគំនិត ក >

ដោយយោងទៅលើគំនិត ក កិច្ចសន្យាត្រូវរលត់តាំងពីដំបូងដោយអានុភាពប្រតិសកម្ម ជាលទ្ធផលគឺវាមិនមានមូលដ្ឋាន នៅក្នុងការទទួលស្គាល់នូវការខូចខាត ចំពោះផលប្រយោជន៍ពីការអនុវត្ត ជាទូទៅនោះទេ ។ ដូច្នេះគំនិតមួយដែលអាចធ្វើទៅបានគឺ ខ អាចទាមទារសំណងនៃការខូចខាតបានតែផលប្រយោជន៍ពីការជឿទុកចិត្ត ដូចជាសោហ៊ុយនៅក្នុងការរៀបចំកិច្ចសន្យា ការប្រាក់នៅពេលដែលគាត់បានខ្ចីប្រាក់ពីធនាគារ ជាអាទិ៍ ។ ប្រសិនបើធ្វើការបកស្រាយដូចនេះ ខ មិនអាចទាមទារប្រាក់ ៥.០០០ ដុល្លារ ដែលជាសំណងនៃការខូចខាតបាន ទេ ។

ប៉ុន្តែ គេក៏អាចគិតបានថា ទោះបីជាកិច្ចសន្យាត្រូវបានរលត់តាំងពីដំបូង ដោយអានុភាពប្រតិសកម្មក៏ ដោយក៏ការខូចខាតដោយសារការមិនអនុវត្តកាតព្វកិច្ចនៅតែមាន នៅក្រោយការរំលាយកិច្ចសន្យា ។ ដោយផ្អែកលើគំនិតនេះ ខ អាចទាមទារសំណងនៃការខូចខាតចំពោះផលប្រយោជន៍ពីការអនុវត្ត ៥.០០០ ដុល្លារ ។

<តាមគំនិត ៩>

ដោយផ្អែកលើគំនិត ៩ ភាគីដែលមានសិទ្ធិវិលាយ អាចទាមទារសំណងនៃការខូចខាត ចំពោះផលប្រយោជន៍ពីការរំពឹងទុក (ផលប្រយោជន៍ពីការអនុវត្ត) បានជាធម្មតា ព្រោះការទទួលខុសត្រូវចំពោះការមិនអនុវត្តកាតព្វកិច្ចនៅតែមាន នៅក្រោយពេលវិលាយកិច្ចសន្យា ។

៥.៤.២. ទំហំនៃសំណងសម្រាប់ការខូចខាត

នៅក្នុងករណីដែលសំណងផលប្រយោជន៍ពីការរំពឹងទុក (ផលប្រយោជន៍ពីការអនុវត្ត) ត្រូវបានទទួលស្គាល់នោះមាត្រាទាក់ទងនឹងការខូចខាតដែលផ្អែកលើការមិនអនុវត្តកាតព្វកិច្ច (មាត្រា ៣៩៨ ដល់មាត្រា ៤០៦) ត្រូវយកមកអនុវត្ត ។

ក៏ប៉ុន្តែ វាជាបញ្ហាដែលថាពេលណា គឺជាពេលដែលត្រូវគិតពីមាត្រដ្ឋាននៃការសងការខូចខាត ។ បញ្ហានេះត្រូវបានភ្ជាប់ទៅនឹងការបកស្រាយអំពីទំហំនៃសំណងការខូចខាត (មាត្រា ៤០១) ។

នៅក្នុងករណីនេះគេអាចគិតថាពេលនៃមាត្រដ្ឋាន គឺជាពេលវិលាយកិច្ចសន្យា ព្រោះសិទ្ធិទាមទារសំណងនៃការខូចខាត គឺទាញចេញមកពីការវិលាយកិច្ចសន្យា ។ ដោយផ្អែកលើគំនិតនេះ ក និង ខ ត្រូវដោះដូរគ្នានូវទឹកប្រាក់ចំនួន ២០.០០០ ដុល្លារ ជាមួយនឹងរថយន្ត ហើយ ខ អាចទាមទារសំណងនៃការខូចខាតចំនួន ៥.០០០ ដុល្លារ ដែលជាផលប្រយោជន៍ពីការរំពឹងទុក ។

ទន្ទឹមនឹងនេះ គេអាចចាត់ទុកថា មានតែនៅពេលដែលភាគី ដែលមានសិទ្ធិវិលាយ បានលក់បន្តនូវកម្មវត្ថុនោះទៅឱ្យតិចជន នៅមុនពេលវិលាយកិច្ចសន្យា ហើយការកើតឡើងនៃការខូចខាត ក្នុងកាលៈទេសៈពិសេសដែលគូភាគីអាចព្យាករជាមុន នៅពេលអនុវត្តកិច្ចសន្យា នោះតម្លៃដែលលក់បន្តត្រូវបានទទួលស្គាល់ជាសំណងការខូចខាត (មាត្រា ៤០១ កថាខណ្ឌទី ២) ។ ដោយផ្អែកលើគំនិតនេះ ខ អាចទាមទារ ១០.០០០ ដុល្លារ ដែលជាផលប្រយោជន៍ពីការរំពឹងទុក ប្រសិនបើ ក និង ខ បានព្យាករពីការកើតឡើងនៃផលប្រយោជន៍បានមកពីការលក់ម្តងទៀត នៅពេលដែលកិច្ចសន្យាត្រូវបានអនុវត្ត ។

៦. ការរលត់នូវសិទ្ធិវិលាយកិច្ចសន្យា

៦.១. នៅក្នុងករណីដែលការខូចខាត ថាអាទី នៃកម្មវត្ថុនៃកិច្ចសន្យា កើតឡើងដោយចេតនា

សិទ្ធិវិលាយត្រូវរលត់ នៅក្នុងករណីដែលភាគីដែលមានសិទ្ធិវិលាយ

- (ក) ធ្វើឱ្យខូចខាត ឬ បាត់បង់ដល់វត្ថុដែលជាកម្មវត្ថុនៃកិច្ចសន្យា ឬ មិនអាចសងវត្ថុនោះវិញដោយ ចេតនា (ឧទាហរណ៍ : កម្មវត្ថុនៃកិច្ចសន្យាលក់បន្តបាត់ ឬ បានបែកបាក់អស់ ដោយចេតនា) ឬ
- (ខ) ធ្វើឱ្យវត្ថុនោះក្លាយជាវត្ថុប្រភេទផ្សេង ដោយការកែច្នៃ ឬ ការផ្លាស់ទម្រង់ដោយចេតនា (ឧទាហរណ៍ : កិច្ចសន្យាទិញលក់អង្ករ តែអង្ករដែលជាកម្មវត្ថុនៃកិច្ចសន្យាលក់ទិញ បានកិនក្លាយជាម្សៅ និង បានផលិតជានំប៉័ងទៅហើយ ។)

មូលហេតុដែលសិទ្ធិរំលាយកិច្ចសន្យា ត្រូវរលត់នៅក្នុងករណីទាំងពីរខាងលើនេះ គឺដោយសារតែវាផ្ទុយនឹង "គោលការណ៍នៃភាពសុចរិត និង ស្មោះត្រង់" (មាត្រា ៥) ប្រសិនបើភាគី ដែលបានធ្វើឱ្យខូចខាត ឬ មិនអាចសង វត្ថុនោះវិញដោយចេតនា អាចរំលាយកិច្ចសន្យាបាន ។

សិទ្ធិរំលាយកិច្ចសន្យាមិនត្រូវបានរលត់ទេ នៅក្នុងករណីដែលកម្មវត្ថុ ត្រូវបានធ្វើឱ្យខូចខាត ឬ បាត់បង់ ដល់វត្ថុដែលជាកម្មវត្ថុនៃកិច្ចសន្យា ឬ មិនសងវត្ថុនោះវិញដោយចេតនា ។ នៅក្នុងករណីនេះ ភាគីដែលមានសិទ្ធិ រំលាយកិច្ចសន្យាត្រូវសងជាប្រាក់នូវតម្លៃនៃកម្មវត្ថុនោះ ត្រឹមតម្លៃដែលបានកំណត់ក្នុងកិច្ចសន្យា (មាត្រា ៤១២ កថាខណ្ឌទី ២) ។

៦.២. ការរលត់ហេតុសារអាជ្ញាយុកាល

មាត្រា ៤១៣ បញ្ញត្តិថា សិទ្ធិរំលាយកិច្ចសន្យាដោយមូលហេតុនៃការមិនអនុវត្តកាតព្វកិច្ច និង សិទ្ធិទាម ទារឱ្យធ្វើបដិទានទៅស្ថានភាពដើម ដែលមានអត្ថិភាពនៅមុនពេលអនុវត្តកិច្ចសន្យា ត្រូវរលត់ ដោយអាជ្ញាយុកាល ០៥ ឆ្នាំ ក្រោយពីពេលដែលមិនបានអនុវត្តកាតព្វកិច្ច ។

ការមិនអនុវត្តកាតព្វកិច្ច : ត្រូវបានគិតចាប់ពីពេលដែលមានការយឺតយ៉ាវ ។

ការយឺតយ៉ាវ : ត្រូវបានគិតចាប់ពីពេលដែលភាគីម្ខាង បានអនុវត្តកាតព្វកិច្ចរួចរាល់ ។

ការទាមទារឱ្យធ្វើបដិទានឡើងវិញ ដោយផ្អែកលើការរំលាយកិច្ចសន្យា មិនត្រូវធ្វើដោយឯករាជ្យពីការ រំលាយកិច្ចសន្យាទេ ហើយភាគីដែលមានសិទ្ធិទាមទារឱ្យធ្វើបដិទាន ត្រូវអនុវត្តសិទ្ធិនេះ នៅមុនពេលសិទ្ធិរំលាយ ត្រូវរលត់ដោយអាជ្ញាយុកាល ។

ឧទាហរណ៍ នៅក្នុងករណីដែល **ក** និង **ខ** បានចុះកិច្ចសន្យាលក់ទិញ ប៉ុន្តែ **ខ** មិនបានបង់ប្រាក់ថ្លៃទិញ ទោះ បីជាមានការប្រគល់របស់ **ក** ក៏ដោយ ។ **ខ** ត្រូវស្ថិតនៅក្នុងភាពយឺតយ៉ាវចាប់ពីពេលដែល **ក** បានធ្វើការប្រគល់ កម្មវត្ថុ ។ ក្នុងករណីនេះ អាជ្ញាយុកាលនៃការរំលត់ ត្រូវគិតចាប់ពីពេលដែល **ខ** ស្ថិតនៅក្នុងភាពយឺតយ៉ាវ ។ ដូច្នេះ **ក** ត្រូវអនុវត្តសិទ្ធិរំលាយកិច្ចសន្យា និង សិទ្ធិទាមទារបដិទាន ក្នុងអំឡុងពេល ៥ ឆ្នាំ ចាប់ពីពេលប្រគល់របស់ **ក** ។

៦.៣. ការរលត់ហេតុសារការអនុវត្តកាតព្វកិច្ច ឬ ហេតុសារសំណើផ្តល់ការអនុវត្តកាតព្វកិច្ច

លក្ខខណ្ឌដើម្បីបង្កើតអានុភាពនៃការរំលាយ ដោយផ្អែកលើមូលហេតុថា ការយឺតយ៉ាវនៅក្នុងការអនុវត្ត កាតព្វកិច្ច គឺ :

- ១) ភាគីម្ខាងទៀត មិនបានអនុវត្តកាតព្វកិច្ចរបស់ខ្លួន
- ២) ភាគីដែលចង់រំលាយកិច្ចសន្យា បានដាស់តឿនឱ្យអនុវត្តកាតព្វកិច្ច ដោយកំណត់អំឡុងពេលសមរម្យ
- ៣) កូនបំណុលមិនបានអនុវត្តនូវកាតព្វកិច្ចរបស់ខ្លួន ក្នុងអំឡុងពេលកំណត់នោះ ។

ដូច្នេះ ប្រសិនបើកូនបំណុលអនុវត្តកាតព្វកិច្ចនៅក្នុងអំឡុងពេលនោះ ហើយកាតព្វកិច្ចត្រូវរលត់ដោយសារ ការសម្រេចនូវគោលបំណងនោះ សិទ្ធិរំលាយក៏ត្រូវរលត់ដែរ ។

បន្ទាប់មក ចំពោះករណីដែលម្ចាស់បំណុលប្រកែកមិនព្រមទទួលយកកម្មវត្ថុ ទោះបីជាកូនបំណុលបានស្នើ ផ្តល់ការអនុវត្តកាតព្វកិច្ច ដោយយោងទៅតាមការដាស់តឿនរបស់ម្ចាស់បំណុល តើវានឹងទៅជាយ៉ាងណា? នៅ ក្នុងករណីនេះ ប្រសិនបើម្ចាស់បំណុល បានទទួលនូវកម្មវត្ថុ នោះកាតព្វកិច្ចនឹងត្រូវរលត់។ ដូច្នោះ នៅក្នុងករណីនេះ គេអាចទទួលស្គាល់ថា សិទ្ធិវិលាយរបស់ម្ចាស់បំណុលត្រូវរលត់ ដោយសារការអនុវត្តកាតព្វកិច្ចរបស់កូនបំណុល ដោយផ្អែកលើគោលការណ៍នៃភាពយុត្តិធម៌ ។

៧. ការវិលាយកិច្ចសន្យា និង តតិយជន

មាត្រា ៤១១ កថាខណ្ឌទី ៤ បានចែងថា " ការវិលាយកិច្ចសន្យា មិនអាចធ្វើឱ្យខូចផលប្រយោជន៍ត្រឹម ត្រូវរបស់តតិយជនបានឡើយ"។ ទស្សនៈនៃ "តតិយជន" សំដៅទៅលើជនដែលក្រៅពីសាមីភាគី ឬ ជនទទួលបន្ទុក ទូទៅរបស់សាមីភាគី ដូចជា សន្តតិជន ឬ នីតិបុគ្គលដែលបានរួមបញ្ចូលគ្នា។ ដូចនេះ តើជនក្រៅពីសាមីភាគីអាច ក្លាយជា "តតិយជន" ដែរ ឬ ទេ? មាត្រា ៤១១ កថាខណ្ឌទី ៤ បានបញ្ជាក់ថាមានតែតតិយជនដែលមានផល ប្រយោជន៍ត្រឹមត្រូវទេ ទើបអាចជាតតិយជនបាន ។

ឧទាហរណ៍ នៅក្នុងករណីដែលរថយន្តត្រូវបានលក់ពី ក ទៅ ខ បន្ទាប់មក ពី ខ ទៅ គ។ គ មិនអាច ជៀសផុតពីផលប៉ះពាល់បានទេ ប្រសិនបើ ក វិលាយកិច្ចសន្យា។ គេអាចបែងចែកករណីទាំងនេះ ជាពីរប្រភេទ ដោយផ្អែកទៅលើវត្តមានរបស់តតិយជន ។

ឧទាហរណ៍ ករណីទី ១ គឺនៅក្រោយពេលដែល ខ បានលក់រថយន្តឱ្យទៅ គ ហើយ ក វិលាយកិច្ចសន្យា លក់ទិញជាមួយនឹង ខ ។ នៅក្នុងករណីនេះ គ ត្រូវបានគេហៅថា "តតិយជននៅមុនការវិលាយ" ។ ករណីមួយទៀត គឺ "តតិយជននៅក្រោយការវិលាយ" ។ ឧទាហរណ៍ ក វិលាយកិច្ចសន្យាជាមួយនឹង ខ ប៉ុន្តែ ខ បានលក់រថយន្ត នោះបន្តឱ្យទៅ គ នៅក្រោយការវិលាយ ។ ក្នុងករណីនេះ វាមានសារៈសំខាន់ណាស់ក្នុងការគិតថា ការលក់របស់ ខ គឺជាការកេងបន្លំយកទ្រព្យដោយទុច្ចរិត។ ប៉ុន្តែ អានុភាពរបស់កិច្ចសន្យាលក់បន្តនេះ ត្រូវធ្វើការពិចារណាដាច់ដោយ ឡែកពីករណីព្រហ្មទណ្ឌ ។

វាមិនមានភាពច្បាស់លាស់ទេតើមាត្រា ៤១១ កថាខណ្ឌទី ៤ ទាមទារថាតតិយជន ត្រូវតែមានផលប្រយោជន៍ ត្រឹមត្រូវនៅមុនពេលវិលាយ និង តតិយជនក្រោយកិច្ចសន្យាត្រូវបានវិលាយត្រូវទទួលបានការការពារ ដោយមាត្រា ៤១១ កថាខណ្ឌទី ៤ ដែរ ឬ អត់។

តើត្រូវការការពារតតិយជនយ៉ាងដូចម្តេចនោះ គឺអាស្រ័យទៅលើថា តើអានុភាពប្រតិសកម្ម ត្រូវបានទទួល ស្គាល់ ឬ មិនទទួលស្គាល់ ។

និយាយជាទូទៅ គឺមានគំនិតចំនួនពីរ ទាក់ទងនឹងអានុភាពប្រតិសកម្ម នៅក្នុងការវិលាយកិច្ចសន្យា ។

- គំនិត ដែលទទួលស្គាល់អានុភាពប្រតិសកម្មនៃការវិលាយកិច្ចសន្យា (ខាងក្រោមនេះ សូមហៅកាត់ថា "គំនិត ក")

- គំនិត ដែលមិនទទួលស្គាល់អានុភាពប្រតិសកម្មនៃការរំលាយកិច្ចសន្យា (ខាងក្រោមនេះ សូមហៅកាត់ ថា "គំនិត ខ")

ករណីឧទាហរណ៍ : ក បានលក់រថយន្តរបស់ខ្លួនឱ្យទៅ ខ ។ ក បានទិញរថយន្តនោះពី ខ ។

៧.១. តាមព័ន្ធិ ក

តាមទស្សនៈនេះ វាត្រូវបានចាត់ទុកថា មិនមានកិច្ចសន្យាតាំងពីដំបូងរវាងគូភាគី ដោយសារការ រំលាយកិច្ចសន្យា ។ នៅក្នុងករណីដែលអ្នកលក់បានប្រគល់វត្ថុហើយ បន្ទាប់មកកិច្ចសន្យាត្រូវបានរំលាយ នោះអ្នក លក់អាចទាមទារឱ្យអ្នកទិញ ប្រគល់វត្ថុមកវិញបាន ដោយផ្អែកលើកម្មសិទ្ធិ ដោយសារអានុភាពប្រតិសកម្ម គឺនាំឱ្យ សិទ្ធិលើកម្មសិទ្ធិ មិនត្រូវបានផ្ទេរតាំងពីដំបូង ។

ដូច្នេះ នៅក្នុងករណីខាងលើនេះ កម្មសិទ្ធិរបស់ ក គឺត្រូវបានចាត់ទុកថា មិនបានផ្ទេរពី ក ទៅ ខ ទេ ។ ដូច្នេះ ក ត្រូវបានចាត់ទុកថា បានទទួលគ្រប់គ្រងបន្តលើកម្មសិទ្ធិពី ខ ដែលមិនមានកម្មសិទ្ធិ ដូច្នេះ ជាលក្ខណៈសម ហេតុផល គឺ ក មិនអាចទទួលបានកម្មសិទ្ធិទេ ។

ទោះបីជាទស្សនៈនេះ ទទួលស្គាល់អានុភាពប្រតិសកម្ម ប៉ុន្តែតាមមាត្រា ៤១១ កថាខណ្ឌទី ៤ គឺជាបញ្ញត្តិ ពិសេស ដើម្បីការពារតតិយជនដែលមានផលប្រយោជន៍ស្របច្បាប់ ដូច្នេះ បើតតិយជនមានផលប្រយោជន៍ស្រប ច្បាប់ អានុភាពនៃការរំលាយកិច្ចសន្យា មិនអាចអះអាងចំពោះតតិយជនបានទេ ។

តើតតិយជនប្រភេទណា ដែលកំណត់ថាមានផលប្រយោជន៍ស្របច្បាប់?

តាមមាត្រា ៤១១ កថាខណ្ឌទី ៤ ការរំលាយកិច្ចសន្យារបស់គូភាគី មិនអាចមានអានុភាពនាំឱ្យប៉ះពាល់ដល់ផល ប្រយោជន៍របស់តតិយជន បើតតិយជននោះជាជនសុចរិត និង គ្មានកំហុស ។

- ម្យ៉ាងទៀត តតិយជនត្រូវមានទំនាក់ទំនងនៅក្នុងកិច្ចសន្យាមុនពេលរំលាយកិច្ចសន្យា ទើបអាចអះ អាងពីផលប្រយោជន៍របស់ខ្លួនបាន ។

- លក្ខខណ្ឌតាំង : ចាំបាច់ / មិនចាំបាច់

គេអាចចាត់ទុកថា តតិយជនត្រូវទទួលបានការកាន់កាប់ (ចលនវត្ថុ) ឬ ចុះបញ្ជី (អចលនវត្ថុ) ដើម្បីទទួលបាននូវ ការការពារតាមមាត្រា ៤១១ កថាខណ្ឌទី ៤ ព្រោះតតិយជនត្រូវបានចាត់ទុកថាបានខិតខំប្រឹងប្រែងជាអតិបរមា ដើម្បីការពារសិទ្ធិរបស់ខ្លួន ។ ដោយផ្អែកទៅលើគំនិតនេះ ការកាន់កាប់ ឬ ការចុះបញ្ជីមាន តួនាទីជា "លក្ខខណ្ឌ ដើម្បីបង្កើតអានុភាពនៃសិទ្ធិរក្សាការពារ" ។ ផ្ទុយទៅវិញគេអាចគិតថា លក្ខខណ្ឌតាំងមានលក្ខណៈចាំបាច់សម្រាប់ តតិយជនក្នុងការទទួលបានការការពារទេ ព្រោះមាត្រា ៤១១ កថាខណ្ឌទី ៤ មិនបានតម្រូវឱ្យមានលក្ខខណ្ឌតាំង សម្រាប់តតិយជនទេ ។

បន្ទាប់មក ចំពោះករណីតតិយជននៅក្រោយការរំលាយកិច្ចសន្យា តើមានលក្ខណៈដូចម្តេចដែរ?

ដោយផ្អែកលើគំនិត ៣ តតិយជន ដែលបានចុះកិច្ចសន្យានៅក្រោយការរំលាយកិច្ចសន្យា មិនអាចទទួលបាននូវការការពារតាមមាត្រា ៤១១ កថាខណ្ឌទី ៤ ទេ ព្រោះអានុភាពប្រតិសកម្មបានកើតឡើងរួចហើយ ។ តតិយជននៅក្រោយការរំលាយកិច្ចសន្យា ត្រូវបានចាត់ទុកថា បានទទួលកម្មសិទ្ធិពីជនដែលមិនមានកម្មសិទ្ធិ ។ ដូច្នេះ តតិយជនមិនអាចធ្វើលទ្ធកម្មកម្មសិទ្ធិទេ ។ ជាការពិត នៅក្នុងករណីដែលកម្មសិទ្ធិ គឺជាចលនវត្ថុ គ អាចធ្វើលទ្ធកម្មកម្មសិទ្ធិប្រសិនបើ គ បានបំពេញលក្ខខណ្ឌ ដែលមានចែងនៅក្នុងមាត្រា ១៥៣ ។ ក៏ប៉ុន្តែ នៅក្នុងករណីកម្មវត្ថុ គឺជាអចលនវត្ថុ តតិយជនមិនអាចទទួលបានកម្មសិទ្ធិ តាមរយៈលទ្ធកម្មដោយសុចរិតនោះទេ ។ ជាលទ្ធផល គឺមានគំនិតមួយ ដែលការពារតតិយជនប្រភេទនេះ តាមរយៈការអនុវត្តដែលមានលក្ខណៈស្រដៀងទៅនឹងមាត្រា ៣៥៣ កថាខណ្ឌទី ២ ។ ព្រោះគេអាចនិយាយបានថា គ បានបន្សល់ទុកនូវការចុះបញ្ជី ហើយបានបង្កើតនូវទិដ្ឋភាពមួយ ដែលបង្ហាញថា ខ គឺជាកម្មសិទ្ធិករលើអចលនវត្ថុនោះ ហើយ គ បានជឿជាក់ថា ខ គឺជាម្ចាស់សិទ្ធិពិតប្រាកដមែន ។

ករណីជាធម្មតានៃការអនុវត្តមាត្រា ៣៥៣ កថាខណ្ឌទី ២ (ការបង្ហាញឆន្ទៈមិនពិត) គឺ ឧទាហរណ៍ថា កូនបំណុល ឃ បានចាញ់ក្តីជាមួយនឹងម្ចាស់បំណុល ង ហើយមានគោលបំណងចង់គេចពីការរឹបអូសរថយន្តរបស់ខ្លួនដោយ ច ។ ឃ បានប្រាប់មិត្តភក្តិរបស់ខ្លួន ខ នូវបញ្ហានេះ ហើយបានយុបយិតជាមួយនឹង ខ និង បាន "លក់" ដោយក្លែងក្លាយទៅឱ្យ ខ ហើយបានប្រគល់រថយន្តនោះ ។ ក្នុងករណីនេះ កិច្ចសន្យាលក់ទិញរវាង ឃ និង ខ ត្រូវបានទុកជាមោឃៈ ដោយផ្អែកលើមាត្រា ៣៥៣ កថាខណ្ឌទី ១ ។ ជាងនេះទៅទៀត ឃ មិនមានឆន្ទៈក្នុងការផ្ទេរកម្មសិទ្ធិរបស់ខ្លួនឱ្យទៅ ខ ទេ ហើយ ខ ក៏មិនមានឆន្ទៈក្នុងការធ្វើលទ្ធកម្មកម្មសិទ្ធិដែរ ។ ដូច្នេះ ឃ នៅតែមានកម្មសិទ្ធិ (មាត្រា ១៣៣ : ការផ្ទេរកម្មសិទ្ធិ គឺតម្រូវឱ្យមានការព្រមព្រៀងរបស់គូភាគីដែលត្រូវធ្វើការផ្ទេរ) ។ ក៏ប៉ុន្តែ ខ បានបំពានទៅលើការជឿទុកចិត្តរបស់ ឃ ហើយបានលក់រថយន្តនោះទៅឱ្យ ង ដែលបានជឿជាក់ដោយសមហេតុផលថា ខ គឺជាម្ចាស់កម្មសិទ្ធិពិតប្រាកដ ។ ក្នុងករណីនេះ ដោយផ្អែកទៅលើមាត្រា ៣៥៣ កថាខណ្ឌទី ២ ឃ មិនអាចអះអាងនូវសិទ្ធិរបស់ខ្លួនចំពោះ ង បានទេ គឺដើម្បីការពារនូវសុវត្ថិភាពកិច្ចការជំនួញរបស់ ង ។ ដើម្បីទទួលបាននូវការការពារតាមរយៈមាត្រានេះ ង ចាំបាច់ត្រូវធ្វើសកម្មភាពដោយសុចរិត និង គ្មានកំហុសធ្ងន់ធ្ងរនៅពេលបង្កើតកិច្ចសន្យា ។

មូលហេតុដែលក្រមរដ្ឋប្បវេណីធ្វើការការពារតតិយជនដែលសុចរិត និង គ្មានកំហុសធ្ងន់ធ្ងរ ព្រោះជនដែលបង្កើតនូវទិដ្ឋភាពមិនពិតដូចជា ឃ មិនមានសិទ្ធិក្នុងការអះអាងពីមោឃភាពនៃកិច្ចសន្យាចំពោះតតិយជនដែលបានជឿជាក់ទៅលើទិដ្ឋភាពនោះ ដោយមានហេតុផលឡើយ ។ គោលការណ៍នេះ ទាញចេញពី "លទ្ធិដែលមានលក្ខណៈជារូបភាព" ។

ចំពោះករណីនៃការរំលាយកិច្ចសន្យា គឺមិនមានការយុបយិតនៃឆន្ទៈដែលបង្ហាញឱ្យឃើញច្បាស់រវាង ង និង ខ នៅក្នុងករណីខាងលើទេ ។ ដូច្នេះ គេមិនអាចអនុវត្តមាត្រា ៣៥៣ កថាខណ្ឌទី ២ ដោយផ្ទាល់នោះទេ ។ ក៏ប៉ុន្តែ វាមានលក្ខណៈស្រដៀងទៅនឹងស្ថានភាពនៃការបង្ហាញឆន្ទៈមិនពិតដែរ ដែល ង បន្សល់ទុកនូវការចុះបញ្ជី

ដែលមិនមានការផ្លាស់ប្តូរនៅក្រោយការរំលាយកិច្ចសន្យា និង បានបង្កើតនូវទិដ្ឋភាពមួយដែលបង្ហាញថា ខ គឺជាម្ចាស់កម្មសិទ្ធិពិតប្រាកដ។ ដូច្នោះ ប្រសិនបើ គ ជឿជាក់ថា ខ គឺជាម្ចាស់កម្មសិទ្ធិដោយពិតប្រាកដ ដោយសុចរិត និង គ្មានកំហុសធ្ងន់ធ្ងរ នោះគឺមានលទ្ធភាពក្នុងការការពារជនដូចជា គ តាមរយៈការអនុវត្តដែលមានលក្ខណៈស្រដៀងទៅនឹងទៅមាត្រា ៣៥៣ កថាខណ្ឌទី ២។ ដូច្នោះ ក មិនអាចលើកឡើងពីកម្មសិទ្ធិរបស់ខ្លួនចំពោះ គ ដែល ជាជនសុចរិត និង គ្មានកំហុសធ្ងន់ធ្ងរបានទេ។

៧.២. តាមគំនិត ខ

ដោយផ្អែកលើគំនិត ខ ការរំលាយកិច្ចសន្យាមិនមានអានុភាពប្រតិសកម្មទេ។ ទោះបីជាមានការរំលាយកិច្ចសន្យាក៏ដោយ ក មិនត្រូវបានចាត់ទុកថាជាកម្មសិទ្ធិករតាំងពីដំបូងនោះទេ។ ប៉ុន្តែទោះបីជាការរំលាយមិនមានអានុភាពប្រតិសកម្ម តែពេលមានការរំលាយកិច្ចសន្យា ម្ចាស់កម្មសិទ្ធិអាចទាមទារឱ្យធ្វើការផ្ទេរកម្មវត្ថុត្រឡប់មកវិញបាន ទោះបីជារត្មានោះត្រូវបានផ្ទេរទៅឱ្យតតិយជនហើយក៏ដោយ។ ឧទាហរណ៍នៅក្នុងករណី ឧទាហរណ៍ខាងលើ ប្រសិនបើ ក រំលាយកិច្ចសន្យា ខ ត្រូវមានកាតព្វកិច្ចក្នុងការប្រគល់ត្រឡប់នូវអ្វីដែលគាត់បានទទួលដោយសារតែការរំលាយកិច្ចសន្យា។

ផ្អែកលើគំនិតនេះ ទំនាក់ទំនងរវាង ក និង គ គឺមានលក្ខណៈស្រដៀងគ្នាទៅនឹងការផ្ទេរពី ខ ពីរដងជាន់គ្នា ដោយមិនគិតថា គ បានទិញកម្មវត្ថុនៅមុន ឬ នៅក្រោយការរំលាយកិច្ចសន្យា ដូច្នោះ បុគ្គលណាដែលបានទទួលនូវលក្ខខណ្ឌតាំងមុនបុគ្គលផ្សេងទៀត អាចអះអាងពីកម្មសិទ្ធិរបស់ខ្លួនបាន។ វាមានន័យថា ទោះបីជាមិនមានបញ្ញត្តិ ដូចជាមាត្រា ៤១១ កថាខណ្ឌទី ៤ ក៏លទ្ធផលដូចគ្នានឹងការផ្ទេរពីរដងជាន់គ្នា ដូច្នោះ មាត្រា ៤១១ កថាខណ្ឌទី ៤ គឺមិនមែនជាបញ្ញត្តិពិសេស ដើម្បីការពារតតិយជនដែលមានផលប្រយោជន៍ស្របច្បាប់ គឺគ្រាន់តែជាបញ្ញត្តិបញ្ជាក់បន្ថែមតែប៉ុណ្ណោះ។

បន្ទាប់មក តើ គ ត្រូវចុះកិច្ចសន្យា ដោយសុចរិត និង គ្មានកំហុស (ធ្ងន់ធ្ងរ) ដែរ ឬ ទេ? វាមិនមានចែងច្បាស់លាស់នៅក្នុងមាត្រា ៤១១ កថាខណ្ឌទី ៤ ទេ។ ឬក៏តើតតិយជនត្រូវមានលក្ខខណ្ឌតាំង ដើម្បីទទួលបាននូវការការពារ?

នៅក្នុងករណីមានវិការៈក្នុងការបង្ហាញឆន្ទៈ តតិយជនចាំបាច់ត្រូវធ្វើសកម្មភាពដោយសុចរិត និង គ្មានកំហុស លើកលែងតែករណីនៃការគំរាមកំហែង (មាត្រា ៣៤៦ និង ៣៤៧ ជាអាទិ៍)។ ផ្ទុយទៅវិញ នៅក្នុងករណីនៃការរំលាយ វាមិនមានភាពច្បាស់លាស់ទេថាតើ តតិយជនត្រូវធ្វើសកម្មភាពដោយសុចរិត និង គ្មានកំហុស។

ដូចដែលបានរៀបរាប់ខាងលើ ទំនាក់ទំនងរវាង ក និង គ មានលក្ខណៈស្រដៀងគ្នាទៅនឹងការផ្ទេរពីរដងជាន់គ្នា។ ដូច្នោះ គ ត្រូវទទួលបានការកាន់កាប់ឱ្យបានមុន ក ដើម្បីទទួលបានការការពារ។ ដូច្នោះ បញ្ហានេះអាចត្រូវបានចាត់ទុកថា វាស្របនឹងបញ្ហានៃ "លក្ខខណ្ឌតាំង និង តតិយជន នៅក្នុងករណីនៃការផ្ទេរពីរដងជាន់គ្នា" (មាត្រា ១៣៤ កថាខណ្ឌទី ២)។

លក្ខខណ្ឌតាំង

ចំពោះការផ្ទេរកម្មសិទ្ធិលើអចលនវត្ថុ ការចុះបញ្ជី គឺជាលក្ខខណ្ឌតាំងចំពោះអចលនវត្ថុ (មាត្រា ១៣៤) ។ ដូច្នេះ ទោះបីជាអ្នកលក់បានទទួលកម្មសិទ្ធិពីអ្នកទិញ ហើយអ្នកទិញបានលក់កម្មវត្ថុនោះទៅឱ្យ តតិយជនក៏ដោយ តែបើតតិយជនបានចុះបញ្ជីអំពីការផ្ទេរមុនអ្នកលក់ នោះតតិយជននឹងមានអាទិភាពជាអ្នកលក់ ហើយអ្នកលក់ មិនអាចទាមទារឱ្យតតិយជនប្រគល់វត្ថុនោះមកវិញ និង លុបចោលការចុះបញ្ជីរបស់តតិយជនបានទេ ។

ទំហំដែលចាត់ទុកជាជាតតិយជន តាមមាត្រា ១៣៤

១- មិនកំណត់ គឺឱ្យតែក្រៅពីភាគី

២- ជនទុច្ចរិត មិនត្រូវបានរួមបញ្ចូលជាតតិយជន

៣- ជនទុច្ចរិត ហើយធ្វើសកម្មភាពទុច្ចរិតជាក់លាក់ណាមួយ មិនត្រូវបានរួមបញ្ចូលជាតតិយជន

ឧទាហរណ៍ ទោះបីជា **ក** បានចុះបញ្ជីកម្មសិទ្ធិរបស់ខ្លួនមុន **ក** ហើយ **ក** បានធ្វើសកម្មភាពគ្រាន់តែទុច្ចរិត ធម្មតា នោះគាត់អាចអះអាងពីកម្មសិទ្ធិរបស់ខ្លួនចំពោះ **ក** បាន ដោយផ្អែកទៅលើគំនិតទី ៣ ប៉ុន្តែ មិនអាច យោងទៅលើគំនិតទី ២ នោះទេ ។

ចំណុចដែលត្រូវកត់ចំណាំ គឺថានៅក្នុងករណីតតិយជននៅមុនការរំលាយកិច្ចសន្យា **ក** នឹងមិនចាំបាច់ត្រូវ រំលាយកិច្ចសន្យា ដោយសារការមិនអនុវត្តកាតព្វកិច្ចរបស់ **ខ** នោះទេ ហើយ **ក** អាចទាមទារសំណងនៃការខូច ខាតពី **ខ** ដោយមិនចាំបាច់រំលាយកិច្ចសន្យា ។ ប្រសិនបើ **ខ** ដឹងថា **ខ** ស្ថិតនៅក្នុងស្ថានភាព មិនអនុវត្តកាតព្វកិច្ច វានៅតែមានមូលហេតុសមរម្យ ដែល **ក** រំពឹងទុកថា **ក** នឹងមិនអនុវត្តសិទ្ធិរំលាយរបស់ខ្លួន ហើយ **ក** អាចទទួលបានកម្មសិទ្ធិស្របច្បាប់ ។

ដូច្នេះឋានៈនៃតតិយជន នៅក្នុងករណីនៃតតិយជននៅមុនការរំលាយកិច្ចសន្យា គឺមានលក្ខណៈខុសគ្នា ទៅនឹងតតិយជននៅក្នុងលក្ខណៈនៃការលុបចោល ។ ផ្ទុយទៅវិញ នៅក្នុងករណីនៃតតិយជននៅក្រោយការរំលាយ កិច្ចសន្យា កម្មវត្ថុនៃភាពសុចរិត ឬ ទុច្ចរិត គឺមិនមែនជាអង្គហេតុថា **ខ** ស្ថិតនៅក្នុងស្ថានភាពមិនអនុវត្តកាតព្វកិច្ច នោះទេ ប៉ុន្តែ គឺជាអង្គហេតុដែលថា កិច្ចសន្យានោះត្រូវបានគេរំលាយ ។ ប្រសិនបើ **ក** បានដឹងថា កិច្ចសន្យារវាង **ក** និង **ខ** ត្រូវបានរំលាយ នោះវាមានន័យថា **ក** បានដឹងថា **ខ** មិនមានសិទ្ធិទេ ។ នៅក្នុងករណីនេះ ភាពចាំបាច់ដើម្បី ការពារ **ក** គឺមិនមានខ្ពស់ទេ ។ ដូច្នេះ ប្រសិនបើ **ក** បានធ្វើសកម្មភាពដោយទុច្ចរិត គេអាចចាត់ទុក **ក** ត្រូវបានដក ចេញពីតតិយជន ព្រោះ **ក** មិនមានផលប្រយោជន៍ត្រឹមត្រូវ ។

រាល់ចំណុចដែលបានពិចារណា មធ្យោបាយដើម្បីការពារតតិយជនត្រូវបានសម្រេច ដោយធ្វើការពិចារណា ទៅលើតុល្យភាពនៃ "តតិយជន" នៅក្នុងករណីលុបចោល និង តតិយជន នៅក្នុងករណីនៃការលក់ពីរដងជាន់គ្នា ។

ផ្នែកទី ៦

អានុភាពនៃកិច្ចសន្យាទ្វេភាគី

កិច្ចសន្យាទ្វេភាគី គឺជាកិច្ចសន្យាមួយ ដែលគូភាគីត្រូវមានកាតព្វកិច្ចបំពេញឱ្យគ្នាទៅវិញទៅមក ។ ដូច្នេះ ភាគីនៃកិច្ចសន្យា គឺមានលក្ខណៈជិតស្និទ្ធ ដោយសារតែមូលហេតុនេះ ទើបគេថាកិច្ចសន្យានេះមានលក្ខណៈទៅវិញ ទៅមក ។

*** លក្ខណៈទៅវិញទៅមកនៃកិច្ចសន្យាទ្វេភាគី មាន ៣ គឺ :**

- ១. លក្ខណៈទៅវិញទៅមក ក្នុងការបង្កើតកិច្ចសន្យាទ្វេភាគី
- ២. លក្ខណៈទៅវិញទៅមក ក្នុងការអនុវត្តកិច្ចសន្យាទ្វេភាគី
- ៣. លក្ខណៈទៅវិញទៅមក នៅក្នុងអត្ថិភាពដែលត្រូវបន្ត

១. លក្ខណៈទៅវិញទៅមកក្នុងការបង្កើតកិច្ចសន្យាទ្វេភាគី : អលទ្ធភាពទាំងពីរដំបូង

ទោះបីជាខ្លឹមសារនៃកិច្ចសន្យា មិនអាចសម្រេចបានទាំងពីរពេលដែលបង្កើតកិច្ចសន្យានោះក៏ដោយ ក៏កិច្ចសន្យា នោះមិនត្រូវបានចាត់ទុកជាមោឃៈ ដោយយកមូលហេតុនៃអលទ្ធភាពនោះដែរ (មាត្រា ៣៥៥ កថាខណ្ឌទី ១) ។

ប៉ុន្តែ បញ្ញត្តិនេះមិនរារាំងដល់ភាគីនៃកិច្ចសន្យា ក្នុងការលុបកិច្ចសន្យាដោយការភាន់ច្រឡំឡើយ ប្រសិន បើលក្ខខណ្ឌនៃការភាន់ច្រឡំបានបំពេញ ។

អលទ្ធភាពមាន ២ ផ្នែក :

- អលទ្ធភាពដោយផ្នែក
 - អលទ្ធភាពទាំងស្រុង
- } សួរថា តើកូនបំណុលមានកំហុសដែលនាំឱ្យមានអលទ្ធភាព

ប្រសិនបើអលទ្ធភាពដោយផ្នែកកើតឡើង នោះវាគឺជាបញ្ហានៃការទទួលខុសត្រូវក្នុងការធានា ។

ទន្ទឹមនឹងនេះ ប្រសិនបើអលទ្ធភាពទាំងស្រុងកើតឡើងដោយសារកំហុសរបស់កូនបំណុល នោះកូនបំណុលត្រូវ ទទួលខុសត្រូវចំពោះការមិនអនុវត្តកាតព្វកិច្ច ។

អលទ្ធភាពទាំងស្រុង : ករណីដែលកូនបំណុលពុំមានកំហុសទេ នោះម្ចាស់បំណុលមិនអាចទាមទារឱ្យអនុវត្ត ឬ មិនអាចទាមទារសំណងការខូចខាត ឬ សំណងជំងឺចិត្តបានទេ (មាត្រា ៣៥៨ កថាខណ្ឌទី ១) ។

ឧទាហរណ៍ : គ លក់ផ្ទះឱ្យ ខ ។

- អលទ្ធភាពទាំងពីរដំបូង មាត្រា ៤១៥ (ការលក់កាតព្វកិច្ចរបស់ភាគី)
- អលទ្ធភាពដោយសារគ្មានកំហុសរបស់កូនបំណុល មាត្រា ៤១៥ និង មាត្រា ៣៥៨ កថាខណ្ឌទី ១ ត្រូវ យកមកអនុវត្ត ។

២. លក្ខណៈ “ទៅវិញទៅមក” ក្នុងការអនុវត្តកិច្ចសន្យាទ្វេភាគី

២.១. ការតវ៉ាឱ្យអនុវត្តព្រមគ្នា

២.១.១. តួនាទី

យោងតាមមាត្រា ៣៨៦ នៃក្រមរដ្ឋប្បវេណីនៃព្រះរាជាណាចក្រកម្ពុជា បានចែងអំពីសិទ្ធិតវ៉ាឱ្យអនុវត្តព្រមគ្នារវាងភាគីកូនបំណុល និង ភាគីម្ចាស់បំណុល ដូចជា : ជម្រុញឱ្យមានការអនុវត្តកាតព្វកិច្ច និង ជៀសវាងនូវការខូចខាត ក្នុងករណីមិនអនុវត្តកាតព្វកិច្ច។ ជាគោលការណ៍ ប្រសិនបើច្បាប់មិនបានចែងអំពីការតវ៉ាឱ្យអនុវត្តព្រមគ្នាក្នុងកិច្ចសន្យាអញ្ជើញនោះទេ គឺធ្វើឱ្យមានភាពមិនស្មើគ្នាកើតឡើងក្នុងការអនុវត្តកាតព្វកិច្ច ពីព្រោះភាគីម្ចាស់មិនមានសិទ្ធិតវ៉ា ក្នុងករណីដែលភាគីម្ចាស់ទៀតបានអាក់ខានមិនព្រមអនុវត្ត ឬ ព្រងើយកន្តើយជាមួយនឹងការអនុវត្តរបស់ខ្លួន។ ឬនិយាយម្យ៉ាងទៀត បើគ្មានការតវ៉ាឱ្យអនុវត្តព្រមគ្នានោះទេ ម្ចាស់បំណុលត្រូវអនុវត្តកាតព្វកិច្ចតប ឬ រំលាយកិច្ចសន្យានៅពេលក្រោយ ក្នុងករណីដែលកូនបំណុលមិនបានអនុវត្តកាតព្វកិច្ចរបស់ខ្លួន។ នៅក្នុងករណីនេះ កូនបំណុលអាចនឹងប្រើប្រាស់នូវប្រាក់ដែលបានទទួល ឬ លក់នូវកម្មវត្ថុនៃកិច្ចសន្យា ហើយម្ចាស់បំណុលមិនអាចទទួលបាននូវកម្មវត្ថុ ដែលត្រូវបានអនុវត្តរួចរាល់ហើយ។ ដូច្នេះ ភាគីម្ចាស់នៃកិច្ចសន្យាអាចប្រកែកមិនអនុវត្តកាតព្វកិច្ចរបស់ខ្លួនរហូតដល់ភាគីម្ចាស់ទៀតអនុវត្តកាតព្វកិច្ចរបស់ខ្លួន។ ការតវ៉ាឱ្យអនុវត្តព្រមគ្នាមានតួនាទី បញ្ជ្រាបនូវការខូចខាតនៅក្នុងករណីនេះ។

២.១.២. លក្ខខណ្ឌ

នៅក្នុងមាត្រា ៣៨៦ ក៏បានចែងពីលក្ខខណ្ឌនៃការតវ៉ាឱ្យអនុវត្តព្រមគ្នា មួយចំនួន ដូចជា

- ១) វត្តមាននៃកាតព្វកិច្ចសមមូលដែលកើតចេញពីកិច្ចសន្យាទ្វេភាគីតែមួយ
- ២) កាតព្វកិច្ចរបស់ភាគីម្ចាស់ទៀត គឺដល់ពេលកំណត់
- ៣) ភាគីម្ចាស់ទៀតទាមទារឱ្យអនុវត្តកាតព្វកិច្ច ដោយមិនបានផ្តល់នូវការអនុវត្តកាតព្វកិច្ចរបស់ខ្លួន។

ដោយផ្អែកទៅលើវាក្យខណ្ឌទី ២ នៃមាត្រា ៣៨៦ នៅក្នុងករណីដែលអំឡុងពេលសម្រាប់អនុវត្តកាតព្វកិច្ចរបស់ភាគីម្ចាស់ទៀតមិនទាន់មកដល់ភាគីនោះមិនអាចអះអាងពីការតវ៉ាឱ្យអនុវត្តព្រមគ្នាបានទេ។ ភាគីនោះមិនអាចសម្រេចនូវសិទ្ធិលើបំណុលរបស់ខ្លួន តាមរយៈការអនុវត្តដោយបង្ខំទេ ព្រោះកូនបំណុលមានផលប្រយោជន៍នៃការកំណត់ពេលវេលា (មាត្រា ៣៣០ កថាខណ្ឌទី ១) ។

២.១.៣. សន្យា

១. អានុភាពជាអត្ថិភាព

ក. ដរាបណាភាគី មានការតវ៉ាឱ្យអនុវត្តព្រមគ្នានោះ ភាគីនឹងមិនស្ថិតក្នុងភាពយឺតយ៉ាវទេ ទោះបីជាភាគីដែលមានការតវ៉ាឱ្យអនុវត្តព្រមគ្នា មិនបានអនុវត្តកាតព្វកិច្ចរបស់ខ្លួននៅកាលបរិច្ឆេទកំណត់ ព្រោះភាគីមានសិទ្ធិស្របច្បាប់ក្នុងការបដិសេធមិនអនុវត្តកាតព្វកិច្ចនៅក្នុងស្ថានភាពនេះ។ ការយឺតយ៉ាវក្នុងការអនុវត្ត ក៏ជាប្រភេទមួយ

នៃការមិនអនុវត្តកាតព្វកិច្ចដែរ។ ការយឺតយ៉ាវក្នុងការអនុវត្តកើតឡើង ប្រសិនបើការកំណត់ពេលត្រូវអនុវត្តដែល ជាពេលវេលាកូនបំណុលត្រូវផ្តល់តារាងកាតព្វកិច្ចកាន់កាប់ក្នុងរូប ។

ការយឺតយ៉ាវក្នុងការអនុវត្តមាន ៣ ប្រភេទ (មាត្រា ៣៩១) :

- ១) ប្រសិនបើមានកំណត់ពេលពិតប្រាកដសម្រាប់អនុវត្តកាតព្វកិច្ច នៅពេលដល់កាលកំណត់នោះ
- ២) ប្រសិនបើមានកំណត់ពេលមិនពិតប្រាកដសម្រាប់អនុវត្តកាតព្វកិច្ច នៅពេលដែលកូនបំណុលនោះដឹង ថា ដល់ពេលកំណត់ហើយ
- ៣) ប្រសិនបើមិនបានកំណត់ពេលសម្រាប់អនុវត្តកាតព្វកិច្ចទេ នៅពេលដែលកូនបំណុលនោះទទួលបានការ ទាមទារឱ្យអនុវត្ត ។

ខ. ដរាបណាភាគីមានការតវ៉ាឱ្យអនុវត្តព្រមគ្នា ភាគីម្ខាងទៀតមិនអាចអនុវត្តការទូទាត់បានទេ (មាត្រា ៤៦៨ កថាខណ្ឌទី ១) ។ ការទូទាត់ គឺជាប្រព័ន្ធមួយដើម្បីរំលត់កាតព្វកិច្ច ដោយការបង្ហាញនូវជំនាញជាឯកភាពភាគី របស់ភាគីម្ខាង ដូច្នេះកាតព្វកិច្ចដែលភ្ជាប់នឹងសិទ្ធិតវ៉ា ត្រូវបានការពារមិនឱ្យធ្វើការទូទាត់ឡើយ ។

២. អានុភាពកើតពីការអនុវត្តការតវ៉ាឱ្យអនុវត្តព្រមគ្នានៅក្នុងនីតិវិធីបណ្តឹង

ភាគីដែលមានការតវ៉ាឱ្យអនុវត្តព្រមគ្នា អាចអះអាងពីការតវ៉ានេះនៅក្នុងនីតិវិធីបណ្តឹងបាន ។ នៅក្នុង ករណីនេះ ប្រសិនបើតុលាការទទួលស្គាល់នូវការតវ៉ានេះ តុលាការត្រូវចេញសាលក្រមឱ្យអនុវត្តជាផ្លូវនឹងតារាងកាតព្វ កិច្ច ។ **ឧទាហរណ៍ :** ដើមទោទ **ក** បានដាក់ពាក្យបណ្តឹងចំពោះ **ខ** ដោយទាមទារឱ្យបង់ប្រាក់ចំនួន ៥.០០០ ដុល្លារ ដែលជាប្រាក់ថ្លៃលក់រថយន្ត ហើយ **ខ** បានអះអាងពីការតវ៉ាឱ្យអនុវត្តព្រមគ្នា នៅក្នុងនីតិវិធីបណ្តឹង ។ ប្រសិនបើ តុលាការទទួលស្គាល់នូវការតវ៉ារបស់ **ខ** នោះសាលក្រមសម្រេចថា "ចុងចម្លើយត្រូវបង់ប្រាក់ចំនួន ៥.០០០ ដុល្លារ ជាផ្លូវនឹងការប្រគល់រថយន្តរបស់ **ក**" ។

ករណីសិក្សា :

តើ **ក** អាចបដិសេធនូវការទាមទាររបស់ **ខ** ឱ្យផ្ទេរនូវកម្មវត្ថុ នៅក្នុងករណីខាងក្រោមនេះដែរ ឬ ទេ?

១) **ក** គឺជាម្ចាស់ហាងលក់ស្រាមួយកន្លែង ។ អតិថិជន **ខ** បានចូលមកក្នុងហាង ។ **ក** មិនដែលស្គាល់ **ខ** ទេ ។ **ខ** ស្នើទិញស្រាបៀរចំនួន ១០ ដប ក្នុងតម្លៃ ៦ ដុល្លារ ។ **ក** បានយល់ព្រមនឹងសំណើរបស់ **ខ** ហើយបានរៀបចំស្រាបៀរ ចំនួន ១០ ដប សម្រាប់ **ខ** ។ ក៏ប៉ុន្តែ **ខ** បានប្រាប់ថា "ខ្ញុំភ្លេចយកកាបូបលុយមកហើយ ។ ខ្ញុំនឹងបង់ប្រាក់នៅពេល ក្រោយ ឥឡូវនេះសូមផ្តល់ឱ្យខ្ញុំនូវស្រាបៀរ ១០ ដបសិនមក" ។

២) នៅក្នុងករណីទី ១) ខាងលើ **ខ** បានប្រាប់ទៅ **ក** "ខ្ញុំយកកាបូបលុយមកជាមួយ តែមានតែ ១ ដុល្លារទេ ។ ខ្ញុំនឹងបង់ប្រាក់ឱ្យ ១ ដុល្លារ សិន ហើយសូមផ្តល់ឱ្យខ្ញុំនូវស្រាបៀរ ១០ ដប ។ ហើយខ្ញុំនឹងបង់ប្រាក់ដែលនៅសល់នៅ ពេលក្រោយ" ។

៣) ក បានលក់រថយន្តរបស់ខ្លួនឱ្យទៅ ខ ក្នុងតម្លៃ ៥.០០០ ដុល្លារ ។ កាលបរិច្ឆេទនៃកាតព្វកិច្ចទាំងពីរ គឺនៅថ្ងៃទី ១០ ខែ កញ្ញា ។ ក៏ប៉ុន្តែ ក និង ខ មិនបានធ្វើសំណើផ្តល់ការអនុវត្តកាតព្វកិច្ចរបស់ខ្លួននៅកាលបរិច្ឆេទ កំណត់នោះទេ ។ ក្រោយមក ខ បានទាមទារឱ្យ ក ប្រគល់រថយន្ត ដោយមិនបានធ្វើសំណើផ្តល់ការអនុវត្តកាតព្វកិច្ច របស់ខ្លួនទេ ។

៤) ក បានលក់រថយន្តរបស់ខ្លួនឱ្យទៅ ខ នៅក្នុងតម្លៃ ៥.០០០ ដុល្លារ ហើយភាគីបានព្រមព្រៀងគ្នា ខ ត្រូវបង់ប្រាក់នៅថ្ងៃទី ១០ ខែ កញ្ញា ហើយ ក ត្រូវប្រគល់រថយន្តទៅឱ្យ ខ នៅថ្ងៃទី ៣០ ខែ កញ្ញា ។ ខ បានបង់ប្រាក់នៅថ្ងៃទី ១០ ខែ កញ្ញា ទៅឱ្យ ក ។ ក្រោយមក ខ បានទាមទារឱ្យ ក ប្រគល់រថយន្តនៅថ្ងៃទី ១៥ ខែ កញ្ញា ។

៥) ក បានបង្កើតកិច្ចសន្យាលក់រថយន្តរបស់ខ្លួនឱ្យទៅ ខ ក្នុងតម្លៃ ៥.០០០ ដុល្លារ ហើយបានព្រមព្រៀងគ្នា ថា ខ ត្រូវបង់ប្រាក់នៅថ្ងៃទី ៣០ ខែ កញ្ញា និង ក ត្រូវប្រគល់រថយន្តនៅថ្ងៃទី ១០ ខែ កញ្ញា ។ ក មិនបានប្រគល់រថយន្តទៅឱ្យ ខ នៅកាលបរិច្ឆេទកំណត់នោះទេ ហើយ ខ បានទាមទារឱ្យ ក ប្រគល់រថយន្តនៅថ្ងៃទី ១៥ ខែ កញ្ញា ដោយមិនបានធ្វើសំណើផ្តល់ការអនុវត្តកាតព្វកិច្ចរបស់ខ្លួន ។

៦) នៅក្នុងករណីទី ៥) ទាំង ក និង ខ មិនបានធ្វើសំណើផ្តល់ការអនុវត្តកាតព្វកិច្ចនៅកាលបរិច្ឆេទកំណត់ ។ បន្ទាប់មក នៅថ្ងៃទី ១ ខែ តុលា ខ បានទាមទារឱ្យ ក ប្រគល់រថយន្ត ដោយមិនបានធ្វើសំណើផ្តល់ការអនុវត្តរបស់ ខ្លួន ។

[សេចក្តីសន្និដ្ឋាន និង មូលហេតុសំអាង]

១) ក អាចបដិសេធការទាមទាររបស់ ខ

ដោយផ្អែកលើអង្គហេតុ និង មាត្រា ៣៨៦ វាជារឿងធម្មតាសម្រាប់ការអនុវត្តកាតព្វកិច្ចទូទៅនៃកិច្ចសន្យានៅក្នុងប្រតិបត្តិការជំនួញធម្មតា ដូចជា នៅពេលដែលយើងទិញវត្ថុអ្វីមួយ យើងចាំបាច់ត្រូវបង់ប្រាក់ទៅឱ្យអ្នកលក់ និង អ្នកលក់ត្រូវប្រគល់វត្ថុនោះ ដោយអនុវត្តកាតព្វកិច្ចព្រមព្រៀងគ្នា ។ ក៏ប៉ុន្តែ នៅក្នុងករណីទី ១) ខ បានទិញស្រាបៀរពី ក ប៉ុន្តែ ខ មិនបានបង់ប្រាក់ទៅ ក ទេ ដោយសារតែ ខ ភ្លេចយកកាបូបលុយមក ។ ដូច្នេះ ក មានសិទ្ធិក្នុងការតវ៉ា និង បដិសេធមិនព្រមប្រគល់ស្រាបៀរទៅឱ្យ ខ រហូតដល់ ខ អនុវត្តកាតព្វកិច្ចបង់ប្រាក់ឱ្យទៅ ក ដោយព្រមគ្នា ។

២) ក អាចបដិសេធការទាមទាររបស់ ខ

បញ្ញត្តិដែលពាក់ព័ន្ធនឹងការអនុវត្តកាតព្វកិច្ច (មាត្រា ៤៣៤ រហូតដល់មាត្រា ៤៦៣) ត្រូវយកមកអនុវត្តចំពោះការអនុវត្តកាតព្វកិច្ចនៃកិច្ចសន្យា ។ ដោយផ្អែកលើមាត្រា ៤៤១ ម្ចាស់បំណុលមិនចាំបាច់ត្រូវទទួលយកនូវការសងមួយភាគនោះទេ ព្រោះការសងមួយភាគមិនត្រូវបានចាត់ទុកថា បានបំពេញនូវគោលបំណងនៃកិច្ចសន្យាឡើយ ។ ដូច្នេះ ទោះបីជា ខ បានបង់ប្រាក់ចំនួន ១ ដុល្លារ ក៏ដោយ ក៏វាមិនមែនជា "ការអនុវត្តកាតព្វកិច្ចដែរ" ហើយ ក អាចបដិសេធចំពោះការទាមទាររបស់ ខ ។

៣) ក អាចបដិសេធការទាមទាររបស់ ខ

នៅក្នុងករណីនេះ កាតព្វកិច្ចទាំងពីរត្រូវបានចាត់ទុកថា ស្ថិតនៅក្នុងលក្ខខណ្ឌដូចគ្នា នឹងកាតព្វកិច្ចដែលគ្មានកំណត់ពេល (មាត្រា ៣៩១ កថាខណ្ឌទី ៣) ព្រោះកាតព្វកិច្ចទាំងពីរបានដល់ពេលកំណត់ដូចគ្នា ។ ដូច្នេះ ក អាច

បដិសេធការទាមទាររបស់ ខ បាន ប្រសិនបើ ខ បានទាមទារឱ្យ ក ប្រគល់វថយន្ត ដោយមិនបានធ្វើសំណើផ្តល់ ការអនុវត្តកាតព្វកិច្ចរបស់ខ្លួន ។

៤) ក អាចបដិសេធការទាមទាររបស់ ខ

ក មិនចាំបាច់ប្រគល់វថយន្តរហូតដល់ថ្ងៃទី ៣០ ខែ កញ្ញា ។ ឬនិយាយម្យ៉ាងទៀត ខ មិនអាចតម្រូវឱ្យ ក អនុវត្តកាតព្វកិច្ច មុនពេលចាប់ផ្តើមនៃកាលកំណត់បានមកដល់ឡើយ (មាត្រា ៣២៩ កថាខណ្ឌទី ១) ។ ក មាន ផលប្រយោជន៍នៅក្នុងការកំណត់ពេលវេលា (មាត្រា ៣៣០) ។

៥) ក មិនអាចបដិសេធការទាមទាររបស់ ខ

កាតព្វកិច្ចរបស់ ក បានមកដល់ពេលកំណត់នៅថ្ងៃទី ១០ ខែ កញ្ញា ។ វាមានន័យថា កាតព្វកិច្ចរបស់ភាគី ម្ខាងទៀតបានមកដល់សម្រាប់ ខ ។ ផ្ទុយទៅវិញ កាតព្វកិច្ចរបស់ ខ មិនទាន់ដល់ទេ នៅថ្ងៃទី ១៥ ខែ កញ្ញា ។ ដូច្នោះ ក មិនអាចបដិសេធការទាមទាររបស់ ខ បានទេ ដោយផ្អែកលើ មាត្រា ៣៨៦ វាក្យខណ្ឌទី ២ ។

៦) ក អាចបដិសេធ / មិនអាចបដិសេធ ការទាមទាររបស់ ខ

នៅក្នុងករណីនេះ កាតព្វកិច្ចរបស់ភាគីទាំងពីរត្រូវបានចាត់ទុកថាស្ថិតនៅក្នុងស្ថានភាពដូចគ្នា នឹងកាតព្វកិច្ច ដែលគ្មានកំណត់ពេល ដូចនៅក្នុងករណីទី ៣) ដែរ ។ ក៏ប៉ុន្តែ នៅក្នុងករណីនេះ ក មានកាតព្វកិច្ចដែលត្រូវអនុវត្ត មុន ខ ។ ក្រោយកាលបរិច្ឆេទកំណត់ ក ត្រូវទទួលខុសត្រូវចំពោះការយឺតយ៉ាវក្នុងការអនុវត្ត ។ បញ្ហា គឺនៅត្រង់ថា តើវាមានភាពយុត្តិធម៌ដែរ ឬ អត់ ដែលអនុញ្ញាតឱ្យជន ដូចជា ក ធ្វើការបដិសេធការទាមទាររបស់ ខ ដោយផ្អែក លើការតវ៉ាឱ្យអនុវត្តព្រមគ្នា ។

មានគំនិតចំនួនពីរ ។ ទី ១ គឺគំនិតដែលបដិសេធនូវការតវ៉ាឱ្យអនុវត្តព្រមគ្នារបស់ ក ព្រោះ ក មានកាតព្វកិច្ច ដែលតម្រូវឱ្យអនុវត្តមុន ខ ។ ទី ២ គឺគំនិតដែលគាំទ្រដល់ការតវ៉ាឱ្យអនុវត្តព្រមគ្នារបស់ ក ព្រោះ មាត្រា ៣៨៦ តម្រូវឱ្យមានតែការមកដល់នៃពេលវេលានៃការអនុវត្តកាតព្វកិច្ចទាំងពីរ ។ ជាងនេះទៅទៀត វាហាក់ដូចជា អយុត្តិធម៌ ប្រសិនបើ ក ត្រូវអនុវត្តកាតព្វកិច្ចមុន ខ ទោះបីជាមានការព្រួយបារម្ភគួរឱ្យកត់សម្គាល់ថា ខ នឹងមិនអនុវត្ត កាតព្វកិច្ចតាមខ្លឹមសារនៃកាតព្វកិច្ច ។

២.២. ការតវ៉ាដោយមានការព្រម

មាត្រា ៣៨៧ បានចែងថា " ភាគីដែលត្រូវអនុវត្តកាតព្វកិច្ចជាមុន នៅក្នុងកិច្ចសន្យាអញ្ជើញ អាចប្រកែក មិនព្រមអនុវត្តកាតព្វកិច្ចរបស់ខ្លួនបាន ក្នុងករណីដែលមានការបារម្ភដែលគួរឱ្យកត់សម្គាល់ថា ភាគីម្ខាងទៀតនឹង មិនអនុវត្តតាមខ្លឹមសារនៃកាតព្វកិច្ច ។ ប៉ុន្តែ បញ្ហាគឺនេះមិនត្រូវយកមកអនុវត្តឡើយ ចំពោះករណីដែលភាគីម្ខាង ទៀត ដាក់ប្រាតិភោគ ឬ ចាត់ចែងវិធានការផ្សេងទៀតដើម្បីរំលត់ការបារម្ភនោះ " ។

ឧទាហរណ៍ : ក បានលក់រថយន្តឱ្យទៅ ខ នៅថ្ងៃទី ៣១ ខែ តុលា ឆ្នាំ ២០១០ ហើយពួកគាត់បានព្រមព្រៀងគ្នាថា ក ត្រូវប្រគល់រថយន្តរបស់ខ្លួន នៅថ្ងៃទី ០៥ ខែ វិច្ឆិកា ឆ្នាំ ២០១០ ហើយ ខ ត្រូវបង់ប្រាក់ឱ្យ ក នៅថ្ងៃទី ១២ ខែ វិច្ឆិកា ឆ្នាំ ២០១០ ។ ក៏ប៉ុន្តែ នៅថ្ងៃទី ០១ ខែ វិច្ឆិកា ឆ្នាំ ២០១០ ខ បានក្ស័យធន ។

ក្នុងករណីនេះ ក មានការបារម្ភចំពោះការអនុវត្តកាតព្វកិច្ចរបស់ខ្លួន ដោយលើកមូលហេតុថា ខ បានក្ស័យធន ។ ឆ្លើយតបនឹងការលើកឡើងនេះ ក គឺជាភាគីដែលអាចអះអាងពីការតវ៉ាដោយមានការបារម្ភ និង បដិសេធក្នុងការអនុវត្តកាតព្វកិច្ចរបស់ខ្លួន ។

ផ្ទុយទៅវិញ បើ ខ បានដាក់ប្រតិភោគ គឺ ក មិនអាចបដិសេធការអនុវត្តកាតព្វកិច្ចរបស់គាត់បានឡើយ ។

២.២.១. តួនាទីនៃការតវ៉ាដោយមានការបារម្ភ

- ភាពអយុត្តិធម៌នឹងកើតមាន ក្នុងករណីដែលមានការបារម្ភគួរឱ្យកត់សម្គាល់ថា ខ នឹងមិនអនុវត្តកាតព្វកិច្ចបាន តែបែរជាបង្ខំឱ្យ ក អនុវត្តកាតព្វកិច្ច ។
- ជួយឱ្យ ក ជៀសផុតពីការខូចខាត នៅក្នុងករណីដែល ខ ពុំអាចអនុវត្តកាតព្វកិច្ចបាន ។

២.២.២. លក្ខខណ្ឌនៃការតវ៉ាដោយមានការបារម្ភ

១. មានអត្ថិភាពនៃកាតព្វកិច្ច ដែលភាគីម្ខាងនៃកិច្ចសន្យាទ្វេភាគីតម្រូវឱ្យអនុវត្ត មុនភាគីម្ខាងទៀត
២. មានការបារម្ភគួរឱ្យកត់សម្គាល់ថា ភាគីម្ខាងទៀតមិនអនុវត្តតាមខ្លឹមសារនៃកិច្ចសន្យា មូលហេតុនៃការបារម្ភដែលអាចកើតមានដូចជា :

- ក្ស័យធន
- អសាធិឃ៍
- កង្វះទ្រព្យធននៅក្នុងរយៈពេលខ្លី

លើសពីនេះទៀត ករណីខាងក្រោមនេះ ក៏អាចចាត់ទុកថាជាការបារម្ភដែលមិនទាក់ទងនឹងសេដ្ឋកិច្ច :

- ការលាយបំបែកជំនួយការដ៏សំខាន់ណាម្នាក់
- ការចេញនូវបម្រាមថ្មីរបស់រដ្ឋាភិបាល ដែលហាមឃាត់នូវការនាំចូលវត្ថុធាតុដើមដ៏សំខាន់

ឧទាហរណ៍ : ក បានលក់វត្ថុសិល្បៈទៅឱ្យ ខ ដោយមាន គ ជាអ្នកធ្វើវត្ថុសិល្បៈនោះឱ្យ ដែលជាសិប្បករគ្មានអ្នកជំនួស ។ ក្រោយពីធ្វើកិច្ចសន្យាហើយ គ បានទទួលមរណភាព ។ នៅក្នុងករណីនេះ បើ ក អាចរកបុគ្គលម្នាក់ផ្សេងទៀត ដែលមានទឹកដៃប្រហាក់ប្រហែល គ មកជំនួសនោះ នឹងនាំឱ្យមានការរំលត់ការបារម្ភ ដោយការចាត់វិធានការ ក្រៅពីការដាក់ប្រតិភោគ ។

ដូច្នេះ ការបារម្ភនោះមិនត្រឹមតែផ្តោតទៅលើបញ្ហាសេដ្ឋកិច្ចនោះទេ គឺថែមទាំងផ្តោតទៅលើបញ្ហាមិនមែនសេដ្ឋកិច្ចផងដែរ ដូចជា កត្តាមនុស្ស ។

វាមានន័យថា ប្រសិនបើភាគីម្ខាងបានអនុវត្តកាតព្វកិច្ចហើយនោះ ការតវ៉ាដោយមានការបារម្ភក៏ពុំអាច

កើតមានឡើយ លើកលែងតែករណីភាគីទាំងសងខាងពុំទាន់មានភាគីណាមួយ អាចឈានទៅសម្រេចការអនុវត្ត កាតព្វកិច្ចបាន ។

៣. ភាគីម្ខាងទៀតមិនបានផ្តល់នូវប្រាតិភោគ ឬ ចាត់ចែងវិធានការ ដើម្បីរំលត់ការបារម្ភ

ប្រាតិភោគក្នុងករណីនេះ មិនកំណត់ន័យត្រឹមការដាក់ប្រាតិភោគ ដោយវត្ថុ ដូចជា ការបញ្ជាំ ឬ ហ៊ុំប៉ូតែក គឺថែមទាំងជាប្រាតិភោគដោយបុគ្គលផងដែរ ដូចជា អ្នកធានា ។

ឧទាហរណ៍ទី ១ : ក បានលក់រថយន្តរបស់ខ្លួនឱ្យទៅ ខ ហើយពួកគាត់បានព្រមព្រៀងគ្នាថា ក ត្រូវប្រគល់ រថយន្តនោះនៅមុនការបង់ប្រាក់ ។ ទោះបីជា ខ បានក្ស័យធននៅពេលដែលអនុវត្តកាតព្វកិច្ចរបស់ ក ក៏ដោយ ក៏ ក មិនអាចអះអាងពីការតវ៉ាដោយមានការបារម្ភ នៅក្នុងករណីដែល ខ រកបានអ្នកធានា ។

ឧទាហរណ៍ទី ២ : ក បានព្រមព្រៀងលក់ផលិតផលសិល្បៈទៅឱ្យ ខ ដោយមាន គ គឺជាសិប្បករម្នាក់ ដ៏សំខាន់ ។ មិនទាន់បានធ្វើផង គ បានទទួលមរណភាព ។ ក៏ប៉ុន្តែ ក មិនអាចអះអាងពីការតវ៉ាដោយមានការបារម្ភទេ ប្រសិនបើ ខ បានជួលសិប្បករថ្មី ឃ ដែលមានទឹកដៃដូច គ ដែរ ។

ក្នុងឧទាហរណ៍ទី ១ និង ទី ២ គឺស្ថិតនៅក្នុងករណី **រំលត់ការបារម្ភ** ។

២.២.៣. អានុភាពនៃការតវ៉ាដោយមានការបារម្ភ

ដរាបណា ភាគីមានការតវ៉ាដោយមានការបារម្ភ គាត់អាចបដិសេធការអនុវត្តកាតព្វកិច្ចបានរហូតដល់ភាគី ម្ខាងទៀត បានផ្តល់នូវប្រាតិភោគ ឬ ចាត់ចែងវិធានការផ្សេងៗ ដើម្បីរំលត់ការបារម្ភនោះ ។

ឧទាហរណ៍ : ក បានលក់រថយន្តរបស់ខ្លួនទៅឱ្យ ខ នៅថ្ងៃទី ១៥ ខែ តុលា ឆ្នាំ ២០១០ ដោយបានព្រម ព្រៀងគ្នាថា ក ត្រូវប្រគល់រថយន្តនៅថ្ងៃទី ២៥ ខែ វិច្ឆិកា ឆ្នាំ ២០១០ ហើយ ខ ត្រូវបង់ប្រាក់ថ្លៃទិញនៅថ្ងៃទី ០១ ខែ ធ្នូ ឆ្នាំ ២០១០ ។ ក៏ប៉ុន្តែ ខ បានក្ស័យធន នៅក្រោយពេលបង្កើតកិច្ចសន្យា ។

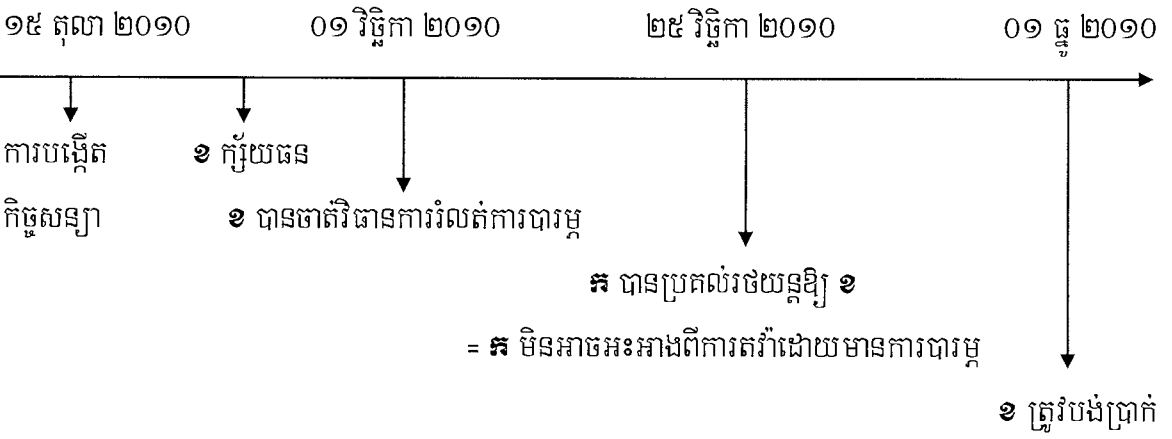

ក្នុងករណី ក បានលើកឡើងពីការតវ៉ាដោយមានការបារម្ភ ប្រសិនបើ ខ ចាត់វិធានការរំលត់ការបារម្ភ នៅ មុនថ្ងៃទី ២៥ ខែ វិច្ឆិកា នោះ ក មិនអាចអះអាងពីការតវ៉ាដោយមានការបារម្ភទេ ហើយគាត់ត្រូវទទួលខុសត្រូវចំពោះ

ការយឺតយ៉ាវនៅក្នុងការអនុវត្ត ប្រសិនបើ ក មិនអនុវត្តកាតព្វកិច្ចរបស់ខ្លួននៅថ្ងៃទី ២៥ ខែ វិច្ឆិកា ។

ម្យ៉ាងវិញទៀត ប្រសិនបើ ខ មិនបានដាក់ប្រតិភោគ ឬ ចាត់វិធានការដើម្បីរំលត់ការបារម្ភ នៅមុនថ្ងៃ ទី ២៥ ខែ វិច្ឆិកាទេ ក មិនត្រូវទទួលខុសត្រូវចំពោះការយឺតយ៉ាវនៅក្នុងការអនុវត្តទេ ។

ភាគីដែលមានការតវ៉ាដោយមានការបារម្ភ អាចអះអាងពីការតវ៉ានេះនៅក្នុងនីតិវិធីបណ្តឹង ។

នៅក្នុងករណីដែល ខ បានអះអាងដោយតវ៉ាថា ខ្លួនបានផ្តល់នូវប្រតិភោគគ្រប់គ្រាន់ហើយ ឬ បាន ចាត់វិធានការ ដើម្បីរំលត់ការបារម្ភហើយ នោះតុលាការត្រូវច្រានចោលការទាមទាររបស់ ក នៅក្នុងសាលក្រម ។

៣. លក្ខណៈទៅវិញទៅមកនៃអត្ថិភាពដែលត្រូវបានបន្ត

៣.១. គោលគំនិតនៃការទទួលបន្ទុកហានិភ័យ

ឧទាហរណ៍ : ក បានលក់នាឡិកាមួយតម្លៃ ១០០ ដុល្លារ ទៅឱ្យ ខ ។ ប្រសិនបើ ក បានបំផ្លាញនាឡិកា នោះដោយចេតនា ឬ ដោយមានកំហុស ។ តើ ក នឹងមានផលវិបាកយ៉ាងដូចម្តេច?

- ការអនុវត្តដោយបង្ខំ
 - ទាមទារសំណងការខូចខាត
 - ការរំលាយកិច្ចសន្យា
- } ជាការសង្គ្រោះទូទៅដែល ខ ទាមទារបាន ។

ករណីនាឡិកាបុរាណមិនអាចជំនួសបាន ហើយជាវត្ថុជាក់លាក់

- ខ មិនអាចទាមទារការអនុវត្តដោយបង្ខំបានទេ
- ខ អាចទាមទារសំណងការខូចខាតបាន
- ខ អាចរំលាយកិច្ចសន្យាបាន

នៅក្នុងករណីដែល ខ ជ្រើសរើសយកការទាមទារសំណងនៃការខូចខាត កាតព្វកិច្ចក្នុងការប្រគល់វត្ថុ ដែល ក ត្រូវអនុវត្ត គឺត្រូវប្តូរទៅជាសំណងការខូចខាត ។

ហើយបន្ទាប់មក ចំពោះករណីដែល ក មិនមានកំហុសចំពោះអលទ្ធភាព នៅក្នុងការអនុវត្តកិច្ចសន្យាវិញ តើវានឹងទៅជាយ៉ាងណា?

ទំនាក់ទំនងកិច្ចសន្យា មានដូចខាងក្រោម :

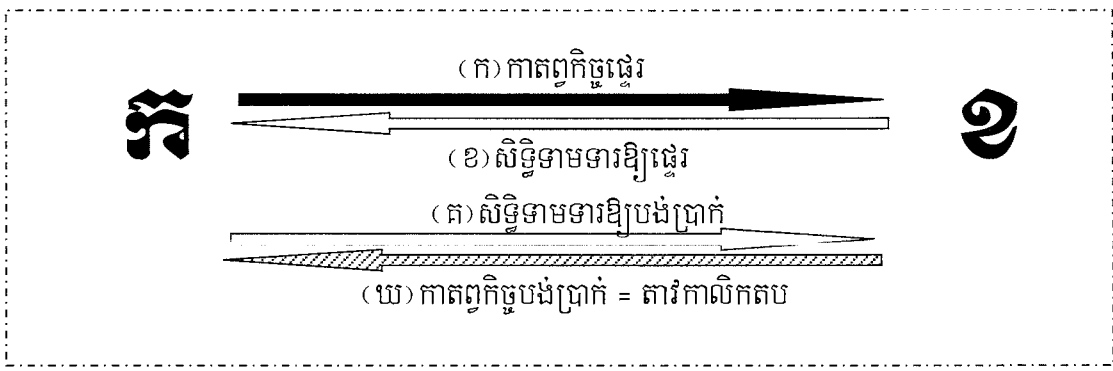

នៅក្នុងករណីនៃកិច្ចសន្យាទ្វេភាគី ភាគីទាំងសងខាងមានកាតព្វកិច្ច និង សិទ្ធិទាមទារចំពោះគ្នាទៅវិញ ទៅ
មក ។

ឧទាហរណ៍ : អ្នកលក់ **ក** មានកាតព្វកិច្ចផ្ទេរកម្មវត្ថុ (ក) និង សិទ្ធិទាមទារឱ្យបង់ប្រាក់ (គ) ។ ទន្ទឹមនឹងនេះ
ខ មានកាតព្វកិច្ចបង់ប្រាក់ (ឃ) និង សិទ្ធិទាមទារឱ្យផ្ទេរ (ខ) ។ នៅក្នុងទំនាក់ទំនងនេះ កាតព្វកិច្ចផ្ទេរ (ក) និង
សិទ្ធិទាមទារឱ្យផ្ទេរ (ខ) ហើយនិងកាតព្វកិច្ចបង់ប្រាក់ (ឃ) និង សិទ្ធិទាមទារឱ្យបង់ប្រាក់ (គ) គឺដូចជា "មុខពីរ
នៅលើកាក់តែមួយ" ។ ដូច្នេះ ប្រសិនបើកាតព្វកិច្ចផ្ទេរ (ក) ត្រូវរលត់នោះ សិទ្ធិទាមទារឱ្យផ្ទេរ (គ) ក៏ត្រូវរលត់ដែរ ។

ដោយផ្អែកតាមមាត្រា ៤១៥ ប្រសិនបើកូនបំណុលគ្មានកំហុសចំពោះអលទ្ធភាព ក្នុងការអនុវត្តកាតព្វកិច្ច
នោះកាតព្វកិច្ចត្រូវរលត់ ហើយម្ចាស់បំណុលមិនអាចទាមទារការកាត់កាតព្វកិច្ចទេ ។ "កូនបំណុល" នៅទីនេះ សំដៅ
ទៅលើបុគ្គល ដែលត្រូវទទួលបន្ទុកកាតព្វកិច្ចផ្ទេរកម្មវត្ថុ និង "ម្ចាស់បំណុល" សំដៅទៅលើភាគីម្ខាងទៀត ។ ដូច្នេះ
ប្រសិនបើកម្មវត្ថុនៃកិច្ចសន្យាលក់ទិញត្រូវបានខូចខាត ដោយគ្មានកំហុសរបស់ **ក** នោះ កាតព្វកិច្ចផ្ទេរ (ក) ត្រូវ
រលត់ ហើយ **ខ** មិនអាចទាមទារការផ្ទេរ (ខ) កម្មវត្ថុបានទៀតទេ ។

បន្ទាប់មក តើវានឹងទៅជាយ៉ាងណាចំពោះការកាត់កាតព្វកិច្ច? តើ **ក** អាចទាមទារ **ខ** ឱ្យបង់ប្រាក់បានដែរ ឬ
ទេ នៅក្នុងករណីខាងលើ? បញ្ហានៃ "បន្ទុកហានិភ័យ" សំដៅទៅលើ "តើនរណា ដែលត្រូវទទួលបន្ទុកហានិភ័យ
ប្រសិនបើកាតព្វកិច្ចផ្ទេរក្លាយជាអលទ្ធភាព? កូនបំណុល ឬ ម្ចាស់បំណុល?" ឬ និយាយម្យ៉ាងទៀត នៅក្នុងករណី
កម្មវត្ថុដែលត្រូវធ្វើការផ្ទេរ ត្រូវបានធ្វើឱ្យខូចខាត ដោយគ្មានកំហុសរបស់ភាគីទាំងសងខាង នោះកាតព្វកិច្ចតបត្រូវ
រលត់ ឬ អត់ ។

ទាក់ទងនឹងចំណុចនេះ គឺមានគោលគំនិតចំនួន ២ :

(១) គោលគំនិត ដែលតារកាត់កាតព្វកិច្ចតបត្រូវរលត់

នៅក្នុងករណីខាងលើ ប្រសិនបើកាតព្វកិច្ចបង់ប្រាក់របស់ **ខ** ត្រូវរលត់ នោះ **ខ** មិនបង់ប្រាក់ផ្ញើទិញទៀត
ទេ ។ វាមានន័យថា **ក** គឺជាអ្នកបាត់បង់ផលប្រយោជន៍ ។ វាមានន័យថា **ក** ត្រូវទទួលបន្ទុកហានិភ័យ ។

(២) គោលគំនិតដែលតារកាត់កាតព្វកិច្ច មិនត្រូវរលត់

ប្រសិនបើតារកាត់កាតព្វកិច្ចមិនត្រូវរលត់ **ខ** នៅតែមានកាតព្វកិច្ចបង់ប្រាក់ ទោះបីជាកម្មវត្ថុនៃកិច្ចសន្យាត្រូវ
បានធ្វើឱ្យខូចខាត និង អលទ្ធភាពក្នុងការផ្ទេរ ។ វាមានន័យថា ម្ចាស់បំណុលត្រូវទទួលបន្ទុកហានិភ័យ ។

វាអាស្រ័យទៅលើប្រភេទនៃកម្មវត្ថុ ដែលគោលគំនិតណាមួយ អាចត្រូវបានយកអនុវត្ត ។

ដោយយោងទៅលើ មាត្រា ៤១៦ កថាខណ្ឌទី ១ ក្នុងកិច្ចសន្យាអញ្ញាមញ្ញ ដែលមានអត្ថន័យផ្ទេរកម្មសិទ្ធិ
លើវត្ថុដែលបានកំណត់ជាក់លាក់ ក្នុងករណីដែលកម្មវត្ថុនៃកិច្ចសន្យាត្រូវបានបាត់បង់ ឬ ខូចខាតដោយគ្មានកំហុស
របស់ភាគីទាំងសងខាងទេ កូនបំណុលត្រូវទទួលបន្ទុកហានិភ័យ ។

ទន្ទឹមនឹងនេះ ដោយផ្អែកទៅលើមាត្រា ៤១៦ កថាខណ្ឌទី ២ ចំពោះហានិភ័យដោយសារការបាត់បង់ ឬ
ខូចខាតវត្ថុជាកម្មវត្ថុនៃកិច្ចសន្យា ត្រូវផ្ទេរទៅម្ចាស់បំណុលនៅក្នុងលក្ខខណ្ឌកំណត់មួយចំនួន ។ **ឧទាហរណ៍ :** **ក** បាន

ប្រគល់នាឡិកានៅផ្ទះរបស់ ខ តាមកាលបរិច្ឆេទកំណត់។ ក៏ប៉ុន្តែ ខ បដិសេធមិនព្រមយកនាឡិកានោះ ដោយមិនមានមូលហេតុត្រឹមត្រូវ។ ក្រោយមក នាឡិកានោះត្រូវបានធ្វើឱ្យខូចខាត ហើយកាតព្វកិច្ចក្នុងការប្រគល់ក្លាយជាអសមត្ថភាព។ ក្នុងករណីនេះ នៅពេលដែល គ បានប្រគល់នាឡិកា ហានិភ័យក៏ត្រូវបានផ្ទេរផងដែរ ដោយផ្អែកទៅលើមាត្រា ៤១៦ កថាខណ្ឌទី ២ ចំណុច ខ ។ ដូច្នោះ ខ ត្រូវបង់ប្រាក់ថ្លៃទិញ ទោះបីជា ខ មិនបានទទួលយកនាឡិកាក៏ដោយ ។

ជាងនេះទៅទៀត ដោយផ្អែកទៅលើមាត្រា ៤១៨ កថាខណ្ឌទី ១ ចំពោះកិច្ចសន្យាអញ្ជើញ ដែលមានគោលបំណងផ្ទេរកម្មសិទ្ធិលើវត្ថុដែលមិនបានកំណត់ជាក់លាក់ ក្នុងករណីវត្ថុដែលត្រូវផ្តល់មិនទាន់បានកំណត់ ទោះបីជាវត្ថុដែលខ្លួនបានរៀបចំដើម្បីអនុវត្ត បាត់បង់ដោយគ្មានកំហុសរបស់ខ្លួនក៏ដោយ ក៏កាតព្វកិច្ចនោះមិនត្រូវរលត់ដែរ។ ឬនិយាយម្យ៉ាងទៀត នៅក្នុងករណីនេះ កូនបំណុលត្រូវទទួលបន្ទុកហានិភ័យ ។

*** សេចក្តីចម្លង : វត្ថុដែលបានកំណត់ជាក់លាក់ និង វត្ថុដែលមិនបានកំណត់ជាក់លាក់**

ក. តើអ្វីគឺជាវត្ថុដែលបានកំណត់ជាក់លាក់?

វត្ថុដែលបានកំណត់ជាក់លាក់ គឺជាវត្ថុដែលគុណតិប្រាកដបានធ្វើការកំណត់យ៉ាងច្បាស់ពីលក្ខណៈពិសេសរបស់វា ហើយមិនអាចយកវត្ថុផ្សេងមកជំនួសបាន។ ជាទូទៅ អចលនវត្ថុ ឬ វត្ថុបុរាណត្រូវបានចាត់ទុកថាជាវត្ថុដែលបានកំណត់ជាក់លាក់។ ក៏ប៉ុន្តែ ប្រសិនបើភាគីធ្វើការកំណត់ដី ដោយបញ្ជាក់ពីទីតាំងជាប់នឹងផ្លូវណាមួយ ឬ នៅជិតស្ថានីយ៍ នោះកម្មវត្ថុ គឺជាវត្ថុដែលមិនជាក់លាក់ដោយមានកំណត់ ។

នៅក្នុងករណីនៃកាតព្វកិច្ចប្រគល់វត្ថុ ដែលបានកំណត់ជាក់លាក់ នោះកូនបំណុលត្រូវថែរក្សាវត្ថុនោះ

- ១) ដោយប្រុងប្រយ័ត្នក្នុងនាមជាអ្នកគ្រប់គ្រងដីល្អ
- ២) រហូតដល់ពេលប្រគល់វត្ថុនោះ (មាត្រា ៣១៤)

ក.១. ការថែរក្សាដោយប្រុងប្រយ័ត្នក្នុងនាមជាអ្នកគ្រប់គ្រងដីល្អ

មាត្រា ៣១៤ ចែងថា ចំពោះកាតព្វកិច្ចប្រគល់វត្ថុដែលបានកំណត់ជាក់លាក់អ្វីមួយ កូនបំណុលមានករណីយកិច្ចថែរក្សាវត្ថុនោះ ដោយប្រុងប្រយ័ត្នក្នុងនាមជាអ្នកគ្រប់គ្រងដីល្អ រហូតដល់ពេលប្រគល់វត្ថុនោះ។ វាមានន័យថា អ្នកគ្រប់គ្រងត្រូវថែរក្សាវត្ថុនោះឱ្យបានល្អជាងទ្រព្យសម្បត្តិរបស់ខ្លួនទៅទៀត ។

គំនិតដែលផ្ទុយនឹង "ការថែរក្សាដោយប្រុងប្រយ័ត្នក្នុងនាមជាអ្នកគ្រប់គ្រងដីល្អ" គឺ "ការថែរក្សាដោយប្រុងប្រយ័ត្ន ដូចទ្រព្យសម្បត្តិផ្ទាល់ខ្លួន" នៅក្នុងមាត្រា ១២៦២ កថាខណ្ឌទី ២ (ការរក្សាទុក និង ការគ្រប់គ្រងមតិក ទោះបីជានៅមុនពេលយល់ព្រម ឬ បោះបង់សន្តិកម្មក៏ដោយ សន្តិកិច្ចត្រូវគ្រប់គ្រងមតិកនោះ ដោយប្រុងប្រយ័ត្នដូចគ្នានឹងទ្រព្យសម្បត្តិផ្ទាល់ខ្លួនផងដែរ) ។ មានមាត្រាមួយចំនួនទៀត ដូចជា:

- មាត្រា ៦០១ (កថាខណ្ឌទី ១) : កិច្ចសន្យាជួល
- មាត្រា ៦៤០ (កថាខណ្ឌទី ១) : កិច្ចសន្យាអាណត្តិ
- មាត្រា ៧២៩ (កថាខណ្ឌទី ២) : ការគ្រប់គ្រងដោយឈឺឆ្កាល
- មាត្រា ៧៧៦ : សិទ្ធិឃាត់ទុក

នៅក្នុងករណីខាងលើទាំងអស់នេះ កូនបំណុលរក្សាទុកនូវទ្រព្យសម្បត្តិរបស់អ្នកដទៃ។ ដូច្នោះ គាត់ត្រូវ ថែរក្សាទ្រព្យសម្បត្តិនោះ ដោយប្រុងប្រយ័ត្នជាងទ្រព្យសម្បត្តិរបស់ខ្លួន។

ខ្លឹមសារនៃ "ការថែរក្សាដោយប្រុងប្រយ័ត្នក្នុងនាមជាអ្នកគ្រប់គ្រងដ៏ល្អ" ត្រូវបានគេសម្រេចដោយផ្អែក លើគំនិតជាសាមញ្ញថា "តើការថែរក្សាបែបណា ដែលត្រូវធ្វើឡើងជាទូទៅ" ដោយផ្អែកលើទិដ្ឋភាពនៃគំនិតទូទៅ នៃប្រតិបត្តិការ។

☆ **កម្រិតនៃការគ្រប់គ្រងមាន ៤ គឺ :**

១. ការទទួលខុសត្រូវជាដាច់ខាត : ទោះបីជាអ្នកគ្រប់គ្រងគ្មានកំហុសក៏ដោយ ឱ្យតែមានការខូចខាត អ្នក គ្រប់គ្រងត្រូវតែទទួលខុសត្រូវ។
២. ការគ្រប់គ្រងក្នុងនាមជាអ្នកគ្រប់គ្រងល្អ : អ្នកគ្រប់គ្រង ត្រូវគ្រប់គ្រងឱ្យបានល្អជាងទ្រព្យរបស់ខ្លួន និង ត្រូវទទួលខុសត្រូវក្នុងករណីប្រធានស័ក្តិ។
៣. ការគ្រប់គ្រងដូចជាទ្រព្យរបស់ខ្លួនឯង
៤. គ្មានការទទួលខុសត្រូវ

ក.២. អត្ថន័យនៃការថែរក្សា "រហូតដល់ពេលប្រគល់"

អ្នកលក់ ឬ អ្នកគ្រប់គ្រងមានករណីយកិច្ចថែរក្សាដោយប្រុងប្រយ័ត្នរហូតដល់ពេលប្រគល់ មិនមែនត្រឹម តែកាលបរិច្ឆេទនោះទេ។ នៅក្នុងករណីដែលកាលបរិច្ឆេទបានកន្លងផុត ដោយគ្មានការអនុវត្តកាតព្វកិច្ច ដោយសារ កំហុសរបស់កូនបំណុល នោះកូនបំណុលត្រូវមានករណីយកិច្ចសងសំណងនៃការខូចខាតតាមផលកម្មវាសនា។ ផ្ទុយ មកវិញ កាលបរិច្ឆេទបានកន្លងផុតដោយគ្មានការអនុវត្តកាតព្វកិច្ច ដោយសារកំហុសរបស់ម្ចាស់បំណុល គេអាចចាត់ ទុកថា កូនបំណុលត្រូវគ្រប់គ្រងកម្មវត្ថុ ដោយប្រុងប្រយ័ត្ន ដូចគ្នានឹងទ្រព្យសម្បត្តិផ្ទាល់ខ្លួនផងដែរ។

ខ. តើអ្វីទៅជារត្ថុដែលមិនជាក់លាក់?

រត្ថុដែលមិនជាក់លាក់ : គឺជារត្ថុដែលគូភាគីមិនបានធ្វើការកំណត់ពីលក្ខណៈពិសេសនៃរត្ថុនោះនៅឡើយទេ (មាត្រា ៣១៥ កថាខណ្ឌទី ១)។ ជាទូទៅ ផលិតផលទ្រង់ទ្រាយធំ គឺជារត្ថុដែលមិនជាក់លាក់។ រត្ថុដែលមិនជាក់ លាក់ គឺមានលទ្ធភាពអាចជំនួសបាន។

កូនបំណុលត្រូវធ្វើការសម្រេច ថាតើវត្ថុណាដែលត្រូវផ្តល់ឱ្យនៅមុនពេលប្រគល់ ។ សកម្មភាពដែលជ្រើសរើស កម្មវត្ថុដែលត្រូវផ្តល់ និង រៀបចំដើម្បីប្រគល់ត្រូវបានឱ្យឈ្មោះថា "ការកំណត់" ។ ដោយផ្អែកលើមាត្រា ៣១៥ កថាខណ្ឌទី ២ វត្ថុដែលមិនជាក់លាក់ ត្រូវបានគេធ្វើការកំណត់

- ១) កូនបំណុលបានកំណត់កម្មវត្ថុ ដែលត្រូវផ្តល់ច្បាស់លាស់
- ២) កូនបំណុលបានបញ្ចប់រាល់សកម្មភាពចាំបាច់ ដើម្បីផ្តល់នូវកម្មវត្ថុដែលបានកំណត់នោះ

ក្រោយពីធ្វើការកំណត់ហើយ កូនបំណុលមានករណីយកិច្ចផ្តល់នូវវត្ថុនោះតែប៉ុណ្ណោះ (មាត្រា ៣១៥ កថា ខណ្ឌទី ២) ។

៩.១. ការកំណត់នូវវត្ថុដែលមិនជាក់លាក់

ការកំណត់នឹងមានអានុភាព នៅក្នុងករណីដែលលក្ខខណ្ឌទាំងពីរខាងក្រោមនេះ ត្រូវបានបំពេញ :

- ១) នៅពេលដែលកូនបំណុល បានកំណត់កម្មវត្ថុដែលត្រូវផ្តល់ច្បាស់លាស់
- ២) នៅពេលដែលកូនបំណុល បានបញ្ចប់សកម្មភាពចាំបាច់ ដើម្បីផ្តល់នូវកម្មវត្ថុដែលបានកំណត់នោះ

(១) នៅពេលដែលកូនបំណុលបានកំណត់កម្មវត្ថុ ដែលត្រូវផ្តល់ច្បាស់លាស់

កូនបំណុលត្រូវធ្វើការកំណត់នូវអត្តសញ្ញាណវត្ថុ ដែលត្រូវផ្តល់ពីក្នុងចំណោមវត្ថុដែលមិនជាក់លាក់ដ៏ច្រើន សន្លឹកសន្ធាប់នៅមុនពេលធ្វើការប្រគល់ ព្រោះគេមិនអាចធ្វើការផ្ទេរកម្មសិទ្ធិ ដោយមិនបានកំណត់នូវកម្មវត្ថុនោះទេ ។

ជាទូទៅ វាមិនមានលទ្ធភាពក្នុងការពិចារណា អំពីលទ្ធភាពក្នុងការអនុវត្តកាតព្វកិច្ចនៃវត្ថុដែលមិនជាក់ លាក់ នៅមុនពេលធ្វើការកំណត់អត្តសញ្ញាណកម្មនៃវត្ថុ ។ ក៏ប៉ុន្តែ ហានិភ័យត្រូវបានផ្ទេរក្រោយពីការកំណត់វត្ថុ ដែល មិនជាក់លាក់នៅក្នុងលក្ខខណ្ឌជាក់លាក់មួយចំនួន ។

វាមិនមានមាត្រាណាមួយជាក់លាក់ ដែលចែងអំពីមធ្យោបាយនៅក្នុងការកំណត់ឡើយ ។ ក៏ប៉ុន្តែ វាមាន លក្ខណៈចាំបាច់ ដែលថាយ៉ាងហោចណាស់ កូនបំណុលបានរៀបចំដាក់ដោយឡែកនូវវត្ថុជាក់លាក់មួយចំនួន ដើម្បីធ្វើ ការបែងចែងពីវត្ថុដទៃទៀត ។ ជាគោលការណ៍ គេចាត់ទុកដូចជា ការកំណត់អត្តសញ្ញាណដែរ នៅក្នុងករណីដែល កូនបំណុលបានរើចេញនូវវត្ថុជាក់លាក់មួយចំនួន ឬ ធ្វើគំនូសសម្គាល់នៅលើវត្ថុមួយចំនួន ដើម្បីបែងចែងពីវត្ថុដទៃ ទៀត ។ ឧទាហរណ៍ : ប្រសិនបើអ្នកផ្គត់ផ្គង់សម្ភារៈអគ្គិសនី បានរៀបចំទុកដាក់ដាច់ដោយឡែក ឬ ធ្វើគំនូសសម្គាល់ នៅលើទូរទស្សន៍ចំនួន ១០ គ្រឿង ដែលត្រូវប្រគល់នោះគេអាចនិយាយបានថា គាត់បានកំណត់កម្មវត្ថុដែលត្រូវផ្តល់ ច្បាស់លាស់ ។

(២) នៅពេលដែលកូនបំណុលបានបញ្ចប់សកម្មភាពចាំបាច់ ដើម្បីផ្តល់នូវកម្មវត្ថុដែលបានកំណត់

"សកម្មភាពចាំបាច់ដើម្បីផ្តល់" នៅក្នុងកថាខណ្ឌទី ២ នៃមាត្រា ៣១៥ មានន័យថា កូនបំណុលបានធ្វើសកម្ម ភាពក្នុងលក្ខខណ្ឌមួយ ដែលគាត់អាចប្រគល់បាននៅគ្រប់ពេលវេលា ប្រសិនបើម្ចាស់បំណុលចង់បាន ។

ថាតើសកម្មភាពណាមួយ ដែលឆ្លើយតបទៅនឹង "សកម្មភាពចាំបាច់ដើម្បីផ្តល់" ត្រូវបានសម្រេច ដោយ ផ្អែកទៅលើខ្លឹមសារនៃកាតព្វកិច្ចប្រគល់ ។ កាតព្វកិច្ចប្រគល់កម្មវត្ថុ មានពីរប្រភេទ :

- (ក) កាតព្វកិច្ចដែលកូនបំណុលត្រូវយកទៅប្រគល់ឱ្យ
- (ខ) កាតព្វកិច្ចដែលម្ចាស់បំណុលត្រូវមកយក

ក) នៅក្នុងករណីកាតព្វកិច្ច ដែលកូនបំណុលត្រូវយកទៅប្រគល់ឱ្យ

មាត្រា ៤៤៥ វាក្យខណ្ឌទី ២ បានចែងថា កាតព្វកិច្ចក្រៅពីកាតព្វកិច្ចប្រគល់វត្ថុ ដែលបានកំណត់ជាក់លាក់ ការអនុវត្តកាតព្វកិច្ច ត្រូវធ្វើឡើងនៅលំនៅឋានបច្ចុប្បន្នរបស់ម្ចាស់បំណុល ។ កាតព្វកិច្ចនេះ ត្រូវបានគេហៅថា "កាតព្វកិច្ចដែលកូនបំណុលត្រូវយកទៅប្រគល់ឱ្យ" ។

នៅក្នុងករណីនេះ កូនបំណុលត្រូវយកកម្មវត្ថុទៅលំនៅឋានបច្ចុប្បន្នរបស់ម្ចាស់បំណុល ។ កាតព្វកិច្ចប្រភេទ នេះ ត្រូវបានគេហៅថា "កាតព្វកិច្ចដែលកូនបំណុលត្រូវយកទៅប្រគល់ឱ្យ" ។

ទាក់ទងនឹងកាតព្វកិច្ចដែលកូនបំណុលត្រូវយកទៅឱ្យ មានតែករណីដែលកូនបំណុលបានស្នើផ្តល់ការអនុវត្ត កាតព្វកិច្ចពិតប្រាកដនៅលំនៅឋានរបស់ម្ចាស់បំណុលតែប៉ុណ្ណោះ ទើបត្រូវបានគេចាត់ទុកថា "បានបញ្ចប់សកម្មភាព ចាំបាច់" ។ នៅក្នុងករណីដែលកូនបំណុល បញ្ជាឱ្យភ្នាក់ងារដឹកជញ្ជូនធ្វើការផ្ទេរកម្មវត្ថុ នោះការកំណត់ មិនត្រូវកើត ឡើងឡើយ បើគ្មានការស្នើផ្តល់កម្មវត្ថុជាក់ស្តែងដោយភ្នាក់ងារនោះ នៅលំនៅឋានរបស់ម្ចាស់បំណុលទេ ។ ដូច្នោះ នៅក្នុងករណីដែលកម្មវត្ថុត្រូវបានបំផ្លាញ បាត់បង់ ឬ ខូចខាតនៅក្នុងការដឹកជញ្ជូន នោះកូនបំណុលត្រូវទទួលបន្ទុក កាតព្វកិច្ចផ្ទេរវត្ថុដែលមានប្រភេទដូចគ្នា ព្រោះគាត់មិនបានកំណត់វត្ថុដែលមិនជាក់លាក់នៅឡើយទេ ។

(ខ) នៅក្នុងករណីកាតព្វកិច្ចដែលម្ចាស់បំណុលត្រូវមកយក :

មាត្រា ៤៤៥ វាក្យខណ្ឌទី ១ បានចែងថា ប្រសិនបើគ្មានការព្រមព្រៀងគ្នាផ្សេងអំពីកន្លែងដែលត្រូវសង ទេ ការប្រគល់វត្ថុដែលបានកំណត់ជាក់លាក់ត្រូវធ្វើឡើង នៅទីកន្លែងដែលវត្ថុនោះបានស្ថិតនៅ នាពេលសិទ្ធិលើ បំណុលកើតឡើង ។ នេះត្រូវបានគេហៅថា "កាតព្វកិច្ចដែលម្ចាស់បំណុលត្រូវមកយក" ។ ឧទាហរណ៍ អ្នកលក់ **ក** បានលក់ទូបុរាណឱ្យទៅ **ខ** ។ នៅពេលបង្កើតកិច្ចសន្យា **គ** បានរក្សាទុកទូបុរាណនោះសម្រាប់ **ក** ។ នៅក្នុងករណី នេះ **ខ** ត្រូវមកកន្លែងរបស់ **គ** ដើម្បីយកទូបុរាណនោះ ។

នៅក្នុងករណីនៃកាតព្វកិច្ចដែលម្ចាស់បំណុលត្រូវមកយក កូនបំណុលត្រូវបង្កើតឱ្យមានលក្ខខណ្ឌមួយដែល គាត់អាចផ្ទេរកម្មវត្ថុឱ្យទៅម្ចាស់បំណុលនៅពេលណាក៏បាន ឱ្យតែម្ចាស់បំណុលមកទទួលយក ។ ជាក់លាក់ជាងនេះ ទៅទៀត ក្រោយពេលដែលកូនបំណុលបានកំណត់កម្មវត្ថុដែលត្រូវផ្តល់ច្បាស់លាស់ហើយ គាត់ត្រូវរៀបចំដើម្បីប្រគល់ ដូចជា រេចខ្ទប់ ឬ ច្រកចូលក្នុងកេស ។

វាអាស្រ័យទៅលើការបកស្រាយរបស់កម្ពុជា ថាតើកូនបំណុលត្រូវជូនដំណឹងថាគាត់បានរៀបចំរួចរាល់ដើម្បី ផ្តល់ជូនម្ចាស់បំណុលហើយ ឬ ក៏មិនចាំបាច់ ។ សម្រាប់កាតព្វកិច្ចដែលមានកាលបរិច្ឆេទកំណត់សង កូនបំណុល មិន ចាំបាច់ជូនដំណឹងទៅម្ចាស់បំណុលទេ ព្រោះម្ចាស់បំណុលត្រូវមកទទួលយក នៅកាលបរិច្ឆេទដែលបានកំណត់ជាក់

លាក់នោះ ។ ផ្ទុយទៅវិញ ប្រសិនបើភាគីមិនបានកំណត់កាលបរិច្ឆេទទេ គេអាចបកស្រាយថា កូនបំណុលត្រូវទទួលខុសត្រូវក្នុងការជូនដំណឹងថា កូនបំណុលបានរៀបចំដើម្បីផ្ទេររួចរាល់ហើយ ។

៩.២. អានុភាពនៃការកំណត់

ដោយផ្អែកលើមាត្រា ៣១៥ កថាខណ្ឌទី ២ កូនបំណុលមានករណីយកិច្ចផ្តល់នូវវត្ថុ ដែលត្រូវបានកំណត់ច្បាស់លាស់នោះ ក្រោយពីបានកំណត់រួចរាល់ហើយ ។

ហើយអានុភាពផ្សេងមួយទៀតនៃការកំណត់ ត្រូវបានចែងដោយមាត្រាផ្សេងទៀត ឬ ការបកស្រាយ ។

៩.២.១. ផ្ទេរកម្មសិទ្ធិ

ក្នុងករណីដែលការធ្វើការកំណត់បានចប់សព្វគ្រប់ហើយ នោះមានន័យថា ការផ្ទេរកម្មសិទ្ធិក៏ត្រូវបានផ្ទេររួចរាល់ហើយដែរ ។

ទោះបីជាការផ្ទេរត្រូវមានអានុភាព ដោយផ្អែកលើការព្រមព្រៀងរវាងភាគីក៏ដោយ ក៏គេមិនអាចធ្វើការផ្ទេរកម្មសិទ្ធិនៃវត្ថុដែលមិនជាក់លាក់ដែរ ។ ដូច្នោះ នៅពេលដែលការកំណត់មានអានុភាព គេអាចចាត់ទុកថា កម្មសិទ្ធិក៏ត្រូវបានផ្ទេរដែរ ។

៩.២.២. ផ្ទេរនូវហានិភ័យ ដែលស្ថិតនៅក្នុងលក្ខខណ្ឌចាក់លាក់មួយចំនួន

មាត្រា ៤១៨ កថាខណ្ឌទី ២ បានចែងថា ក្រោយពេលបានកំណត់កម្មវត្ថុដែលត្រូវផ្តល់ហើយ បញ្ញត្តិនៃមាត្រា ៤១៦ ត្រូវយកមកអនុវត្តដូចគ្នាផងដែរ ។ បន្ទាប់មក មាត្រា ៤១៦ កថាខណ្ឌទី ១ បានចែងថា កូនបំណុលត្រូវទទួលបន្ទុកហានិភ័យ នៅពេលដែលកម្មវត្ថុត្រូវផ្ទេរកម្មសិទ្ធិលើវត្ថុដែលបានកំណត់ជាក់លាក់ ។ ទន្ទឹមនឹងនេះ មាត្រា ៤១៦ កថាខណ្ឌទី ២ ចែងថា ហានិភ័យត្រូវផ្ទេរទៅម្ចាស់បំណុល តាមរយៈចំណុច ក រហូតដល់ចំណុច គ ។

៩.២.៣. កាតព្វកិច្ចផ្ទេរ - សិទ្ធិផ្លាស់ប្តូរ

កូនបំណុលមានករណីយកិច្ចផ្តល់នូវវត្ថុ ដែលត្រូវបានកំណត់ច្បាស់លាស់តែប៉ុណ្ណោះ នៅក្រោយពេលដែលបានកំណត់រួចហើយ (មាត្រា ៣១៥ កថាខណ្ឌទី ២) ។ ជាការពិត សិទ្ធិផ្លាស់ប្តូរកម្មវត្ថុដែលត្រូវប្រគល់ អាចអនុវត្តបានចំពោះវត្ថុដែលមិនបានធ្វើការកំណត់ជាក់លាក់តែប៉ុណ្ណោះ ។ ផ្ទុយទៅវិញ ចំពោះវត្ថុដែលបានកំណត់ជាក់លាក់ មិនអាចអនុវត្តសិទ្ធិនេះបានទេ ព្រោះវត្ថុដែលបានកំណត់ជាក់លាក់ គឺជាប្រភេទវត្ថុដែលមានតែមួយ ហើយមិនអាចធ្វើការផ្លាស់ប្តូរបាន ។

ដូច្នោះ ប្រសិនបើកម្មវត្ថុត្រូវបានបំផ្លាញ ធ្វើឱ្យបាត់បង់ ឬ ខូចខាត ដោយកំហុសរបស់កូនបំណុលនៅក្រោយពេលកំណត់ នោះកូនបំណុលត្រូវទទួលខុសត្រូវចំពោះការមិនអនុវត្តកាតព្វកិច្ច ។ ក៏ប៉ុន្តែ ស្ទើរតែគ្រប់ករណីនៃវត្ថុដែលត្រូវបានកំណត់ជាក់លាក់ គឺនៅតែមានលក្ខណៈ ដែលគេអាចយកវត្ថុដែលមិនជាក់លាក់មកធ្វើការកំណត់ ទោះបីជានៅក្រោយវត្ថុដែលត្រូវផ្តល់ឱ្យ ត្រូវបានធ្វើការកំណត់ហើយក៏ដោយ ។ នៅក្នុងករណីនេះ គេ

អាចគិតថា កូនបំណុលត្រូវបានអនុញ្ញាតឱ្យយកកម្មវត្ថុថ្មី ហើយធ្វើការប្រគល់។ ចំណុចនេះ ត្រូវបានគេហៅថា "សិទ្ធិផ្លាស់ប្តូរបស់កូនបំណុល" ។

ឧទាហរណ៍ អ្នកផ្គត់ផ្គង់សម្ភារៈអគ្គិសនី ក បានលក់ទូរទស្សន៍ ១០ គ្រឿង ទៅឱ្យ ខ ហើយពួកគេបាន ព្រមព្រៀងគ្នាថា ខ ត្រូវមកទទួលយកទូរទស្សន៍នោះនៅកាលបរិច្ឆេទកំណត់។ បន្ទាប់មក ក បានរៀបចំទូរទស្សន៍ ១០ គ្រឿង ដាក់ដាច់ដោយឡែកដើម្បីប្រគល់ ហើយបានខ្ទប់។ ក៏ប៉ុន្តែ នៅក្រោយពេលធ្វើការកំណត់រួចហើយ ទូរទស្សន៍ទាំងនោះត្រូវបានធ្វើឱ្យខូចខាត ដោយសារកំហុសរបស់ ក។ នៅក្នុងករណីនេះ តើ ក អាចយកទូរទស្សន៍ ផ្សេងទៀតដែលមានប្រភេទដូចគ្នា ហើយធ្វើការប្រគល់ឱ្យ ខ ដែរ ឬ ទេ ? ឬ ក ត្រូវទទួលខុសត្រូវចំពោះអលទ្ធភាព នៅក្នុងការអនុវត្ត?

នៅក្នុងករណីដែលមានកិច្ចព្រមព្រៀងពិសេសរវាងកូនបំណុល និង ម្ចាស់បំណុល ទាក់ទងនឹងសិទ្ធិផ្លាស់ប្តូរ កូនបំណុលអាចធ្វើការកំណត់កម្មវត្ថុថ្មី ហើយធ្វើការប្រគល់ ដោយផ្អែកទៅលើការព្រមព្រៀង។

បញ្ហាគឺថា តើកូនបំណុលអាចប្តូរកម្មវត្ថុដោយគ្មានការយល់ព្រមពីម្ចាស់បំណុលបានដែរ ឬ ទេ នៅក្រោយ ពេលធ្វើការកំណត់រួចហើយ។ គំនិតមួយដែលអាចមាន គឺបដិសេធនូវសិទ្ធិផ្លាស់ប្តូរ ដោយផ្អែកទៅលើការបកស្រាយ ជាលក្ខណៈទម្រង់នៃមាត្រា ៣១៥ កថាខណ្ឌទី ២ ដែលចែងថា កូនបំណុលមានករណីយកិច្ចផ្តល់នូវវត្ថុ នោះតែ ប៉ុណ្ណោះ នៅក្រោយពេលកំណត់រួចរាល់ហើយ។ ក៏ប៉ុន្តែ ប្រព័ន្ធនៃការកំណត់វត្ថុ គឺជាការអនុគ្រោះដល់ កូនបំណុល ក្នុងការអនុវត្តកាតព្វកិច្ចរបស់ខ្លួន ហើយវាមិនមែនចាំបាច់ថាការកំណត់កម្មវត្ថុដែលមិនជាក់លាក់ មានន័យថាជា ការផ្លាស់ប្តូរកាតព្វកិច្ចពីវត្ថុដែលមិនជាក់លាក់ ទៅជាវត្ថុដែលបានកំណត់ជាក់លាក់នោះទេ។ ឬ និយាយ ម្យ៉ាងទៀត ទោះបីជាវត្ថុដែលមិនជាក់លាក់ ត្រូវបានកំណត់ដោយ ក៏វាមិនមានន័យជាចាំបាច់ថា វត្ថុដែលមិនជាក់ លាក់នោះ បានក្លាយជាវត្ថុដែលបានកំណត់ជាក់លាក់នោះទេ។ ដូច្នេះ គេប្រហែលជាអាចគិតថា កូនបំណុលអាចយកកម្មវត្ថុ ដែលមិនជាក់លាក់ថ្មីផ្សេងទៀតមកធ្វើការកំណត់ រួចហើយធ្វើការប្រគល់ ដរាបណាវត្ថុដែលមិនជាក់លាក់ ដែលមាន ប្រភេទដូចគ្នានៅតែមាន។

៣.២. គោលការណ៍ទូទៅនៃការទទួលបន្ទុកហានិភ័យ

ក្នុងកិច្ចសន្យាអញ្ញាមញ្ញ ដែលមានអត្ថន័យផ្ទេរកម្មសិទ្ធិលើវត្ថុកំណត់ជាក់លាក់ ឬ មិនជាក់លាក់ ហើយនៅ ពេលដែលវាក្លាយជាអលទ្ធភាព ឬ បាត់បង់វត្ថុនោះដោយសារការខូចខាត ដែលមិនមែនជាកំហុសរបស់កូនបំណុល តើការទទួលបន្ទុកហានិភ័យត្រូវធ្លាក់ទៅលើភាគីណាមួយ? ហើយលក្ខខណ្ឌណា ដែលតម្រូវឱ្យមានការទទួលបន្ទុក ឬ រួចផុតពីការទទួលបន្ទុកហានិភ័យ?

៣.២.១. ករណីផ្ទេរកម្មសិទ្ធិលើវត្ថុដែលបានកំណត់ជាក់លាក់

នៅក្នុងកិច្ចសន្យាអញ្ញាមញ្ញ ភាគីមានកាតព្វកិច្ចទៅវិញទៅមក ឧទាហរណ៍ដូចជា កាតព្វកិច្ចផ្ទេរ និង កាតព្វកិច្ចបង់ប្រាក់ជាដើម។ កាតព្វកិច្ចផ្ទេរកម្មវត្ថុ អាចត្រូវបានបែងចែកជាពីរប្រភេទ គឺវត្ថុដែលបានកំណត់ជាក់

លាក់ និង វត្ថុដែលបានកំណត់តាមប្រភេទ។ ឧទាហរណ៍នៃវត្ថុដែលបានកំណត់ជាក់លាក់ មានដូចជា ថ្មផ្កា បុរាណ នាឡិកាបុរាណ ឬ រូបគំនូរពិសេស។ ល។

នៅពេលកិច្ចសន្យាផ្ទេរកម្មសិទ្ធិនៃវត្ថុដែលបានកំណត់ជាក់លាក់ត្រូវបានបង្កើតឡើង ហើយនៅក្នុងករណី ដែលកម្មវត្ថុត្រូវបានធ្វើឱ្យខូចខាត ឬ បាត់បង់ ដែលមិនមែនជាកំហុសរបស់ភាគីណាមួយទេ ហើយនាំឱ្យក្លាយជា អលទ្ធភាពក្នុងការអនុវត្ត។ ករណីនេះ កូនបំណុលត្រូវទទួលបន្ទុកហានិភ័យ។ វាមានន័យថា កូនបំណុល (អ្នក លក់) មិនអាចទាមទារការកាត់បន្ថយអ្នកទិញបានទេ ពោលគឺកូនបំណុលមិនអាចទាមទារឱ្យអ្នកទិញបង់ប្រាក់ បានឡើយ។ ជាចុងក្រោយ ភាគីអ្នកលក់ត្រូវបាត់បង់នូវវត្ថុជាកម្មវត្ថុនៃកិច្ចសន្យា ដែលនេះ គឺជាគោលការណ៍ ហើយវាមានន័យថា កូនបំណុលត្រូវទទួលបន្ទុកហានិភ័យនៃការបាត់បង់ ព្រោះអ្នកលក់ គឺបានកាន់កាប់ក្តាប់ទុក និង គ្រប់គ្រងលើកម្មវត្ថុនោះ នៅមុនពេលធ្វើការប្រគល់ឱ្យទៅអ្នកទិញ។ រីឯអ្នកទិញវិញ ក៏មិនអាចទាមទារ សំណងការខូចខាតពីអ្នកលក់បានឡើយ ព្រោះថាការខូចខាតនៃវត្ថុជាក់លាក់នោះ គឺមិនមែនកំហុសរបស់អ្នកលក់ ទេ។

ការទទួលបន្ទុកហានិភ័យ នៅក្នុងករណីវត្ថុដែលបានកំណត់ជាក់លាក់ ត្រូវបំពេញតាមលក្ខខណ្ឌ ដូចតទៅ :

- នៅក្នុងកិច្ចសន្យាទ្វេភាគី
- កម្មវត្ថុនៃការប្រគល់ គឺជាការផ្ទេរកម្មសិទ្ធិលើវត្ថុដែលបានកំណត់ជាក់លាក់
- កាតព្វកិច្ចប្រគល់វត្ថុបានក្លាយជាអលទ្ធភាព

លក្ខខណ្ឌដែលកាតព្វកិច្ចបានក្លាយជាអលទ្ធភាព គឺមិនមានចែងនៅក្នុងមាត្រាច្បាប់ណាមួយទេ ប៉ុន្តែ ការទទួល បន្ទុកហានិភ័យ គឺជាវិធានមួយដែលធ្វើឱ្យសម្រេចភាពយុត្តិធម៌ នៅពេលដែលកាតព្វកិច្ចមួយបានក្លាយជាអលទ្ធភាព។

អលទ្ធភាពនៅក្នុងការអនុវត្តកាតព្វកិច្ច គឺមិនមែនជាកំហុសរបស់ភាគីទាំងសងខាងទេ។

ប្រសិនបើលក្ខខណ្ឌទាំងអស់នេះត្រូវបានបំពេញ កូនបំណុល (=អ្នកលក់) មិនអាចទាមទារការកាត់បន្ថយ បានទេ។ ទន្ទឹមនឹងនេះ ម្ចាស់បំណុល (=អ្នកទិញ) អាចរំលាយកិច្ចសន្យាបាន (មាត្រា ៤០៧ និង មាត្រា ៤០៨ កថាខណ្ឌ ទី ១ ចំណុច គ) ។

ករណីសិក្សា :
ក បានបង្កើតកិច្ចសន្យាលក់ថ្មបុរាណទៅឱ្យ **ខ** នៅក្នុងតម្លៃ ៥០.០០០ ដុល្លារ។ ក្រោយពីការបង្កើតកិច្ចសន្យា ថ្មបុរាណនោះត្រូវបានធ្វើឱ្យខូចខាត ដោយគ្មានកំហុសរបស់ **ក** ឬ **ខ**។ តើ **ក** អាចអះអាងអ្វី ចំពោះ **ខ** បាន នៅក្នុងករណីនេះ ? ហើយចំពោះ **ខ** វិញ ?

[សេចក្តីសន្និដ្ឋាន និង មូលហេតុសំអាង]

នៅក្នុងករណីនេះ កាតព្វកិច្ចរបស់ **ក** ត្រូវរលត់ ព្រោះកាតព្វកិច្ចផ្ទេរ បានក្លាយជាអលទ្ធភាព ដោយគ្មាន កំហុសរបស់ **ក** (មាត្រា ៤១៥) ។

ប្រភេទនៃកាតព្វកិច្ច ដែល ក ត្រូវទទួលបន្ទុក គឺជាកាតព្វកិច្ចផ្ទេរវត្ថុដែលបានកំណត់ជាក់លាក់ (មាត្រា ៣១៤) និង កាតព្វកិច្ចរបស់ ក បានក្លាយជាអលទ្ធភាព ដោយគ្មានកំហុសរបស់ភាគីណាមួយឡើយ។ នៅក្នុង ករណីនេះ មាត្រា ៤១៦ កថាខណ្ឌទី ១ ត្រូវយកមកអនុវត្ត។

មាត្រា ៤១៦ កថាខណ្ឌទី ១ បានចែងថា នៅក្នុងករណីដែលកាតព្វកិច្ចក្លាយជាអលទ្ធភាព ដោយសារការ បំផ្លាញ ការបាត់បង់ ឬ ការខូចខាត ដោយគ្មានកំហុសរបស់ភាគីនៅក្នុងកិច្ចសន្យាអញ្ញាមញ្ញ កូនបំណុលត្រូវទទួល បន្ទុកហានិភ័យ ហើយមិនអាចទាមទារការកាត់បន្ថយបានទេ។ ឬនិយាយម្យ៉ាងទៀត ការកាត់បន្ថយ ដែល ខ ត្រូវ ទទួលបន្ទុក គឺបង់ប្រាក់ផ្ទៃទិញ ហើយវាត្រូវរលត់។ ដូច្នោះ ក មិនអាចទាមទារឱ្យ ខ បង់ប្រាក់ផ្ទៃទិញបានទេ ហើយ ការបាត់បង់នេះ គឺជាបន្ទុករបស់ ក ដែលជាកូនបំណុល។ ក បាត់បង់ថ្លៃបុរាណ ដែលមានតម្លៃ ៥០.០០០ ដុល្លារ។ នេះជាអត្ថន័យនៃពាក្យ "ហានិភ័យ"។

ផ្ទុយទៅវិញ ខ អាចរំលាយកិច្ចសន្យា ដើម្បីទទួលបានប្រាក់ផ្ទៃទិញមកវិញ ប្រសិនបើគាត់បានបង់ប្រាក់ ផ្ទៃទិញរួចរាល់ហើយ។ ក៏ប៉ុន្តែ ខ មិនអាចទាមទារសំណងនៃការខូចខាតបានទេ ព្រោះ ក មិនទទួលខុសត្រូវចំពោះ អលទ្ធភាពនេះទេ

៣.២.២. ករណីផ្ទេរកម្មវត្ថុនៃវត្ថុដែលមិនបានកំណត់ជាក់លាក់

នៅក្នុងករណីដែលកម្មវត្ថុនៃកិច្ចសន្យាអញ្ញាមញ្ញ មានអត្ថន័យផ្ទេរកម្មវត្ថុលើវត្ថុដែលមិនបានកំណត់ជាក់ លាក់ នៅមុនពេលធ្វើការកំណត់ ហើយកូនបំណុល (=អ្នកលក់) បានធ្វើឱ្យខូចខាត ឬ បាត់បង់ ដោយសារខ្លួនមិន មានកំហុសក៏ដោយ ក៏អ្នកលក់ត្រូវមានកាតព្វកិច្ចប្រគល់វត្ថុដែលមិនបានកំណត់ជាក់លាក់នោះឱ្យទៅម្ចាស់ បំណុល (=អ្នកទិញ) ដែរ។ វាមានន័យថា កាតព្វកិច្ចនោះមិនត្រូវរលត់ឡើយ ហើយកូនបំណុលនោះ នៅតែមានកាតព្វកិច្ច អនុវត្ត។

ឧទាហរណ៍ : ក បានលក់ស្រូវ ១ តោន ទៅឱ្យ ខ ដោយបានបង្កើតកិច្ចសន្យាលក់ទិញ។ នៅមុនពេលប្រគល់ ស្រូវទៅឱ្យអ្នកទិញ ស្រូវនោះត្រូវបានអេះអស់ដោយសារការលួចដុតរបស់តតិយជន។ ក្នុងករណីនេះ អ្នកលក់ត្រូវ ទទួលបន្ទុកហានិភ័យ ហើយកាតព្វកិច្ចរបស់អ្នកលក់មិនត្រូវរលត់ឡើយ។ ដូច្នោះ អ្នកលក់ត្រូវរកស្រូវ ១ តោន សារជា ថ្មី ហើយប្រគល់ទៅឱ្យអ្នកទិញ។

ការទទួលបន្ទុកហានិភ័យ ត្រូវបំពេញតាមលក្ខខណ្ឌដូចតទៅ :

- ក. នៅក្នុងកិច្ចសន្យាទ្វេភាគី
- ខ. កម្មវត្ថុនៃកិច្ចសន្យា គឺជាវត្ថុដែលមិនបានកំណត់ជាក់លាក់
- គ. មុនពេលធ្វើការកំណត់
- ឃ. កម្មវត្ថុបានបាត់បង់ ឬ ខូចខាត ដោយមិនមានកំហុសរបស់កូនបំណុល។

៣.៣. ករណីលើកលែង

ទោះបីការទទួលបន្ទុកហានិភ័យ ត្រូវកើតឡើងចំពោះកូនបំណុលជាទូទៅក៏ដោយ ក៏មានករណីលើកលែងខ្លះ ដែលហានិភ័យត្រូវបានផ្ទេរទៅឱ្យម្ចាស់បំណុលដែរ ។

៣.៣.១. នៅពេលហានិភ័យត្រូវបានផ្ទេរទៅម្ចាស់បំណុល នៅក្នុងកិច្ចសន្យាទ្វេភាគី ដែលមានកម្មវត្ថុ គឺការផ្ទេរ វត្ថុដែលបានកំណត់ថា កំណត់

ជាធម្មតា កូនបំណុលគ្រប់គ្រងលើវត្ថុដែលបានកំណត់ជាកំណត់រហូតដល់ពេលប្រគល់ ។ ដូច្នោះ ក្រុមរដ្ឋប្បវេណី បានចែងថា កូនបំណុលត្រូវទទួលបន្ទុកហានិភ័យ ដែលនេះ គឺជាគោលការណ៍ ។

ក៏ប៉ុន្តែ នៅពេលដែលកម្មវត្ថុបានស្ថិតនៅក្រោមការគ្រប់គ្រងជាក់ស្តែងរបស់ម្ចាស់បំណុល ឬ ក៏វាអាច សមមូលនឹងករណីដែលកម្មវត្ថុបានស្ថិតនៅក្រោមការគ្រប់គ្រងរបស់ម្ចាស់បំណុល នោះហានិភ័យត្រូវបានចាត់ទុក ថាបានផ្ទេរពីកូនបំណុលទៅម្ចាស់បំណុល ។

ដូច្នោះ មាត្រា ៤១៦ កថាខណ្ឌទី ២ បានចែងថា ជាគោលការណ៍ ហានិភ័យ ត្រូវបានផ្ទេរទៅម្ចាស់បំណុល នៅពេលណាមួយ ក្នុងចំណោមពេលដែលបានកំណត់ដូចខាងក្រោម ៖

ក - នៅពេលដែលប្រគល់កម្មវត្ថុទៅម្ចាស់បំណុល ឬ ពេលដែលចុះបញ្ជីផ្ទេរអចលនវត្ថុ ឬ ពេលផ្សេង ទៀត ដែលយល់ថាការគ្រប់គ្រងជាក់ស្តែងលើវត្ថុដែលជាកម្មវត្ថុ ត្រូវបានផ្ទេរទៅម្ចាស់បំណុល (មាត្រា ៤១៦ កថាខណ្ឌទី ២ ចំណុច **ក**) ៖ នៅក្នុងករណីនេះ ការគ្រប់គ្រងជាក់ស្តែងលើកម្មវត្ថុអាចត្រូវបានគិតថា បានផ្ទេរទៅ ម្ចាស់បំណុល ដូច្នោះម្ចាស់បំណុលត្រូវទទួលបន្ទុកហានិភ័យ ជាទូទៅ ។ នៅក្នុងករណីដែលកម្មវត្ថុ គឺជាចលនវត្ថុ វាមិន មានលទ្ធភាព ក្នុងការពិចារណាអំពីការទទួលបន្ទុកហានិភ័យទេ ព្រោះកាតព្វកិច្ចផ្ទេរចលនវត្ថុត្រូវរលត់ជាមួយ នឹងការអនុវត្តកាតព្វកិច្ចរបស់កូនបំណុល ។ ដូច្នោះ កម្មវត្ថុនៅក្នុងមាត្រា ៤១៦ កថាខណ្ឌទី ២ ចំណុច **ក** ត្រូវបាន ចាត់ទុកថាជាអចលនវត្ថុនៅក្នុងបរិបទនេះ ។

ខ - ពេលដែលកូនបំណុលបានស្នើផ្តល់ការអនុវត្តកាតព្វកិច្ចត្រឹមត្រូវ ប៉ុន្តែម្ចាស់បំណុលបដិសេធមិនទទួល ការប្រគល់នោះ (មាត្រា ៤១៦ កថាខណ្ឌទី ២ ចំណុច **ខ**) ។

ចំណុចនេះបានចែងថា នៅក្នុងករណីដែលម្ចាស់បំណុលបដិសេធមិនទទួលការប្រគល់ ទោះបីជាកូនបំណុល បានស្នើផ្តល់ការអនុវត្តកាតព្វកិច្ចត្រឹមត្រូវហើយនោះ ម្ចាស់បំណុល ត្រូវទទួលបន្ទុកហានិភ័យដោយមិនបានទទួល កម្មវត្ថុ ព្រោះម្ចាស់បំណុលអាចនឹងបានទទួលកម្មវត្ថុ នៅពេលដែលមានការស្នើផ្តល់ការអនុវត្តកាតព្វកិច្ច ។

គ - ពេលដែលម្ចាស់បំណុល ប្រកែកមិនព្រមទទួលការអនុវត្តរបស់កូនបំណុល ដោយគ្មានមូលហេតុត្រឹមត្រូវ ឧទាហរណ៍ដូចជា ម្ចាស់បំណុលប្រកាសទៅកូនបំណុលថា ខ្លួនមិនទទួលនូវការអនុវត្តរបស់កូនបំណុលឡើយ (មាត្រា ៤១៦ កថាខណ្ឌទី ២ ចំណុច **គ**) ។

វាហាក់ដូចជាចំណុច (ខ) និង ចំណុច (គ) បានចែងពីការករណីដូចគ្នា ប៉ុន្តែ ចំណុច (គ) បានចែងថា ម្ចាស់ បំណុល បានបដិសេធក្នុងការទទួលយកការស្នើផ្តល់ការអនុវត្តកាតព្វកិច្ច ដោយគ្មានមូលហេតុត្រឹមត្រូវជាមុន។ នៅពេល ដែលម្ចាស់បំណុលបានប្រកាសថា គាត់នឹងមិនទទួលការស្នើផ្តល់ការអនុវត្តកាតព្វកិច្ច នោះវាហាក់ដូចជាខ្លះខ្លាយពេល វេលា និង ការខំប្រឹងប្រែងរបស់កូនបំណុល ដែលបន្តការរៀបចំទៅទៀត។ ដូច្នោះ ក្រុមរដ្ឋប្បវេណីចែងថាវាមាន លក្ខណៈគ្រប់គ្រាន់សម្រាប់កូនបំណុល ក្នុងការជូនដំណឹងទៅម្ចាស់បំណុលថា ការរៀបចំដើម្បីអនុវត្តត្រូវបានបញ្ចប់ ហើយទាមទារឱ្យម្ចាស់បំណុលយល់ព្រមក្នុងការទទួលយកការអនុវត្តកាតព្វកិច្ច នៅក្នុងករណីនេះ (មាត្រា ៤៥៤ វាក្យ ខណ្ឌទី ២) ។ ឬនិយាយម្យ៉ាងទៀត នៅក្នុងករណីចំណុច (ខ) កូនបំណុលចាំបាច់ត្រូវស្នើផ្តល់ការអនុវត្តកាតព្វកិច្ចរបស់ ខ្លួន នៅកាលបរិច្ឆេទដែលបានកំណត់ ដើម្បីផ្ទេរនូវហានិភ័យ ប៉ុន្តែនៅក្នុងករណីចំណុច (គ) អ្វីដែល គាត់ត្រូវធ្វើការ ផ្តល់នូវការជូនដំណឹងថា ការរៀបចំដើម្បីអនុវត្តកាតព្វកិច្ចត្រូវបានបញ្ចប់ និង ទាមទារឱ្យម្ចាស់បំណុលយល់ព្រម ក្នុងការទទួលយកការអនុវត្តកាតព្វកិច្ច ជំនួសឱ្យការស្នើផ្តល់ការអនុវត្តកាតព្វកិច្ចជាក់ស្តែង។

៣.៣.២. នៅពេលដែលកម្មវត្ថុ គឺជារវត្ថុដែលមិនបានកំណត់ជាក់លាក់

នៅក្នុងករណីដែលកម្មវត្ថុនៃកិច្ចសន្យាអញ្ញាមញ្ញ មានអត្ថន័យផ្ទេរកម្មសិទ្ធិលើវត្ថុ ដែលមិនបានកំណត់ជាក់ លាក់ ហើយបានកំណត់កម្មវត្ថុដែលត្រូវផ្តល់ហើយ នោះបញ្ញត្តិនៃមាត្រា ៤១៦ នឹងត្រូវយកមកអនុវត្តដូចគ្នាផង ដែរ (មាត្រា ៤១៨ កថាខណ្ឌទី ២) ។ ប្រសិនបើមិនមានការកំណត់ផ្សេងក្នុងកិច្ចសន្យាទេ ការផ្ទេរបន្តកហានិភ័យ គឺត្រូវធ្លាក់ទៅលើម្ចាស់បំណុលដែរ បើលក្ខខណ្ឌណាមួយនៅក្នុងកថាខណ្ឌទី ២ នៃមាត្រា ៤១៦ ត្រូវបានបំពេញ។

ដោយផ្អែកលើមាត្រា ៣១៥ កថាខណ្ឌទី ២ នៅពេលដែលកូនបំណុល បានកំណត់កម្មវត្ថុដែលត្រូវផ្តល់ច្បាស់ លាស់ និង បានបញ្ចប់សកម្មភាពចាំបាច់ដើម្បីផ្តល់នូវកម្មវត្ថុដែលបានកំណត់ហើយនោះ កូនបំណុលមានករណីយកិច្ច ផ្តល់នូវវត្ថុនោះតែប៉ុណ្ណោះ ហើយថាតើសកម្មភាព ដែលឆ្លើយតបទៅនឹង "ធ្វើការកំណត់" ត្រូវបានសម្រេច ដោយផ្អែក ទៅលើប្រភេទនៃវត្ថុដែលមិនបានកំណត់ជាក់លាក់។

៣.៣.៣. អវលក្ខណៈក្នុងការអនុវត្តដោយសារកំហុសរបស់ម្ចាស់បំណុល

ក្នុងករណីដែលអវលក្ខណៈក្នុងការអនុវត្ត បណ្តាលមកពីកំហុសរបស់ម្ចាស់បំណុល នោះម្ចាស់បំណុលត្រូវ ទទួលបន្ទុកហានិភ័យ ទោះបីកាតព្វកិច្ចក្នុងការប្រគល់វត្ថុ គឺជាកាតព្វកិច្ចត្រូវធ្វើ ឬ មិនធ្វើសកម្មភាពណាមួយក៏ ដោយ (មាត្រា ៤២១) ។

ករណីសិក្សា :

តើ ក ឬ ខ ដែលត្រូវទទួលបន្ទុកហានិភ័យ នៅក្នុងករណីខាងក្រោមនេះ ?

១. ក ជាម្ចាស់ហាងលក់គ្រឿងសម្ភារៈអគ្គិសនី ហើយ ខ ជាអតិថិជន។ ពួកគេបានចុះកិច្ចសន្យាលក់ទូទសរន្ត ម៉ូដែលថ្មី ចំនួន ១០ គ្រឿង ហើយដែលបានស្តុកទុកក្នុងឃ្នាំងរបស់ ក។ ការប្រគល់ និង កាលបរិច្ឆេទបង់ប្រាក់ គឺនៅថ្ងៃទី ០១ ខែ ធ្នូ ។

ក- ឃ្លាំងនោះ ត្រូវបានជនមិនស្គាល់មុខបង្កអគ្គិភ័យ មុនពេលដែល ក បានបញ្ចប់ការរៀបចំ ហើយទូរទស្សន៍ ទាំងអស់ដែលនៅក្នុងឃ្លាំង ត្រូវភ្លើងនេះអស់ នៅថ្ងៃទី ២៥ ខែ តុលា ។

ខ- ក បានរៀបចំដាក់ទូរទស្សន៍ចំនួន ១០ គ្រឿង ដាច់ដោយឡែក ដើម្បីប្រគល់ ហើយបានទុកនៅកន្លែង ផ្សេងមួយទៀតនៅក្នុងឃ្លាំងដដែល កាលពីថ្ងៃទី ៣០ ខែ តុលា ។ ប៉ុន្តែឃ្លាំងនោះ ត្រូវបានជនមិន ស្គាល់មុខ បង្កអគ្គិភ័យ នៅថ្ងៃទី ៣១ ខែ តុលា ហើយទូរទស្សន៍ទាំងនោះត្រូវភ្លើងនេះអស់ ។

គ- ក និង ខ បានព្រមព្រៀងថា ក ត្រូវប្រគល់ទូរទស្សន៍ ១០ គ្រឿង នៅផ្ទះរបស់ ខ ។ ប៉ុន្តែ ខ បាន ទូរស័ព្ទទៅប្រាប់ ក ថា "ខ្ញុំបានផ្លាស់ប្តូរគំនិត ។ ខ្ញុំមិនទទួលយកទូរទស្សន៍ទាំងនោះទេ ។ ទោះបីជាអ្នក យកមកឱ្យខ្ញុំ ក៏ខ្ញុំមិនព្រមទទួលយកដែរ" ។ ក បានសួរពីហេតុផលដែរ តែ ខ មិនបាននិយាយអ្វីទាំងអស់ ។ ក្រោយមកឃ្លាំងនោះ ត្រូវបានជនមិនស្គាល់មុខបង្កអគ្គិភ័យ ហើយទូរទស្សន៍ត្រូវភ្លើងនេះអស់ ។

២. ក បានចុះកិច្ចសន្យាលក់ថ្មបុរាណឱ្យទៅ ខ ។ ខ បានមកផ្ទះរបស់ ក ដើម្បីពិនិត្យមើលថ្មបុរាណនោះ មុនកាល បរិច្ឆេទ ហើយ ខ បានធ្វើឱ្យថ្មនោះធ្លាក់បែក ។

[សេចក្តីសន្និដ្ឋាន និង មូលហេតុសំអាង]

១-(ក) ក ត្រូវទទួលបន្ទុកហានិភ័យ ដោយមូលហេតុថា ទូរទស្សន៍ គឺជាវត្ថុដែលមិនបានកំណត់ជាក់លាក់ ។ ទោះ បីជាវត្ថុ ដែលមិនបានកំណត់ជាក់លាក់ត្រូវបានបំផ្លាញ ដោយគ្មានកំហុសរបស់ ក ក៏ ក នៅតែត្រូវទទួលបន្ទុក ហានិភ័យដែរ ។ វាមានន័យថា កាតព្វកិច្ចនោះមិនត្រូវរលត់ឡើយ (មាត្រា ៤១៨ កថាខណ្ឌទី ១) ។

១-(ខ) ក ត្រូវទទួលបន្ទុកហានិភ័យ ដោយមូលហេតុថា ទូរទស្សន៍ ១០ គ្រឿង ជាវត្ថុដែលមិនបានកំណត់ជាក់ លាក់ ។ គ្រាន់តែបានរៀបចំ និង ទុកដោយឡែកនោះ គឺមិនទាន់គ្រប់គ្រាន់នៅឡើយទេ ព្រោះ ក មានកាតព្វកិច្ច ប្រគល់កម្មវត្ថុនៅផ្ទះរបស់ ខ (មាត្រា ៤៤៥ វាក្យខណ្ឌទី ២) ។ ដូច្នេះ នៅពេលដែល ក បានស្នើផ្តល់ការអនុវត្ត កាតព្វកិច្ចនៅផ្ទះរបស់ ខ នោះកម្មវត្ថុនៃកិច្ចសន្យានឹងត្រូវបានកំណត់ ដូចឃ្លាថា "កូនបំណុលបានបញ្ចប់សកម្មភាព ចាំបាច់ ដើម្បីផ្តល់នូវកម្មវត្ថុដែលបានកំណត់" នៅក្នុងមាត្រា ៣១៥ កថាខណ្ឌទី ២ ។ វាមានន័យថា កាតព្វកិច្ចនោះ មិនត្រូវរលត់ឡើយ នៅក្នុងករណីនេះ (មាត្រា ៤១៨ កថាខណ្ឌទី ១) ។

១-(គ) ខ ត្រូវទទួលបន្ទុកហានិភ័យ ដោយមូលហេតុថា ខ បានប្រកែកមិនព្រមទទួលការអនុវត្តរបស់ ក ដោយ គ្មានមូលហេតុត្រឹមត្រូវ ។ នៅក្នុងករណីនេះ ក មិនចាំបាច់ស្នើផ្តល់ការអនុវត្តកាតព្វកិច្ចទេ ។ ដូច្នេះ ខ ត្រូវទទួល បន្ទុកហានិភ័យ (មាត្រា ៤១៦ កថាខណ្ឌទី ១ ចំណុច គ) ។

២- ខ ត្រូវទទួលបន្ទុកហានិភ័យ ដោយមូលហេតុថា កាតព្វកិច្ចប្រគល់បានក្លាយជាអសមត្ថភាព ដោយសារកំហុស របស់ ខ (មាត្រា ៤២១) ។

ផ្នែកទី ៧

អានុភាពនៃសិទ្ធិលើបំណុលចំពោះតតិយជន

កថាភាគទី ១

សិទ្ធិលុបចោលនូវអំពើដែលនាំឱ្យខូចខាតផលប្រយោជន៍

១. សេចក្តីផ្តើម

និយាយទៅ សិទ្ធិលុបចោលនូវអំពើដែលនាំឱ្យខូចខាតផលប្រយោជន៍ អាចរារាំងកូនបំណុលមិនឱ្យធ្វើការ ចាត់ចែងនូវការចាត់ចែងទ្រព្យសម្បត្តិដែលអាចរឹបអូសបានដោយមិនត្រឹមត្រូវរបស់ខ្លួន ហើយឧបាទេសកម្មអាចធ្វើឱ្យ ម្ចាស់បំណុលអនុវត្តសិទ្ធិរបស់កូនបំណុលដើម្បីការពារសិទ្ធិរបស់ម្ចាស់បំណុល ។

តាមរយៈឧបាទេសកម្ម ឬ សិទ្ធិលុបចោលនូវអំពើដែលនាំឱ្យខូចខាតផលប្រយោជន៍ ម្ចាស់បំណុលអាចធានា នូវទ្រព្យសម្បត្តិដែលអាចរឹបអូសបាន ដែលជាកម្មវត្ថុនៃការអនុវត្តដោយបង្ខំដើម្បីឱ្យម្ចាស់បំណុលអាចទទួលបាន នូវការសងចំពោះសិទ្ធិលើបំណុល ។

ហេតុដូច្នេះហើយ ឧបាទេសកម្ម និង សិទ្ធិលុបចោលនូវអំពើដែលនាំឱ្យខូចខាតផលប្រយោជន៍ គឺពិតជា មានផលប្រយោជន៍ចំពោះម្ចាស់បំណុល ។ ប៉ុន្តែ ទោះបីជាយ៉ាងណាក៏ដោយ មធ្យោបាយទាំងពីរនេះក៏បំពានសេរីភាព របស់កូនបំណុលដែរនៅក្នុងករណីមួយចំនួន ។ នៅក្នុងន័យនោះ មធ្យោបាយទាំងពីរនេះជាករណីលើកលែងយ៉ាង ធំចំពោះគោលការណ៍ស្វ័យភាពនៃបុគ្គលឯកជន ។

២. ប្រធាន និង និយមន័យ

មាត្រា ៤២៨ នៃក្រមរដ្ឋប្បវេណី បានចែងអំពីសិទ្ធិលុបចោលនូវអំពើដែលនាំឱ្យខូចខាតផលប្រយោជន៍ ។ មាត្រានេះ បានអនុញ្ញាតឱ្យម្ចាស់បំណុលធ្វើការលុបចោលនូវសកម្មភាពរបស់កូនបំណុលដែលធ្វើឱ្យខូចខាតផលប្រយោជន៍ របស់ខ្លួន ។ សិទ្ធិលុបចោលនូវអំពើដែលនាំឱ្យខូចខាតផលប្រយោជន៍ គឺជាសិទ្ធិរបស់ម្ចាស់បំណុលក្នុងការទាមទារតាម ផ្លូវតុលាការ ដើម្បីលុបចោលនូវសកម្មភាពទាំងឡាយរបស់កូនបំណុលដែលបានធ្វើឱ្យខូចខាតផលប្រយោជន៍របស់ ខ្លួនពោលគឺ ប្រសិនបើអំពើរបស់កូនបំណុលធ្វើឱ្យប៉ះពាល់ដល់សិទ្ធិលើបំណុលរបស់ម្ចាស់បំណុលដែលមិនអាចទទួល ការសងបានទាល់តែសោះ ឬ ក៏ទទួលបានការសងមិនគ្រប់ចំនួនដោយសារតែសកម្មភាពណាមួយរបស់កូនបំណុល ។

ក្នុងន័យនេះ ម្ចាស់បំណុលដែលបានលុបចោលនូវអំពើដែលនាំឱ្យខូចខាតផលប្រយោជន៍ អាចទាមទារឱ្យសង មកវិញនូវវត្ថុ ឬ ទឹកប្រាក់ដែលជាតម្លៃនៃវត្ថុនោះ ដើម្បីជាផលប្រយោជន៍ដល់ម្ចាស់បំណុលទាំងអស់របស់កូនបំណុល ។

ក្នុងករណីដែល ខ ខ្ចីប្រាក់ពី ក ចំនួន ១.០០០ ដុល្លារ ហើយក្រោយមក ខ បានប្រគល់ដីតែមួយគត់របស់គាត់ ដែលមានតម្លៃ ២.០០០ ដុល្លារ ទៅម្ចាស់បំណុល ក ដែលជាការសងដោយវត្ថុជំនួស គឺមានន័យថាអំពើរបស់ ខ បានធ្វើឱ្យម្ចាស់បំណុល ក ទទួលរងនូវការខូចខាត ។ ពោលគឺម្ចាស់បំណុល ក មិនអាចទទួលបានការសងចំពោះសិទ្ធិលើ

បំណុលរបស់ខ្លួនឡើយ ដោយហេតុថាកូនបំណុល ខ មិនមានទ្រព្យសម្បត្តិណាផ្សេង ដើម្បីសងចំពោះសិទ្ធិលើ បំណុលរបស់ម្ចាស់បំណុល គ ឡើយ។ នៅក្នុងសម្មតិកម្មខាងលើនេះ ការលុបចោលនូវអំពើដែលនាំឱ្យខូចខាតផល ប្រយោជន៍ គឺជាវិធីសាស្ត្រមួយក្នុងការជួយឱ្យម្ចាស់បំណុល គ ទទួលបានសំណង ចំពោះសិទ្ធិលើបំណុលរបស់គាត់ តាមរយៈការលុប ចោលនូវការសងដោយវត្ថុជំនួសពី ខ ទៅម្ចាស់បំណុល គ ដែលជាហេតុនាំឱ្យទ្រព្យសម្បត្តិ ដែលបានផ្ទេរឱ្យ គ នឹងត្រូវវិលត្រឡប់ទៅក្នុងបេតិកភណ្ឌរបស់កូនបំណុល ខ វិញ ហើយទ្រព្យសម្បត្តិនេះនឹង ក្លាយទៅជាកម្មវត្ថុនៃការរឹបអូសដោយម្ចាស់បំណុល គ ដើម្បីលក់ដោយបង្វ័យកប្រាក់មកសងសិទ្ធិលើបំណុល របស់ខ្លួន។

៣. លក្ខខណ្ឌ

យោងតាមមាត្រា ៤២៨ និង មាត្រា ៤២៩ នៃក្រមរដ្ឋប្បវេណី ដើម្បីឱ្យមានសិទ្ធិលុបចោលនូវអំពើដែល នាំឱ្យខូចខាតផលប្រយោជន៍ ត្រូវគោរពតាមលក្ខខណ្ឌ ៤ យ៉ាងគឺ :

- អត្ថិភាពនៃសិទ្ធិដែលត្រូវបានរក្សាការពារ
- អំពើដែលនាំឱ្យខូចខាតផលប្រយោជន៍
- ការបានដឹងរបស់កូនបំណុលអំពីការខូចខាតផលប្រយោជន៍នោះ
- ការបានដឹងរបស់អ្នកដែលបានទទួលផលប្រយោជន៍ពីអំពើរបស់កូនបំណុល ឬ អ្នកដែលបានទទួលបន្តវត្ថុ

ពីអ្នកនោះ។ ក៏ប៉ុន្តែ ប្រសិនបើអំពើដែលនាំឱ្យមានការខូចខាតនោះ ត្រូវបានធ្វើឡើងដោយមិនយកថ្លៃទេនោះការ បានដឹង ឬ មិនបានដឹងពីអំពើរបស់កូនបំណុល មិនមែនជាលក្ខខណ្ឌនៃការលុបចោលនូវអំពើដែលនាំឱ្យខូចខាតផល ប្រយោជន៍ឡើយ។

៣.១. អត្ថិភាពនៃសិទ្ធិដែលត្រូវបានរក្សាការពារ

ជាដំបូង អត្ថិភាពនៃសិទ្ធិលើបំណុលដែលត្រូវបានរក្សាការពារ ត្រូវតែជាសិទ្ធិលើបំណុលដែលទទួលបានមុន ពេលដែលអំពើដែលនាំឱ្យខូចខាតផលប្រយោជន៍បានកើតឡើង។ ហេតុដូច្នោះ ប្រសិនបើសិទ្ធិលើបំណុលរបស់ម្ចាស់ បំណុលបានកើតឡើងមុនការផ្ទេរទ្រព្យសម្បត្តិរបស់កូនបំណុលទៅឱ្យតិចជន ក្នុងករណីនេះសិទ្ធិលើបំណុលបានកើត ឡើងមុនអំពើដែលនាំឱ្យមានការខូចខាតផលប្រយោជន៍។ ផ្ទុយទៅវិញ ប្រសិនបើសិទ្ធិលើបំណុលកើតឡើង ក្រោយ អំពើនៃការផ្ទេរទ្រព្យសម្បត្តិ ពុំមានភាពចាំបាច់ដើម្បីការពារសិទ្ធិលើបំណុលទេ ដោយហេតុថានៅពេលដែលម្ចាស់ បំណុលបានបង្កើតសិទ្ធិលើបំណុលជាប្រយោជន៍ដល់កូនបំណុល ម្ចាស់បំណុលបានដឹងរួចជាស្រេចហើយអំពើហ្មឺនៃ ទ្រព្យសម្បត្តិរបស់កូនបំណុលនោះ។

ត្រង់ចំណុចនេះ គួរធ្វើការកត់សម្គាល់ផងដែរថា ការពិចារណាទៅលើអំពើដែលនាំឱ្យខូចខាតផលប្រយោជន៍ ដែលជាការផ្ទេរទ្រព្យសម្បត្តិដោយកូនបំណុល គឺត្រូវពិចារណាអំពីពេលវេលានៃការផ្ទេរកម្មសិទ្ធិ។

ហេតុដូច្នោះ ប្រសិនបើការផ្ទេរទ្រព្យសម្បត្តិដោយពុំបានធ្វើការចុះបញ្ជីផ្ទេរកម្មសិទ្ធិ យោងតាមបញ្ញត្តិនៃ មាត្រា ១៣៥ នៃក្រមរដ្ឋប្បវេណីទេ គឺពុំមានការផ្ទេរកម្មសិទ្ធិដែលមានអានុភាពឡើយ ។

៖ ខ បានខ្ចីប្រាក់ពី **ក** ចំនួន ១.០០០ ដុល្លារ ។ ទ្រព្យសម្បត្តិដែលមួយគត់របស់គាត់គឺដី (១) ដែលមានតម្លៃ ២.០០០ ដុល្លារ ។ ក្រោយមក កូនបំណុល **ខ** បានឱ្យដី (១) នោះទៅម្ចាស់បំណុល **គ** ម្នាក់ផ្សេង ទៀត ដើម្បីសងបំណុលដោយវត្ថុជំនួស ។ នៅក្នុងករណីនេះ សិទ្ធិលើបំណុលរបស់ **ក** ចំពោះ **ខ** កើតមានមុនពេល ដែល **ខ** បានឱ្យដី (១) ទៅ **គ** ហេតុដូច្នោះ គឺបានសេចក្តីថា ទ្រព្យសម្បត្តិរបស់កូនបំណុល **ខ** បានថយចុះ ក្រោយពី សិទ្ធិលើបំណុលរបស់ **ក** បានកើតឡើងរួចទៅហើយ ។

ផ្ទុយមកវិញ ប្រសិនបើ **ខ** បានយកដី (១) ទៅសងម្ចាស់បំណុលឈ្មោះ **គ** ហើយបន្ទាប់មកទើប **ខ** ខ្ចីប្រាក់ ពី **ក** នោះមានន័យថា ទ្រព្យសម្បត្តិរបស់កូនបំណុលបានថយចុះ មុនពេលដែលសិទ្ធិលើបំណុលរបស់ **ក** បានកើត ឡើងទៅទៀត ។ ហេតុដូច្នោះ សិទ្ធិលើបំណុលរបស់ **ក** បានកើតឡើង ក្រោយអំពើដែលនាំឱ្យទ្រព្យសម្បត្តិរបស់កូន បំណុលថយចុះ ពោលគឺម្ចាស់បំណុល **ក** មិនមានមូលហេតុនឹងសុំលុបចោលអំពើនេះទេ ។

ម្យ៉ាងទៀត សិទ្ធិដែលត្រូវបានរក្សាការពារក្នុងន័យនេះ មិនមែនគ្រាន់តែជាសិទ្ធិលើបំណុលដែលមានគោល បំណងឱ្យសងជាប្រាក់តែប៉ុណ្ណោះទេ គឺថែមទាំងអាចជាសិទ្ធិលើបំណុលផ្សេងពីនេះក៏បានដែរ ។ ប៉ុន្តែ យោងតាម ខ្លឹមសារនៃមាត្រា ៤២៥ វាក្យខណ្ឌទី ២ នៃក្រមរដ្ឋប្បវេណី នៅពេលបញ្ចប់ការទាញហេតុផលដោយផ្ទាល់មាត់ ដែល ទាក់ទងនឹងសាលក្រម ឬ សាលដីកា ដែលលុបចោលអំពើដែលនាំឱ្យខូចខាតផលប្រយោជន៍ សិទ្ធិលើបំណុល នោះ ត្រូវប្តូរទៅជាសិទ្ធិលើបំណុលដែលមានគោលបំណងសងជាប្រាក់ ។ ហេតុដូច្នោះ ក្នុងករណីដែលម្ចាស់បំណុលមានសិទ្ធិ លើបំណុលដែលពុំមានគោលបំណងឱ្យសងជាប្រាក់ទេ មាត្រា ៤២៥ នៃក្រមរដ្ឋប្បវេណី កំណត់នូវលក្ខខណ្ឌមួយទៀត នៃការលុបចោលអំពើដែលនាំឱ្យខូចខាតផលប្រយោជន៍ គឺការប្តូរទៅជាសិទ្ធិលើបំណុលដែលមានគោលបំណងឱ្យ សងជាប្រាក់វិញ នៅពេលបញ្ចប់ការទាញហេតុផលដោយផ្ទាល់មាត់ ។

ឧទាហរណ៍ ៖ ខ បានលក់គ្រឿងអលង្ការមួយទៅឱ្យ **ក** ក្នុងតម្លៃ ៥០០ ដុល្លារ ។ កាលបរិច្ឆេទនៃការប្រគល់ គ្រឿងអលង្ការដែលបានព្រមព្រៀងគ្នា គឺរយៈពេលមួយឆ្នាំ បន្ទាប់ពីមានការព្រមព្រៀងគ្នា ។

ឧបមាថា ទ្រព្យសម្បត្តិដែលមួយគត់របស់ **ខ** គឺដី (១) ដែលមានតម្លៃ ២.០០០ ដុល្លារ ។ ក្រោយមក **ខ** បានឱ្យដី (១) នោះទៅម្ចាស់បំណុល **គ** ម្នាក់ផ្សេងទៀតដើម្បីជាការសងដោយវត្ថុជំនួស ។

ក គឺជាការទាមទារឱ្យប្រគល់គ្រឿងអលង្ការ ដែលមិនមែនជាសិទ្ធិលើបំណុលដែលមានគោលបំណងឱ្យសង ជាប្រាក់នោះទេ ។ ក៏ប៉ុន្តែ ប្រសិនបើកូនបំណុល **ខ** មិនបំពេញកាតព្វកិច្ច របស់គាត់ក្នុងការប្រគល់គ្រឿងអលង្ការទេ ម្ចាស់បំណុលអាចដាក់ពាក្យបណ្តឹងចំនួនពីរគឺ ពាក្យបណ្តឹងទាមទារឱ្យប្រគល់គ្រឿងអលង្ការ និង ពាក្យបណ្តឹងទាម ទារឱ្យលុបចោលអំពើដែលនាំឱ្យខូចខាតផលប្រយោជន៍ ចំពោះការសងដោយវត្ថុជំនួស ។

ទន្ទឹមនឹងនេះ ម្ចាស់បំណុល **ក** អាចត្រឹមតែដាក់ពាក្យបណ្តឹងទាមទារឱ្យលុបចោលនូវអំពើដែលនាំឱ្យខូចខាត ផលប្រយោជន៍ចំពោះការសងដោយវត្ថុជំនួសក៏បានដែរ ។ ក្នុងករណីទាំងពីរនេះ ដើម្បីកុំឱ្យតុលាការសម្រេចច្រានចោល

ពាក្យបណ្តឹងទាមទារឱ្យលុបចោលនូវអំពើដែលនាំឱ្យខូចខាតផលប្រយោជន៍ ម្ចាស់បំណុល ក ត្រូវប្តូរសិទ្ធិរបស់គាត់ ទៅជាសិទ្ធិលើបំណុលដែលមានគោលបំណងឱ្យសងជាប្រាក់ ពោលគឺម្ចាស់បំណុល ក ត្រូវបង្ហាញឆន្ទៈវិនិច្ឆ័យកិច្ចសន្យា រវាងគាត់ និង កូនបំណុល ខ ហើយទាមទារសំណងនៃការខូចខាតជំនួសឱ្យការទាមទារឱ្យប្រគល់គ្រឿងអលង្ការវិញ ។

ការបង្ហាញឆន្ទៈវិនិច្ឆ័យកិច្ចសន្យានេះ ត្រូវធ្វើយ៉ាងយូរបំផុតនៅមុនពេលបញ្ចប់ការទាញហេតុផលដោយផ្ទាល់ មាត់សម្រាប់ពាក្យបណ្តឹងទាមទារឱ្យលុបចោលនូវអំពើដែលនាំឱ្យខូចខាតផលប្រយោជន៍តែម្តង ។

៣.២. អំពើដែលនាំឱ្យខូចខាតផលប្រយោជន៍ និង ការបិទអំពីការខូចខាតផលប្រយោជន៍

អំពើដែលនាំឱ្យខូចខាតផលប្រយោជន៍ គឺជាអំពើដែលបន្ថយនូវទ្រព្យសម្បត្តិរបស់កូនបំណុលត្រឹមកម្រិត ដែលនាំឱ្យកូនបំណុលក្លាយជាអសាធិនីយ៍ ហើយប្រសិនបើកូនបំណុលស្ថិតក្នុងភាពអសាធិនីយ៍ស្រាប់ អំពើនោះ បានធ្វើឱ្យកូនបំណុលកាន់តែអសាធិនីយ៍ខ្លាំងថែមទៀត ។

ឧទាហរណ៍ : ខ ជំពាក់ប្រាក់ ក ចំនួន ១.០០០ ដុល្លារ ។ ខ មានប្រាក់ចំនួន ១០.០០០ ដុល្លារ ហើយ បានធ្វើប្រទានកម្មនូវប្រាក់ទាំងអស់នេះឱ្យទៅ ក ។ ក្នុងករណីបែបនេះ ប្រទានកម្មទៅឱ្យ ក បានបំពានលើសិទ្ធិលើ បំណុលរបស់ម្ចាស់បំណុល ក ហើយប្រទានកម្មនេះ ជាអំពើដែលនាំឱ្យខូចខាតផលប្រយោជន៍ ។ ម្យ៉ាងវិញទៀត ប្រសិន បើ ខ មានប្រាក់ត្រឹមតែ ៣០០ ដុល្លារ តែប៉ុណ្ណោះ ពោលគឺមិនគ្រប់គ្រាន់សម្រាប់សងបំណុលរបស់ ក ផង ហើយ ខ បានធ្វើប្រទានកម្មប្រាក់ ៣០០ ដុល្លារ ទៅឱ្យ ក ។ ដូចគ្នាទៅនឹងករណីខាងលើដែរ ប្រទានកម្មប្រាក់ ៣០០ ដុល្លារនេះ បានធ្វើឱ្យកូនបំណុល ក កាន់តែអសាធិនីយ៍ខ្លាំងថែមទៀត ។ ករណីនេះ ក៏ជាអំពើធ្វើឱ្យខូចខាតផល ប្រយោជន៍ដែរ ។

ដើម្បីមានមូលដ្ឋាននៅក្នុងការពិចារណាអំពីសញ្ញាណនៃអំពើដែលនាំឱ្យខូចខាតផលប្រយោជន៍ សូមធ្វើ ការពិនិត្យមើលទៅលើការអនុវត្តរបស់ប្រទេសជប៉ុន ។ លក្ខណៈវិនិច្ឆ័យពីរយ៉ាង ត្រូវបានយកមកពិចារណា ដើម្បី កំណត់ថាជាអំពើដែលនាំឱ្យខូចខាតផលប្រយោជន៍ ឬ អត់ :

- ១- ការធ្វើឱ្យកូនបំណុលក្លាយជាអសាធិនីយ៍ (មិនអាចមានប្រាក់គ្រប់គ្រាន់ដើម្បីបំពេញកាតព្វកិច្ចចំពោះ ម្ចាស់បំណុល)
- ២- គោលបំណង

ឧទាហរណ៍ : ខ បានខ្ចីប្រាក់ពី ក ចំនួន ១.០០០ ដុល្លារ នៅខណៈនោះ ខ មានដី (១) ដែលមានតម្លៃ ១.០០០ ដុល្លារ ។ ក្រោយមក ខ បានយកដី (១) នោះដាក់ហ៊ុប្តូរតែកជាប្រយោជន៍ដល់ ក ដើម្បីធានាសិទ្ធិលើបំណុល ចំនួន ៤០០ ដុល្លារ ។ ក្នុងស្ថានភាពបែបនេះ ទ្រព្យសម្បត្តិរបស់ ខ ដែលអាចឱ្យម្ចាស់បំណុល ក អនុវត្ត នៅសល់ត្រឹមតែ ៦០០ ដុល្លារ តែប៉ុណ្ណោះ ។ ក៏ប៉ុន្តែ ទន្ទឹមនឹងនេះ គេក៏ត្រូវពិនិត្យមើលទៅលើគោលបំណងនៃការខ្ចីប្រាក់ និង ការដាក់ហ៊ុប្តូរតែកផងដែរ ។ ប្រសិនបើការខ្ចីប្រាក់ ៤០០ ដុល្លារ ធ្វើឡើងដើម្បីផ្គត់ផ្គង់ជីវភាពគ្រួសារ ការខ្ចីប្រាក់ និង

ការដាក់ហ៊ុំប៉ូតែកបានធ្វើឡើង ដោយមានមូលហេតុត្រឹមត្រូវ ដែលមិនគួរតប្បិឡិកេចាត់ទុកថា អំពើនេះគឺជាអំពើ ធ្វើឱ្យខូចខាតផលប្រយោជន៍ឡើយ ។

ក្រៅពីនេះ ការផ្ទេរវត្ថុណាមួយចេញពីទ្រព្យសម្បត្តិរបស់កូនបំណុល ក៏ជាបញ្ហាដែលងាយនឹងកើតឡើង ផងដែរ ។ ក្នុងករណីដែលការផ្ទេរកម្មសិទ្ធិបានធ្វើឡើងដោយមិនមានតម្លៃផ្ទុះ ឬ ដោយតម្លៃថោកជាងធម្មតា នោះ ត្រូវបានគេចាត់ទុកជាទូទៅថា ជាអំពើដែលនាំឱ្យខូចខាតផលប្រយោជន៍ ។ ក៏ប៉ុន្តែ ប្រសិនបើការផ្ទេរកម្មសិទ្ធិធ្វើឡើង ដោយតម្លៃសមរម្យវិញ ជាទូទៅគឺមិនមានអំពើដែលនាំឱ្យខូចខាតផលប្រយោជន៍ឡើយ ។ ទន្ទឹមនឹងនេះ ពេលខ្លះ តុលាការនៃប្រទេសជប៉ុនបានចាត់ទុកថាជាអំពើដែលនាំឱ្យខូចខាតផលប្រយោជន៍ដែរ ដោយសំអាងហេតុថា ការលក់ អចលនវត្ថុដោយកូនបំណុល គឺធ្វើឡើងដើម្បីទទួលបានប្រាក់ដែលមានភាពងាយស្រួលក្នុងការលក់កំបាំងជាង ។ ហេតុ ដូច្នោះ ប្រសិនបើមានភស្តុតាងបញ្ជាក់ថាការផ្ទេរកម្មសិទ្ធិនៃអចលនវត្ថុ គឺមានគោលបំណងលក់កំបាំងទ្រព្យសម្បត្តិ នោះត្រូវចាត់ទុកថាជាអំពើដែលនាំឱ្យខូចខាតផលប្រយោជន៍ដែរ ។

ជាចុងក្រោយនេះ សូមធ្វើការកត់សម្គាល់ថា មាត្រា ៤២៨ កថាខណ្ឌទី ៣ នៃក្រមរដ្ឋប្បវេណី មិនឱ្យយក មាត្រា ៤២៨ កថាខណ្ឌទី ១ និង ទី ២ មកអនុវត្តឡើយ ចំពោះអំពើដែលមានកម្មវត្ថុមិនមែនជាសិទ្ធិលើទ្រព្យសម្បត្តិ ។

អំពើដែលមានកម្មវត្ថុមិនមែនជាសិទ្ធិលើទ្រព្យសម្បត្តិ ភាគច្រើនទាក់ទងនឹងបញ្ហាគ្រួសារ ។

ជាក់ស្តែង ការរៀបអាពាហ៍ពិពាហ៍ ការលែងលះ ការយល់ព្រមទទួលសន្តិកម្មជាដើម -ល- មិនមែនជា អំពើដែលមានកម្មវត្ថុជាសិទ្ធិលើទ្រព្យសម្បត្តិឡើយ ទោះបីជាពេលខ្លះសកម្មភាពនេះធ្វើឱ្យកូនបំណុលក្លាយទៅជា អសាធិឃ៍ក៏ដោយ ។ ហេតុដូច្នោះ ទោះបីជាក្រោយពីយល់ព្រមទទួលសន្តិកម្មហើយ កូនបំណុលក្លាយទៅជាអសាធិឃ៍ ដោយសារតែសន្តិកម្មមានបំណុលច្រើនជាងទ្រព្យសម្បត្តិក៏ដោយ ក៏ម្ចាស់បំណុលមិនអាចលុបចោលការយល់ព្រម ទទួលសន្តិកម្មនេះបានដែរ ។ តាមការពិតទៅ គេអាចចាត់ទុកថាការរៀបអាពាហ៍ពិពាហ៍ ការលែងលះ ការយល់ ព្រមទទួលសន្តិកម្ម គឺជាអំពើដែលអាស្រ័យយ៉ាងខ្លាំងទៅលើឆន្ទៈរបស់កូនបំណុល ដែលម្ចាស់បំណុលមិនអាច ទាមទារឱ្យលុបចោលបានឡើយ ។

ក្រៅពីនេះ ដើម្បីអាចលុបចោលនូវអំពើដែលនាំឱ្យខូចខាតផលប្រយោជន៍ ត្រូវបង្ហាញភស្តុតាងថាកូនបំណុល និង អ្នកដែលបានទទួលបន្តនូវវត្ថុពីកូនបំណុល បានដឹងអំពីការខូចខាតផលប្រយោជន៍នោះ ។ ក៏ប៉ុន្តែ ប្រសិនបើអ្នក ដែលបានទទួលផលប្រយោជន៍ ឬ អ្នកទទួលបន្តដោយមិនបង់ថ្លៃ ឬ មិនបានដឹងពីអំពើរបស់កូនបំណុល មិនមែនជា លក្ខខណ្ឌនៃការលុបចោលនូវអំពើដែលនាំឱ្យខូចខាតផលប្រយោជន៍ឡើយ ។

៣.៣. ការធានាថាម្ចាស់បំណុលមិនបានទទួលផលប្រយោជន៍ពីអំពើរបស់កូនបំណុល ឬ ការធានាថាម្ចាស់បំណុល មិនបានទទួលផលប្រយោជន៍ពីអំពើរបស់កូនបំណុល ឬ អំពើដែលនាំឱ្យខូចខាតផលប្រយោជន៍នោះ មិនត្រូវបានបង់ថ្លៃ

អ្នកដែលបានទទួលផលប្រយោជន៍ពីអំពើរបស់កូនបំណុល ឬ អ្នកដែលបានទទួលបន្តវត្ថុពីអ្នកនោះ ត្រូវដឹង អំពីការខូចខាតផលប្រយោជន៍ពីអំពើនោះ បើអ្នកទទួលមិនបានដឹងពីការខូចខាត អ្នកទទួលមិនទទួលខុសត្រូវពីការ

ផ្ទេរវត្ថុទេ ។

១-អង្គហេតុជាមូលដ្ឋាន :

១ បានខ្ចីប្រាក់ពី ក ចំនួន ១.០០០ ដុល្លារ ។ ទ្រព្យសម្បត្តិតែមួយគត់របស់គាត់ គឺដី (១) ដែលមានតម្លៃ ២.០០០ ដុល្លារ ។ ក្រោយមក ខ បានលក់ដី (១) នោះទៅឱ្យ គ១ ក្នុងតម្លៃ ១០០ ដុល្លារ ។ ក មានបំណងចង់លុបចោលនូវសកម្មភាព ដែលបានធ្វើឡើងរវាង ខ និង គ១ ។ ខ បានដឹងថា កិច្ចសន្យានេះនាំឱ្យខូចខាតផលប្រយោជន៍ចំពោះ ក ។

តើ ក អាចលុបចោលនូវអំពើរវាង ខ និង គ១ បានដែរ ឬ ទេ នៅក្នុងករណីខាងក្រោមនេះ?

១-១ គ១ មិនដឹងថា អំពើនេះនាំឱ្យខូចខាតផលប្រយោជន៍នោះទេ

១-២ គ១ បានដឹងថា អំពើនេះនាំឱ្យខូចខាតផលប្រយោជន៍

២- ក្រៅពីអង្គហេតុជាមូលដ្ឋាន គ១ បានផ្ទេរដី (១) ទៅឱ្យ គ២ ក្នុងតម្លៃ ២.០០០ ដុល្លារ ។ ក មានបំណងចង់លុបចោលនូវសកម្មភាពដែលបានធ្វើឡើងរវាង ខ និង គ១ និង សកម្មភាពដែលបានធ្វើឡើងរវាង គ១ និង គ២ ។

តើ ក អាចធ្វើដូច្នោះបានដែរ ឬ ទេ នៅក្នុងករណីខាងក្រោមនេះ ?

២-១ ទាំង គ១ និង គ២ បានដឹងថា អំពើនេះនាំឱ្យខូចខាតផលប្រយោជន៍

២-២ គ១ បានដឹងថា អំពើនេះនាំឱ្យខូចខាតផលប្រយោជន៍ ប៉ុន្តែ គ២ មិនបានដឹងទេ

២-៣ គ១ មិនបានដឹងទេ ប៉ុន្តែ គ២ បានដឹងពីអំពើនោះ

២-៤ គ១ និង គ២ មិនបានដឹង

សន្និដ្ឋាន

១-១ អត់ទេ

១-២ បាន

២-១ បាន

២-២ អត់ទេ ។ ក មិនអាចលុបចោលកិច្ចសន្យារវាង គ១ និង គ២ បានទេ ពីព្រោះ គ២ គឺជាជនសុចរិត ។ ប៉ុន្តែ ការអនុវត្តនៅប្រទេសជប៉ុន ក នៅតែអាចលុបចោលកិច្ចសន្យារវាង ខ និង គ១ ហើយទាមទារឱ្យប្រគល់តម្លៃដី (១) (២.០០០ ដុល្លារ) ។

២-៣ និង ២-៤ វាអាស្រ័យទៅលើការបកស្រាយ ។ ការអនុវត្តនៅប្រទេសជប៉ុន គេអាចធ្វើបាន ហើយបន្ទាប់ពីនោះ គ២ អាចទាមទារសេចក្តីចម្រើនដោយឥតហេតុចំពោះ ខ ប៉ុន្តែ មិនអាចទាមទារ អ្វីពី គ១ បានទេ ពីព្រោះអានុភាពនៃការលុបចោល ត្រូវបានចាត់ទុកថា កើតឡើងមិនដាច់ខាត ។

នៅពេលដែលផលប្រយោជន៍ត្រូវបានផ្តល់ឱ្យដោយមិនបង់ថ្លៃ លក្ខខណ្ឌនៃការ **បានដឹង** គឺមិនមាន ភាពចាំបាច់នោះទេ ពីព្រោះអ្នកដែលទទួលបានផលប្រយោជន៍ដែលមិនបានបង់ថ្លៃបែបនេះ ឬ ក៏អ្នកដែលបាន ទទួលបានបន្តនូវវត្ថុរបស់គាត់ មិនចាំបាច់ត្រូវការពារខ្លាំងនោះទេ ។

៤. ការអនុវត្តសិទ្ធិលុបចោលនូវអំពើដែលនាំឱ្យខូចខាតផលប្រយោជន៍

៤.១. នីតិវិធីតុលាការដែលចាំបាច់

យោងតាមមាត្រា ៤២៨ កថាខណ្ឌទី ១ ការលុបចោលនូវអំពើដែលនាំឱ្យខូចខាតផលប្រយោជន៍ ត្រូវធ្វើ ឡើងតាមផ្លូវតុលាការ ពីព្រោះសិទ្ធិលុបចោលនូវអំពើដែលនាំឱ្យខូចខាតផលប្រយោជន៍ អាចប៉ះពាល់ដល់ភាគី ជាច្រើន ហេតុដូច្នេះ ចាំបាច់ត្រូវបញ្ជាក់អំពីអត្ថិភាព និង ខ្លឹមសារនៃអានុភាពនៃការលុបចោលនោះ ។

៤.២. ការតម្កល់

គោលបំណងនៃសិទ្ធិលុបចោលនូវអំពើដែលនាំឱ្យខូចខាតផលប្រយោជន៍ គឺដើម្បីទទួលបានមកវិញនូវទ្រព្យ សម្បត្តិដែលអាចរឹបអូសបានរបស់កូនបំណុល ។ ហេតុដូច្នេះ កម្មវត្ថុនៃសិទ្ធិលុបចោលនូវអំពើដែលនាំឱ្យខូចខាត ផលប្រយោជន៍ ត្រូវប្រគល់ឱ្យទៅជាទ្រព្យសម្បត្តិរបស់កូនបំណុលវិញ ប៉ុន្តែ មិនមែនម្ចាស់បំណុលនោះទេ ។

តាមមាត្រា ៤៣០ បើគ្មានវិធីសមរម្យដើម្បីឱ្យអ្នកដែលបានទទួលប្រយោជន៍ ឬ អ្នកដែលបានទទួល បន្តនូវវត្ថុធ្វើបដិទាន ម្ចាស់បំណុលដែលអនុវត្តសិទ្ធិលុបចោល អាចទាមទារឱ្យអ្នកដែលបានទទួលផលប្រយោជន៍ ឬ អ្នកដែលបានទទួលបន្តនូវវត្ថុនោះ តម្កល់នូវវត្ថុដែលទទួលបាន ។

ឧទាហរណ៍នៃករណីដែលការធ្វើបដិទានមិនសមរម្យ គឺមានដូចខាងក្រោមនេះ ៖

ក- ការបដិសេធមិនព្រមទទួលរបស់កូនបំណុល : មានន័យថា បន្ទាប់ពីធ្វើការទាមទារពីតតិយជនបាន រួចហើយ តែកូនបំណុលមិនព្រមទទួលវត្ថុទ្រព្យ ដូច្នេះម្ចាស់បំណុលអាចទាមទារឱ្យធ្វើការតម្កល់ ។ កម្មវត្ថុដែល ត្រូវលុបចោល គឺត្រូវតែជាចលនវត្ថុ ។ ប្រសិនបើវាជាអចលនវត្ថុ មិនចាំបាច់អនុវត្តវិធីតម្កល់ទេ ពីព្រោះការលុប ចោលនូវការចុះបញ្ជី អាចធ្វើឡើងបានដោយមិនចាំបាច់មានការយល់ព្រមពីកូនបំណុល ប្រសិនបើតុលាការបង្គាប់ ឱ្យធ្វើយ៉ាងដូច្នោះ ។

ខ- អចលនវត្ថុមានជាប់បន្ទុកសិទ្ធិប្រាតិភោគ

អង្គហេតុជាមូលដ្ឋាន

ក គឺជាម្ចាស់បំណុលដែលមានសិទ្ធិលើបំណុលចំពោះ **គ** ចំនួន ១.០០០ ដុល្លារ ហើយ **ខ** គឺជាម្ចាស់បំណុល ដែលមានសិទ្ធិលើបំណុលចំនួន ២.០០០ ដុល្លារ ចំពោះ **គ** ។ ទ្រព្យសម្បត្តិតែមួយគត់របស់ **គ** គឺដី (១) ដែល មានតម្លៃ ៤.០០០ ដុល្លារ ហើយត្រូវបានយកមកដាក់ជាប្រាតិភោគទៅឱ្យ **ខ** រួចហើយ ។

១- គ បានឱ្យដី (១) នោះទៅ ឃ ដែលជាម្ចាស់បំណុលម្នាក់ផ្សេងទៀតដែលមានសិទ្ធិលើបំណុលចំនួន ១.០០០ ដុល្លារ ដែលជាការសងដោយវត្តជំនួស។ អ្នកទាំងពីរបានដឹងថា នេះគឺជាអំពើដែលនាំឱ្យខូចខាតផលប្រយោជន៍។ ក បានដាក់ពាក្យបណ្តឹងទៅតុលាការ ដើម្បីទាមទារឱ្យលុបចោលនូវអំពើនេះ ដោយផ្អែកតាមសិទ្ធិលុបចោលនូវអំពើដែលនាំឱ្យខូចខាតផលប្រយោជន៍ និង ទាមទារឱ្យប្រគល់ដីត្រឡប់មកវិញ។ គ បានបង្ហាញឆន្ទៈបដិសេធមិនទទួលយកដី (១) នោះទេ។ តើ ក អាចទាមទារឱ្យ ឃ លុបចោលការចុះបញ្ជីផ្ទៃកម្មសិទ្ធិនៃដី (១) បានដែរ ឬ ទេ?

២- គ បានឱ្យដី (១) ទៅ ខ ដែលជាការសងដោយវត្តជំនួស។ អ្នកទាំងពីរបានដឹងថា នេះគឺជាអំពើដែលនាំឱ្យខូចខាតផលប្រយោជន៍។ ដោយសារតែមូលហេតុនោះហើយ សិទ្ធិលើបំណុលរបស់ ខ ត្រូវរលត់ ហើយហ៊ីប៉ូតែកក៏រលត់ផងដែរ។

ក បានដាក់ពាក្យបណ្តឹងទៅតុលាការដើម្បីទាមទារឱ្យលុបចោល ដោយផ្អែកលើសិទ្ធិលុបចោលនូវអំពើដែលនាំឱ្យខូចខាតផលប្រយោជន៍ និង ទាមទារឱ្យប្រគល់ដីត្រឡប់មកវិញ។ គ បានបង្ហាញឆន្ទៈបដិសេធការប្រគល់ដី (១) ត្រឡប់មកវិញ។ តើ ក អាចទាមទារឱ្យ ឃ លុបចោលការចុះបញ្ជីផ្ទៃកម្មសិទ្ធិនៃដី (១) បានដែរ ឬ ទេ?

សន្និដ្ឋាន

១- តាមឧទាហរណ៍ខាងលើ ក អាចសុំលុបចោលអំពើដែលនាំឱ្យខូចខាតផលប្រយោជន៍បាន និង អាចទាមទារឱ្យ ឃ ប្រគល់ដីត្រឡប់មកវិញ ទោះបីជា គ បានផ្ទេរដីទៅឱ្យ ឃ ហើយក៏ដោយ។ ម្យ៉ាងទៀត ការផ្ទេរនេះ មិននាំឱ្យហ៊ីប៉ូតែករបស់ ខ រលាយទេ (ភាពទៅជាមួយនៃហ៊ីប៉ូតែក) ដូច្នេះ ខ ក៏អាចមានសិទ្ធិក្នុងការលុបចោលអំពើដែលនាំឱ្យខូចផលប្រយោជន៍បានដែរ និង លុបចោលនូវការចុះបញ្ជីផ្ទៃកម្មសិទ្ធិនៃដី (១) រវាង គ និង ឃ ផងដែរ ទោះបីជា គ បដិសេធមិនព្រមទទួលដីនោះក៏ដោយ។

ករណីដែល គ ប្រគល់ដីឱ្យទៅម្ចាស់បំណុលហ៊ីប៉ូតែកតែម្នាក់ ចំពោះករណីនេះ នាំឱ្យសិទ្ធិលើបំណុលរបស់ ខ លើ គ ត្រូវរលត់ ដូច្នេះហ៊ីប៉ូតែកក៏ត្រូវរលត់ដែរ។

បើ ក ទាមទារលុបចោលការចុះបញ្ជីផ្ទៃកម្មសិទ្ធិរវាង គ និង ខ វាអាចមានអានុភាពពីរគឺ :

- ក អាចទាមទារបាន : ដីនោះត្រូវប្រគល់ឱ្យ គ ទាំងគ្មានជាប់បន្ទុកហ៊ីប៉ូតែក ដូច្នេះ ម្ចាស់បំណុលអាចទាមទារបែងចែកចំណែកដោយគ្មានម្ចាស់បំណុលណាមួយមានអាទិភាពទៀតទេ ប៉ុន្តែ ការអនុញ្ញាតឱ្យធ្វើបែបនេះ វាដូចជាអយុត្តិធម៌ចំពោះ ខ ដែលជាម្ចាស់បំណុលអាទិភាពតាំងពីដំបូង។

- ក មិនអាចទាមទារបាន : បើ ក មិនអាចទាមទារបាន មានន័យថា ខ នឹងក្លាយជាម្ចាស់អចលនវត្ថុនោះតែម្នាក់ឯង តែផ្ទុយទៅវិញ សិទ្ធិលើបំណុលរបស់ ខ មានចំនួនតែ ២.០០០ ដុល្លារ ប៉ុណ្ណោះ ឯដីមានតម្លៃ ៤.០០០ ដុល្លារ ដូច្នេះតម្លៃដីដែលនៅសល់ គឺចំនួន ២.០០០ ដុល្លារ ហើយបើសិនមិនអនុញ្ញាតឱ្យមានសិទ្ធិទាមទារដីត្រឡប់មកវិញនោះវានាំឱ្យខូចផលប្រយោជន៍របស់ម្ចាស់បំណុលដទៃទៀត ដោយមិនសមហេតុផល។

ដូច្នោះ ទោះបីជា ក មិនអាចទាមទារដីដែលបានធ្វើអនុប្បទានមកវិញក៏ដោយ តែ ក អាចទាមទារចំនួន ទឹកប្រាក់ ២.០០០ ដុល្លារ ដែលឆ្លើយតបទៅនឹងតម្លៃដែលសល់ពីការទូទាត់បំណុលរបស់ ខ បាន ។

៤.៣. អានុភាពនៃសិទ្ធិលុបចោលនូវអំពើដែលនាំឱ្យខូចខាតផលប្រយោជន៍

ដោយផ្អែកតាមមាត្រា ៤៣១ សិទ្ធិលុបចោលនូវអំពើដែលនាំឱ្យខូចខាតផលប្រយោជន៍ ដែលបានធ្វើឡើង ដោយម្ចាស់បំណុលណាមួយ ត្រូវបង្កើតអានុភាពសម្រាប់ផលប្រយោជន៍របស់ម្ចាស់បំណុលទាំងអស់ ។

ហេតុដូច្នោះ ក្នុងករណីទ្រព្យសម្បត្តិដែលត្រូវបានធ្វើអនុប្បទាន ត្រូវបានប្រគល់ត្រឡប់មកវិញ ឬ ត្រូវបាន ដាក់តម្កល់ ទ្រព្យសម្បត្តិនោះអាចត្រូវបានរឹបអូសតាមនីតិវិធីនៃការអនុវត្តដោយបង្ខំធម្មតា ហើយម្ចាស់បំណុល ដទៃទៀតអាចចូលរួមក្នុងការបែងចែកចំណែករបស់ខ្លួនបាន ។

៤.៤. អំឡុងពេលដែលអាចអនុវត្តសិទ្ធិលុបចោលនូវអំពើដែលនាំឱ្យខូចខាតផលប្រយោជន៍

យោងតាមមាត្រា ៤៣២ អំឡុងពេលដែលអាចអនុវត្តសិទ្ធិលុបចោលនូវអំពើដែលនាំឱ្យខូចខាតផលប្រយោជន៍ ត្រូវបានកម្រិតត្រឹមតែរយៈពេល ១ ឆ្នាំ បន្ទាប់ពីពេលដែលម្ចាស់បំណុលបានដឹងពីអំពើដែលនាំឱ្យខូចខាតផលប្រយោជន៍ នោះ ឬ រយៈពេល ៣ ឆ្នាំ បន្ទាប់ពីពេលដែលអំពើនោះបានកើតឡើង ។

គឺមានរយៈពេលខ្លីមិនដាច់ខាត ហើយអំឡុងពេលនេះ មិនអាចយកបញ្ញត្តិស្តីពីការផ្អាក អាជ្ញាយុកាលមក អនុវត្ត ចំពោះអាជ្ញាយុកាលរបស់សិទ្ធិលុបចោលនូវអំពើដែលនាំឱ្យខូចខាតផលប្រយោជន៍បានទេ ដើម្បីជាប្រយោជន៍ សម្រាប់ស្ថិរភាពគតិយុត្ត ។

កថាភាគទី ២

ឧបាទេសកម្មដោយអ្នកមានសិទ្ធិលើបំណុល

១. សេចក្តីផ្តើម

ឧបាទេសកម្មនៃសិទ្ធិលើបំណុល ជាប្រព័ន្ធមួយដែលអនុញ្ញាតឱ្យម្ចាស់បំណុល អនុវត្តនូវសិទ្ធិរបស់កូនបំណុល ជំនួសកូនបំណុល ក្នុងគោលដៅដើម្បីរក្សាការពារសិទ្ធិលើបំណុលរបស់ខ្លួន ។ ខុសប្លែកពីសិទ្ធិលុបចោលនូវអំពើដែល នាំឱ្យខូចខាតផលប្រយោជន៍ ដែលផ្តល់សិទ្ធិឱ្យម្ចាស់បំណុលលុបចោលនូវសកម្មភាពផ្សេងៗរបស់កូនបំណុលដែលធ្វើ ឱ្យប៉ះពាល់ដល់សិទ្ធិរបស់ម្ចាស់បំណុល ។

ឧបាទេសកម្មដោយអ្នកមានសិទ្ធិលើបំណុលត្រូវយកមកប្រើប្រាស់ នៅក្នុងករណី ដែលកូនបំណុលមិនអើពើ នឹងការអនុវត្តសិទ្ធិរបស់ខ្លួន ហើយការមិនអើពើនេះបានធ្វើឱ្យប៉ះពាល់ដល់សិទ្ធិរបស់ម្ចាស់បំណុល ។

ឧបមាថា កូនបំណុលម្នាក់មិនមានប្រាក់គ្រប់គ្រាន់ដើម្បីបំពេញកាតព្វកិច្ចចំពោះម្ចាស់បំណុលរបស់ខ្លួនឡើយ ក៏ប៉ុន្តែគាត់មានផ្ទះជួលដោយទទួលបានថ្លៃល្អល្មមចំនួន ៥០ ដុល្លារ ក្នុងមួយខែ ។ ទោះជាយ៉ាងនេះក្តី កូនបំណុលជួន កាលមិនរិះរិវល់ក្នុងការទាមទារប្រាក់ថ្លៃល្អល្មមពីភតិកៈឡើយ ដោយសារតែគាត់គិតថាប្រាក់ ដែលគាត់ត្រូវប្រមូលយក មកនោះ ចុងក្រោយច្បាស់ជានឹងត្រូវបានទៅម្ចាស់បំណុលរបស់គាត់ជាក់ជាមិនខាន ពោលគឺគាត់មិនអាចរក្សាទុក នូវប្រាក់ទាំងនេះបានទេ ។

ហេតុដូច្នេះ ម្ចាស់បំណុលអាចប្រើប្រាស់យន្តការនៃឧបាទេសកម្មដោយអ្នកមានសិទ្ធិលើបំណុល ដើម្បីអាច ប្រមូលយកថ្លៃល្អល្មមពីភតិកៈរបស់កូនបំណុលបាន ទោះបីជាម្ចាស់បំណុលមិនទាន់មានលិខិតអនុវត្តសម្រាប់អនុវត្ត សិទ្ធិលើបំណុលរបស់គាត់ក៏ដោយ ។

ក្នុងន័យនេះ មាត្រា ៤២២ និង មាត្រាបន្តបន្ទាប់នៃក្រមរដ្ឋប្បវេណី បានចែងពីលក្ខខណ្ឌផ្សេងៗ ដើម្បីឱ្យម្ចាស់ បំណុលអាចប្រើប្រាស់សិទ្ធិនេះបាន ។

២. លក្ខខណ្ឌ

មាត្រា ៤២២ នៃក្រមរដ្ឋប្បវេណីបានចែងថា :

១- ក្នុងករណីដែលចាំបាច់ដើម្បីរក្សាការពារសិទ្ធិលើបំណុលរបស់ខ្លួន ម្ចាស់បំណុលអាចអនុវត្តសិទ្ធិ ដែលកូនបំណុលមានជំនួសកូនបំណុលបាន ។ ប៉ុន្តែ បញ្ញត្តិនេះមិនត្រូវយកមកអនុវត្តឡើយ ចំពោះសិទ្ធិផ្តាច់មុខរបស់ កូនបំណុលផ្ទាល់ សិទ្ធិដែលកូនបំណុលអាចសម្រេចដោយឆន្ទៈសេរីរបស់ខ្លួនក្នុងការអនុវត្ត និង សិទ្ធិដែលហាមមិន ឱ្យរឹបអូស ។

២-ក្នុងករណីដែលចាំបាច់ដើម្បីទទួលបានការបំពេញចំពោះសិទ្ធិលើបំណុលរបស់ខ្លួន ម្ចាស់បំណុលអាចអនុវត្តសិទ្ធិលើបំណុលរបស់កូនបំណុល ដែលមានការទាក់ទងយ៉ាងខ្លាំងនឹងសិទ្ធិលើបំណុលរបស់ម្ចាស់បំណុលនោះ ដោយឧបាទេសកម្មបាន ។

យោងតាមបទប្បញ្ញត្តិខាងលើនេះ ឧបាទេសកម្មដែលអាចអនុវត្តដោយម្ចាស់បំណុលមានពីរប្រភេទ គឺ :

២.១. ឧបាទេសកម្មដោយផ្អែកតាមមាត្រា ៤២២ កថាខណ្ឌទី ១

បើពិនិត្យទៅលើខ្លឹមសារនៃមាត្រា ៤២២ កថាខណ្ឌទី ១ និង មាត្រា ៤២៣ នៃក្រមរដ្ឋប្បវេណី សក្តានុពលនៃឧបាទេសកម្មដោយអ្នកមានសិទ្ធិលើបំណុល មានចំនួន ៤ ពោលគឺ :

២.១.១. អត្ថិភាពនៃសិទ្ធិលើបំណុល និង ភាពចាំបាច់ដែលត្រូវរក្សាការពារ

ជាដំបូង ដើម្បីអាចអនុវត្តសិទ្ធិដែលកូនបំណុលមានជំនួសកូនបំណុលបាន លុះត្រាតែម្ចាស់បំណុលពិតជាមានសិទ្ធិលើបំណុលចំពោះកូនបំណុលពិតប្រាកដមែន ។ ជាងនេះទៅទៀត មិនមែនមានន័យថា ម្ចាស់បំណុលដែលមានសិទ្ធិលើបំណុលបែបនេះ សុទ្ធតែអាចអនុវត្តសិទ្ធិដែលកូនបំណុលមានជំនួសកូនបំណុលឡើយ ពោលគឺត្រូវតែមានភស្តុតាងបញ្ជាក់អំពីភាពចាំបាច់ដែលត្រូវរក្សាការពារសិទ្ធិលើបំណុលរបស់ម្ចាស់បំណុល បានសេចក្តីថា ការមិនអើពើរបស់កូនបំណុលក្នុងការអនុវត្តសិទ្ធិរបស់ខ្លួន បានធ្វើឱ្យបំពានដល់សិទ្ធិរបស់ម្ចាស់បំណុល ។ ក្នុងន័យនេះ ប្រសិនបើកូនបំណុលមិនធ្វើការទាមទារប្រាក់ផ្ទៃឈ្នួលពីភតិកៈរបស់គាត់ក៏ពិតមែន ក៏ប៉ុន្តែគាត់មានទ្រព្យសម្បត្តិផ្សេងទៀតយ៉ាងគ្រប់គ្រាន់ដែលអាចសងទៅម្ចាស់បំណុលបាន នោះគឺមិនមានភាពចាំបាច់ដែលត្រូវរក្សាការពារឡើយ ឬ និយាយមួយបែបទៀតថា ម្ចាស់បំណុលមិនមានភាពចាំបាច់ដើម្បីរក្សាការពារសិទ្ធិលើបំណុលរបស់ខ្លួន តាមរយៈការប្រើយន្តការឧបាទេសកម្មដោយអ្នកមានសិទ្ធិលើបំណុលនេះទេ ។

ហេតុដូច្នេះ លុះត្រាតែកូនបំណុលមិនមានទ្រព្យសម្បត្តិគ្រប់គ្រាន់ ដើម្បីសងទៅម្ចាស់បំណុល ឬ ហៅម្យ៉ាងវិញទៀតថាអសាធិប័យ ទើបម្ចាស់បំណុលមានភាពចាំបាច់ត្រូវរក្សាការពារសិទ្ធិរបស់គាត់ តាមរយៈការប្រើប្រាស់យន្តការនៃឧបាទេសកម្មដោយអ្នកមានសិទ្ធិលើបំណុល ។

២.១.២. ការទាមទារមិនបានអនុវត្តសិទ្ធិរបស់កូនបំណុល

ជាការពិតណាស់ ប្រសិនបើកូនបំណុលបានអនុវត្តសិទ្ធិរបស់គាត់ហើយ ម្ចាស់បំណុលមិនអាចធ្វើឧបាទេសកម្មលើសិទ្ធិនេះបានឡើយ ។ នៅក្នុងករណីដែលកូនបំណុលបានអនុវត្តសិទ្ធិរបស់គាត់ហើយ ឧបាទេសកម្មដោយម្ចាស់បំណុលនឹងបំពានឆន្ទៈផ្តល់របស់កូនបំណុល ហើយក៏បង្កើតឱ្យមានការភាន់ច្រឡំផងដែរ ដោយសារតែមានភាគីច្រើនអនុវត្តសិទ្ធិតែមួយទៅវិញ ។

ហេតុដូច្នេះ ប្រសិនបើកូនបំណុលបានទាមទារប្រាក់ផ្ទៃឈ្នួលពីភតិកៈរបស់គាត់ហើយនោះ ម្ចាស់បំណុលមិនអាចទាមទារប្រាក់ផ្ទៃឈ្នួលនេះជំនួសកូនបំណុលបានឡើយ ។

២.១.៣. ខ្លឹមសារនៃសិទ្ធិរបស់កូនបំណុល

ជាធម្មតា សិទ្ធិរបស់កូនបំណុលដែលម្ចាស់បំណុលអាចធ្វើឧបាយកម្មបាន សំដៅទៅលើសិទ្ធិលើបំណុល ជាប្រាក់ធម្មតា ដូចជា សិទ្ធិទាមទារឱ្យបង់ប្រាក់ដែលកើតឡើងពីកិច្ចសន្យាលក់ទិញ ឬ ភតិសន្យាជាដើម ។ ក៏ប៉ុន្តែ តាមការពិត មិនមែនមានតែសិទ្ធិដែលមានគោលបំណងឱ្យសងជាប្រាក់តែប៉ុណ្ណោះទេ ដែលម្ចាស់បំណុលអាចអនុវត្ត ជំនួសកូនបំណុលបាន គឺនៅមានសិទ្ធិផ្សេងទៀត ដូចជា សិទ្ធិលុបចោល សិទ្ធិរំលាយកិច្ចសន្យា ។ល ។

ហេតុដូច្នោះ ក្នុងករណីដែលកូនបំណុលមិនបានប្រមូលថ្លៃឃ្នាលផ្ទះដែលគាត់បានជួលទៅឱ្យភតិកៈទេ សិទ្ធិ របស់គាត់ គឺជាសិទ្ធិលើបំណុលដែលមានគោលបំណងឱ្យសងជាប្រាក់ ។ ផ្ទុយទៅវិញ ប្រសិនបើកូនបំណុល **ក** បានធ្វើ កិច្ចសន្យាដែលមានខ្លឹមសារថាត្រូវប្រគល់ផ្ទះមួយខ្នងឱ្យទៅ **គ** ដោយផ្អែកលើកិច្ចសន្យាលក់ទិញអចលនវត្ថុ ក៏ប៉ុន្តែ កិច្ចសន្យានេះ បានកើតឡើងដោយសារតែការកំហែងពីសំណាក់ **គ** តែប៉ុណ្ណោះ ។ ក្នុងករណីនេះ **ក** មានសិទ្ធិ តាមច្បាប់ក្នុងការលុបចោលកិច្ចសន្យា ដោយសារតែមានវិការៈក្នុងការបង្ហាញឆន្ទៈ ។ ក៏ប៉ុន្តែ ទោះបីជាយ៉ាងនេះក្តី **ក** ដែលជាកូនបំណុល នៅតែមិនបង្ហាញឆន្ទៈក្នុងការលុបចោលកិច្ចសន្យាឡើយ ។ ក្នុងន័យបែបនេះ ម្ចាស់បំណុលរបស់ **ក** អាចធ្វើឧបាយកម្មលើសិទ្ធិដើម្បីលុបចោលកិច្ចសន្យាលក់ទិញអចលនវត្ថុខាងលើជំនួស **ក** បាន ។ ទន្ទឹមនឹងនេះ ផងដែរ ម្ចាស់បំណុលក៏អាចធ្វើឧបាយកម្មលើសិទ្ធិក្នុងការលើកឡើងពីអាជ្ញាយុកាលនៃការរំលត់សិទ្ធិលើបំណុល របស់កូនបំណុលបានដែរ ក្នុងគោលដៅដើម្បីទប់ស្កាត់មិនឱ្យមានការថយចុះនូវទ្រព្យសម្បត្តិរបស់កូនបំណុលបាន ឱ្យតែ លក្ខខណ្ឌនៃការធ្វើឧបាយកម្មត្រូវបានបំពេញ ។

និយាយជារួម រាល់សិទ្ធិគ្រប់ប្រភេទទាំងអស់របស់កូនបំណុល សុទ្ធតែអាចជាកម្មវត្ថុនៃឧបាយកម្ម ដោយ អ្នកមានសិទ្ធិលើបំណុលបាន ក៏ប៉ុន្តែក៏ត្រូវមានលក្ខខណ្ឌផងដែរ ពោលគឺសិទ្ធិដែលអាចធ្វើឧបាយកម្មបាន មិនមែន ជាសិទ្ធិផ្តាច់មុខរបស់កូនបំណុល មិនមែនជាសិទ្ធិដែលហាមមិនឱ្យរឹបអូស ហើយក៏មិនមែនជាសិទ្ធិដែលកូនបំណុល អាចសម្រេចអនុវត្តដោយឆន្ទៈសេរីរបស់ខ្លួនបានដែរ ។

សិទ្ធិផ្តាច់មុខរបស់កូនបំណុលរួមមានដូចជា សិទ្ធិទាមទារលែងលះ សិទ្ធិទាមទារឱ្យបែងចែកទ្រព្យសម្បត្តិ ក្នុងករណីលែងលះ សិទ្ធិទាមទារឱ្យកាត់បន្ថយដើម្បីបង្រួបភាគបម្រុងជាដើម ។ ម្យ៉ាងវិញទៀត សិទ្ធិខ្លះរបស់កូនបំណុល គឺជាសិទ្ធិដែលច្បាប់កំណត់ឱ្យកូនបំណុលអាចសម្រេចដោយឆន្ទៈសេរីទាំងស្រុង ថាតើខ្លួននឹងអនុវត្តសិទ្ធិនោះ ឬ អត់ ។ ឧទាហរណ៍ ដូចជា សិទ្ធិទាមទារសំណងពីបុគ្គលណាម្នាក់ ដោយផ្អែកលើការបំពានសិទ្ធិបុគ្គល ដូចជា ការបរិហារកេរ្តិ៍ គឺជាសិទ្ធិបុគ្គល ។ ហេតុនេះ កូនបំណុលអនុវត្តសិទ្ធិនេះក៏បាន មិនអនុវត្តក៏បានដែរ គឺអាស្រ័យទៅលើឆន្ទៈសេរីរបស់ គាត់ ។

ក្នុងករណីបែបនេះ ម្ចាស់បំណុលមិនអាចធ្វើឧបាយកម្មបានឡើយ ។ បញ្ហាលំបាកអាចចោទឡើងនៅក្នុង ការកំណត់ ថាតើសិទ្ធិណាដែលមិនអាចសម្រេចដោយឆន្ទៈសេរីរបស់កូនបំណុលបាន ។

នៅពេលនោះ យុត្តិសាស្ត្ររបស់តុលាការកម្ពុជានឹងកំណត់ទៅតាមករណីជាក់ស្តែងនីមួយៗដែលបានកើត ឡើង ។ ជាងនេះទៅទៀត មានតែសិទ្ធិដែលអាចរឹបអូសបានប៉ុណ្ណោះ ដែលអាចធ្វើឧបាយកម្មបាន ។ ក្នុងន័យនេះ

ប្រសិនបើកូនបំណុលមានសិទ្ធិដែលច្បាប់ហាមឃាត់ការរឹបអូស ម្ចាស់បំណុលក៏មិនអាចរឹបអូសសិទ្ធិនេះបានដែរ ដូចនេះការធ្វើឧបាយកម្ម ក៏ពុំមានន័យខ្លឹមសារអ្វីដែរ ដូចជា ករណីនៃសិទ្ធិទាមទារឱ្យផ្គត់ផ្គង់អាហារកាតព្វកិច្ច គឺជាសិទ្ធិដែលមិនអាចរឹបអូសបានទេ ។ ហេតុដូច្នេះ បើទោះបីជាកូនបំណុលមិនព្រមអនុវត្តសិទ្ធិរបស់គាត់ ក៏ម្ចាស់បំណុលនឹងមិនអាចធ្វើឧបាយកម្មបានដែរ ។

២.១.៤. ពេលដែលអនុវត្តសិទ្ធិឧបាយកម្ម

ជាគោលការណ៍ សិទ្ធិលើបំណុលដែលម្ចាស់បំណុលមានចំពោះកូនបំណុល ត្រូវតែបានដល់កំណត់សងដើម្បីឱ្យម្ចាស់បំណុលអាចធ្វើឧបាយកម្មបាន យោងតាមខ្លឹមសារនៃមាត្រា ៤២៣ កថាខណ្ឌទី ២ នៃក្រមរដ្ឋប្បវេណី ។ និយាយមួយបែបទៀតថា ម្ចាស់បំណុលមិនអាចធ្វើឧបាយកម្មបានទេ ដរាបណាសិទ្ធិលើបំណុលរបស់គាត់មិនទាន់ដល់កំណត់សង ពីព្រោះថានៅពេលនោះ កូនបំណុលមិនទាន់មានកាតព្វកិច្ចត្រូវសងទៅម្ចាស់បំណុលនៅឡើយ ។ ក៏ប៉ុន្តែ មានអញ្ញត្រកម្មពីរយ៉ាងទៅនឹងគោលការណ៍ខាងលើរួមមាន :

ក - សកម្មភាពរក្សាទុក

មាត្រា ៤២៣ កថាខណ្ឌទី ២ វាក្យខណ្ឌទី ២ នៃក្រមរដ្ឋប្បវេណី បានកំណត់នូវបដិបញ្ញត្តិទៅនឹងគោលការណ៍ខាងលើសម្រាប់សកម្មភាពរក្សាទុក ។ ការធ្វើសកម្មភាពដើម្បីផ្អាកអំឡុងពេលអាជ្ញាយុកាល គឺជាសកម្មភាពមួយដែលមានគោលដៅរក្សាទុកនូវសិទ្ធិលើបំណុលរបស់កូនបំណុលកុំឱ្យរលត់ ដោយសារតែការផុតអំឡុងពេលអាជ្ញាយុកាល ។

ឧបមាថា កូនបំណុល **ក** មានសិទ្ធិលើបំណុលចំពោះ **គ** ហើយនឹងត្រូវផុតអំឡុងពេលអាជ្ញាយុកាល នៅថ្ងៃទី ០៥ ខែ មករា ឆ្នាំ ២០១២ ក៏ប៉ុន្តែ នៅខណៈនេះ សិទ្ធិលើបំណុលរបស់ម្ចាស់បំណុល **ខ** ចំពោះកូនបំណុល **ក** មិនទាន់ដល់កំណត់ត្រូវសងនៅឡើយ ។ ក្នុងស្ថានភាពបែបនេះ ប្រសិនបើយកគោលការណ៍ខាងលើមកអនុវត្ត ម្ចាស់បំណុល **ខ** មិនអាចធ្វើឧបាយកម្មបានទេ ហើយនៅពេលផុតថ្ងៃទី ០៥ ខែ មករា ឆ្នាំ ២០១២ សិទ្ធិលើបំណុលរបស់ **ក** ចំពោះ **គ** នឹងត្រូវរលត់ដោយសារអាជ្ញាយុកាល ហើយម្ចាស់បំណុលក៏នឹងបាត់បង់ឱកាសបង្កើនទ្រព្យសម្បត្តិរបស់កូនបំណុលរបស់គាត់ ដើម្បីជាប្រយោជន៍ដល់រូបគាត់ដែរ ។

សូមធ្វើការកត់សម្គាល់ថា ការទទួលការសងពិតតិយជនមិនមែនជាសកម្មភាពរក្សាទុកទេ បានសេចក្តីថា ដរាបណាមិនទាន់ដល់កាលកំណត់ត្រូវសងទេ ម្ចាស់បំណុលមិនអាចទទួលការសងពិតតិយជនបានឡើយ ពីព្រោះថាការទទួលការសងពិតតិយជនមុនកាលកំណត់ មិនមែនជាសកម្មភាពរក្សាទុកឡើយ ។

ក៏ប៉ុន្តែផ្ទុយទៅវិញ ប្រសិនបើដល់កំណត់សងហើយ កូនបំណុលនៅតែមិនប្រមូលសិទ្ធិលើបំណុលរបស់ខ្លួនដែល មានចំពោះតិយជនទេ ម្ចាស់បំណុលត្រូវដាស់តឿនឱ្យតិយជននោះសងទៅកូនបំណុល ឬ ក៏ដាក់ពាក្យបណ្តឹងទៅ តុលាការទាមទារឱ្យតិយជនសងទៅកូនបំណុលបាន ដើម្បីរក្សាការពារសិទ្ធិលើបំណុលរបស់គាត់ដែលមានចំពោះកូនបំណុល ។

ខ - ការអនុញ្ញាតពីតុលាការ

មាត្រា ៤២៣ កថាខណ្ឌទី ២ វាក្យខណ្ឌទី ១ នៃក្រមរដ្ឋប្បវេណី អនុញ្ញាតឱ្យម្ចាស់បំណុលអនុវត្តសិទ្ធិរបស់ កូនបំណុលបាន ទោះបីជាពេលកំណត់នៃសិទ្ធិលើបំណុលរបស់គាត់មិនទាន់ដល់ក៏ដោយ នៅក្នុងករណីដែលបានទទួល ការអនុញ្ញាតពីតុលាការឱ្យធ្វើយ៉ាងដូច្នោះ ។ ដើម្បីអាចឱ្យតុលាការអនុញ្ញាតឱ្យម្ចាស់បំណុល ធ្វើឧបាទេសកម្មនូវសិទ្ធិ របស់កូនបំណុលបាន ថ្វីត្បិតតែសិទ្ធិលើបំណុលរបស់ម្ចាស់បំណុលមិនទាន់ដល់កាលកំណត់សងក៏ដោយនោះ តុលាការ ត្រូវធ្វើការពិនិត្យផ្ទៀងផ្ទាត់នូវលក្ខខណ្ឌផ្សេងៗនៃសិទ្ធិឧបាទេសកម្ម ព្រមទាំងភាពចាំបាច់នៃការធ្វើឧបាទេសកម្មមុន កាលកំណត់មកដល់ ។ តុលាការសម្រេចអនុញ្ញាតឱ្យអនុវត្តសិទ្ធិឧបាទេសកម្ម ដោយចេញជាដីកាសម្រេចយោងតាម ច្បាប់ស្តីពីនីតិវិធីនៃរឿងក្តីរដ្ឋប្បវេណីដែលមិនមែនជាបណ្តឹង ។ ក្នុងករណីបែបនេះ ការដាក់ពាក្យសុំឱ្យតុលាការ អនុញ្ញាតឱ្យអនុវត្តសិទ្ធិឧបាទេសកម្ម ត្រូវធ្វើឡើងដោយម្ចាស់បំណុល ចំពោះតតិយជនដែលជាកូនបំណុលរបស់កូន បំណុល ដោយមិនចាំបាច់ដាក់ពាក្យសុំចំពោះកូនបំណុលឡើយ ។

២.២. គម្រោងកម្មវិធីយោងផ្នែកតាមមាត្រា ៤២២ កថាខណ្ឌទី ២

យោងតាមមាត្រា ៤២២ កថាខណ្ឌទី ២ នៃក្រមរដ្ឋប្បវេណី បានចែងថា : ក្នុងករណីដែលចាំបាច់ដើម្បី ទទួលបាន បំពេញចំពោះសិទ្ធិលើបំណុលរបស់ខ្លួន ម្ចាស់បំណុលអាចអនុវត្តសិទ្ធិលើបំណុលរបស់កូនបំណុលដែលមាន ការទាក់ទងយ៉ាងខ្លាំងនឹងសិទ្ធិលើបំណុលរបស់ម្ចាស់បំណុលនោះ ដោយឧបាទេសកម្មបាន ។

ខុសប្លែកពីមាត្រា ៤២២ កថាខណ្ឌទី ១ នៃក្រមរដ្ឋប្បវេណី ដែលត្រូវបានបកស្រាយខាងលើស្រាប់ បទ ប្បញ្ញត្តិនៃមាត្រា ៤២២ កថាខណ្ឌទី ២ មិនបានទាមទារឱ្យមានភាពចាំបាច់ ដើម្បីរក្សាការពារសិទ្ធិលើបំណុលរបស់ ម្ចាស់បំណុល ដើម្បីអាចអនុវត្តសិទ្ធិឧបាទេសកម្មបានឡើយ ពោលគឺសិទ្ធិឧបាទេសកម្មនេះអាចអនុវត្តបាន បើទោះបី ជាមិនមានភាពចាំបាច់ ដើម្បីរក្សាការពារសិទ្ធិលើបំណុលរបស់ម្ចាស់បំណុលក៏ដោយ ។ ក្នុងន័យនេះ ទោះបីជាកូន បំណុល មិនស្ថិតក្នុងស្ថានភាពអសាធិនីយ៍ក៏ដោយ ក៏ម្ចាស់បំណុលនៅតែអាចអនុវត្តសិទ្ធិឧបាទេសកម្មបានដដែល ។ អ្វីដែលជាលក្ខខណ្ឌចាំបាច់ គឺការទាក់ទងយ៉ាងខ្លាំងរវាងសិទ្ធិលើបំណុលរបស់ម្ចាស់បំណុល និង សិទ្ធិលើបំណុលរបស់ កូនបំណុល ។

ឧទាហរណ៍ : ក មានសិទ្ធិទាមទារឱ្យ ខ សងសំណងនៃការខូចខាត ដោយផ្អែកលើអំពើអនីត្យានុកូល ។ ដោយហេតុថា ខ មានការធានារ៉ាប់រង នាំឱ្យ ខ មានសិទ្ធិទាមទារសំណងពីក្រុមហ៊ុនធានារ៉ាប់រងបាន ។ ក្នុងករណី បែបនេះ ទោះបីជា ខ មានទ្រព្យសម្បត្តិគ្រប់គ្រាន់ ដើម្បីបង់សំណងនៃការខូចខាតឱ្យទៅ ក ក៏ដោយ ក៏ ក នៅតែ អាចអនុវត្តសិទ្ធិឧបាទេសកម្មចំពោះក្រុមហ៊ុនធានារ៉ាប់រងជំនួសឱ្យ ខ បានដែរ ពីព្រោះថាសិទ្ធិលើបំណុលរបស់ ក និង សិទ្ធិលើបំណុលរបស់ ខ ក្នុងស្ថានភាពនេះ គឺមានការទាក់ទងគ្នាយ៉ាងខ្លាំង ។

ការកំណត់ថា សិទ្ធិលើបំណុលបែបណាដែលជាសិទ្ធិលើបំណុលដែលមានការទាក់ទងគ្នាយ៉ាងខ្លាំងនោះ គឺអាស្រ័យទៅតាមការវិនិច្ឆ័យនៃយុត្តិសាស្ត្ររបស់តុលាការកម្ពុជានាពេលអនាគតតែប៉ុណ្ណោះ ដោយមូលហេតុថាក្រុមរដ្ឋប្បវេណីមិនបានផ្តល់និយមន័យច្បាស់លាស់អំពីលក្ខណៈនៃភាពទាក់ទងគ្នាយ៉ាងខ្លាំងនោះទេ ។

៣. វិធីអនុវត្ត

កូនបំណុលអាចអនុវត្តសិទ្ធិលើបំណុលរបស់ខ្លួនចំពោះកូនបំណុលទី ៣ រួចយកមកអនុវត្តកាតព្វកិច្ចសងចំពោះម្ចាស់បំណុលបាន ។ ឬ បើកូនបំណុលក្លាយជាអសាធិនីយ៍ នោះម្ចាស់បំណុលអាចធ្វើឧបាទេសកម្មចំពោះកូនបំណុលទី ៣ បាន ។

មិនដូចសិទ្ធិលុបចោលនូវអំពើដែលនាំឱ្យខូចខាតផលប្រយោជន៍នោះទេ ម្ចាស់បំណុលអាចធ្វើឧបាទេសកម្មលើសិទ្ធិក្រៅតុលាការបាន ។ តាមការអនុវត្ត ម្ចាស់បំណុលអាចទាមទារឱ្យសងក្រៅតុលាការជាមុនសិនបាន បន្ទាប់មកទៀតបើកូនបំណុលទី ៣ បដិសេធនូវការអនុវត្តចំពោះម្ចាស់បំណុល នោះម្ចាស់បំណុលអាចដាក់ពាក្យបណ្តឹងទាមទារតាមផ្លូវតុលាការបាន ។

៤. ភាពស្មើគ្នានៃសិទ្ធិធានាសកម្មរបស់ម្ចាស់បំណុល

៤.១. ការតវ៉ារបស់កូនបំណុលទី ៣

កូនបំណុលទី ៣ អាចតវ៉ាចំពោះម្ចាស់បំណុលដែលធ្វើឧបាទេសកម្ម ដោយយកការតវ៉ាដែលកូនបំណុលទី ៣ នោះមានចំពោះម្ចាស់បំណុលរបស់ខ្លួន យោងតាមមាត្រា ៤២៤ ។

ក មានសិទ្ធិលើបំណុលដែលមានគោលបំណងឱ្យសងជាប្រាក់ចំពោះ **ខ** ហើយ **ខ** បានលក់គ្រឿងអលង្ការទៅឱ្យ **គ** ។ **ខ** មិនបានផ្តល់គ្រឿងអលង្ការ ហើយក៏មិនបានទាមទារឱ្យបង់ថ្លៃលក់ដែរ ។ ដោយសារតែ **ខ** ក្លាយជាអសាធិនីយ៍ **ក** ធ្វើឧបាទេសកម្មសិទ្ធិទាមទារឱ្យបង់ថ្លៃលក់ចំពោះ **គ** ប៉ុន្តែ **គ** បដិសេធមិនព្រមបង់ថ្លៃលក់ទេ ដោយសារការតវ៉ាឱ្យអនុវត្តព្រមគ្នា ។

ក្នុងករណីនេះ បើ **ក** ធ្វើឧបាទេសកម្មទាមទារពី **គ** ដោយសារតែ **គ** មានលក្ខខណ្ឌតវ៉ាឱ្យអនុវត្តព្រមគ្នាដែលមានចំពោះ **ខ** ដូច្នេះនាំឱ្យ **គ** ក៏អាចតវ៉ាជាមួយ **ក** ដែរ ។ នេះជារឿងសាមញ្ញ ពីព្រោះអ្វីដែល **ក** ធ្វើឧបាទេសកម្ម (អនុវត្ត) ចំពោះ **គ** គឺសិទ្ធិរបស់ **ខ** ប៉ុន្តែ មិនមែនជាសិទ្ធិរបស់ **ក** ផ្ទាល់នោះទេ ។ ហេតុដូច្នេះ **គ** អាចអះអាងអំពីការតវ៉ាតែមួយចំពោះការអនុវត្តបែបនេះ ។

៤.២. ទំនាក់ទំនងរវាងម្ចាស់បំណុលដែលធ្វើឧបាទេសកម្ម និង កូនបំណុល

ដោយផ្អែកតាមមាត្រា ៤២៥ ក្រោយពេលដែលទទួលបានការជូនដំណឹង កូនបំណុលមិនអាចអនុវត្តសិទ្ធិរបស់ខ្លួនបានទេ លើកលែងតែករណីកូនបំណុលទទួលបានការសងពីកូនបំណុលទី ៣ ។

ក មានសិទ្ធិលើបំណុលដែលមានគោលបំណងឱ្យសងជាប្រាក់ចំពោះ **ខ** ចំនួន ៤០០ ដុល្លារ ហើយ **ខ** មានសិទ្ធិលើ បំណុលចំពោះ **គ** ចំនួន ១.០០០ ដុល្លារដែរ។ ដោយសារតែ **ខ** ក្លាយជាអសាធិធម៌ **ក** ក៏បានធ្វើឧបាទេសកម្មសិទ្ធិ ក្នុងទំហំទឹកប្រាក់ចំនួន ៤០០ ដុល្លារ ចំពោះ **គ** ហើយក៏បានជូនដំណឹងអំពីការធ្វើឧបាទេសកម្មនេះទៅ **ខ**។ ក្រោយ ពីការជូនដំណឹងនេះ ចំពោះប្រាក់ចំនួន ៤០០ ដុល្លារ **ខ** មិនអាចទាមទារ ឬ ធ្វើអ្វីផ្សេងទៀតបាននោះទេ ក្រៅពីការ ទទួលការសងពី **គ**។

ក្នុងករណីនេះ បើ **ក** ធ្វើឧបាទេសកម្មចំនួន ៤០០ ដុល្លារពី **គ** ហើយធ្វើការជូនដំណឹងទៅ **ខ** ពីការសង នោះ **ខ** មិនអាចអនុវត្តសិទ្ធិលើបំណុលរបស់ខ្លួនលើ **គ** បានទេ។ ប៉ុន្តែ ចំណែកណាដែលមិនធ្វើឧបាទេសកម្មគឺ **ខ** អាចអនុវត្តបាន។ មាត្រានេះ គឺមានបំណងបញ្ជាក់ឱ្យបានច្បាស់ ថា តើនរណាមានសិទ្ធិអនុវត្តដើម្បីជាប្រយោជន៍ ដល់កូនបំណុលទី ៣ ។

៤.៣. អានុភាពនៃឧបាទេសកម្មចំពោះកូនបំណុល

អានុភាពនៃឧបាទេសកម្មរបស់ម្ចាស់បំណុលដែលធ្វើឧបាទេសកម្មត្រូវមានលើកូនបំណុល ដោយផ្អែកតាម មាត្រា ៤២៦ កថាខណ្ឌទី ១ ។

ក មានសិទ្ធិលើបំណុលចំនួន ៥០០ ដុល្លារ ចំពោះ **ខ** ហើយ **ខ** មានសិទ្ធិលើបំណុលចំពោះ **គ** ចំនួន ១.០០០ ដុល្លារ។ ដោយសារតែ **ខ** អសាធិធម៌ **ក** ក៏បានធ្វើឧបាទេសកម្មសិទ្ធិក្នុងទំហំទឹកប្រាក់ចំនួន ៥០០ ដុល្លារ ចំពោះ **គ** ហើយក៏បានជូនដំណឹងអំពីការធ្វើឧបាទេសកម្មនេះទៅ **ខ**។

១- **ខ** បដិសេធមិនទទួលការសង **ក** ក៏បានទាមទារឱ្យ **គ** សងមកខ្លួន ហើយ **គ** ក៏បានសងដល់ **ក**។

នៅក្នុងករណីនេះ ដោយសារមាត្រា ៤២៦ កថាខណ្ឌទី ១ ការសងរបស់ **គ** ក៏មានអានុភាពចំពោះ **ខ** ផងដែរ ហេតុដូច្នេះចំនួនទឹក ប្រាក់នៃកាតព្វកិច្ច គឺត្រូវបន្ថយមកត្រឹមចំនួន ៥០០ ដុល្លារ។

២- **ក** បានដាក់ពាក្យបណ្តឹងទាមទារឱ្យសង ហើយ **គ** បានលើកឡើងនូវអាជ្ញាយុកាលនៃការរំលត់សិទ្ធិលើបំណុល ហើយការលើកឡើងនេះ ត្រូវបានទទួលស្គាល់ (**គ** ឈ្នះក្តី)។ នៅក្នុងករណីនេះ អានុភាពដែលចង់ មានមិនត្រឹមតែ ទៅលើ **ក** និង **គ** តែប៉ុណ្ណោះទេ ប៉ុន្តែថែមទាំងទៅលើ **ខ** ទៀតផង។ ហេតុដូច្នេះ **ខ** មិនអាចទាមទារឱ្យ **គ** សង ទៀតទេ។

ជាគោលការណ៍ អ្នកដែលអាចលើកឡើងពីអាជ្ញាយុកាលរំលត់សិទ្ធិលើបំណុល តាមមាត្រា ៤៨៦ គឺមាន តែភាគី អ្នកធានា កូនបំណុលដោយសាមគ្គីភាព អ្នកធានាដោយវត្ថុ តតិយជនដែលបានធ្វើលទ្ធកម្ម និង អ្នកដែល មានផលប្រយោជន៍ត្រឹមត្រូវតាមច្បាប់។ ដូច្នេះ នៅក្នុងបណ្តឹងរវាង **ក** និង **គ** គឺ **គ** ជាកូនបំណុល ដូច្នេះនាំឱ្យ **គ** មានសិទ្ធិលើកឡើងពីអាជ្ញាយុកាល។

អានុភាពនៃការលើកឡើងពីអាជ្ញាយុកាលរបស់ **គ** ចំពោះសិទ្ធិលើបំណុលរវាង **ខ** និង **ក**។

តាមមាត្រា ៤៨៦ កថាខណ្ឌទី ៣ ការលើកឡើងពីអាជ្ញាយុកាល មានតែចំពោះម្ចាស់បំណុល និង កូនបំណុល ប៉ុណ្ណោះ ផ្ទុយទៅវិញ បើការលើកឡើងដោយជនដែលមានផលប្រយោជន៍ នោះអានុភាពនេះ មិនមានចំពោះ កូនបំណុលទេ។ ដូច្នោះ បើលើកឡើងពីអាជ្ញាយុកាល វាមានអានុភាពតែចំពោះ **ក** និង **គ** ប៉ុន្តែវាគ្មានអានុភាព ចំពោះ **ខ** ទេ ជាទូទៅ។ ប៉ុន្តែ មាត្រា ៤២៦ មានអានុភាពទៅ **ខ** ដោយករណីលើកលែង។ ដោយសារតែ មាត្រានេះ **គ** អាចបញ្ជ្រាវសន្ធិការការពារខ្លួនគាត់ច្រើនជាងម្តង (នៅពេលដែល **គ** ឈ្នះក្នុងការតវ៉ាចំពោះម្ចាស់បំណុល ដែលធ្វើឧបាទេសកម្ម នោះ **គ** មិនចាំបាច់ធ្វើការតវ៉ាទៀតទេ ពីព្រោះអានុភាពបែបនេះ មានទៅលើកូនបំណុល (**ខ** នៅក្នុងករណីនេះ) ។

៤.៤. ការទទួលការសង

តាមមាត្រា ៤២៦ កថាខណ្ឌទី ២ បើម្ចាស់បំណុលទាមទារឱ្យកូនបំណុលទី ៣ សងប្រាក់ ហើយកូនបំណុល ទី ៣ បានសងទៅកូនបំណុល ដូច្នោះកូនបំណុលត្រូវទទួលការសង បើកូនបំណុលមិនព្រមទទួលការសង ម្ចាស់បំណុល អាចទាមទារឱ្យកូនបំណុលទី ៣ សងមកខ្លួនបាន ដោយករណីលើកលែងដោយផ្ទាល់។

តាមមាត្រា ៤២៧ ម្ចាស់បំណុលអាចរក្សារត្នកាលិកដែលខ្លួនទទួលបានពីកូនបំណុលទី ៣ ដើម្បីម្ចាស់បំណុល ផ្សេងទៀត រហូតដល់ពេលត្រូវប្រគល់តាវកាលិកនោះទៅកូនបំណុល។

ក មានសិទ្ធិលើបំណុលចំនួន ៥០០ ដុល្លារ ចំពោះ **ខ** ហើយ **ខ** មានសិទ្ធិលើបំណុលចំពោះ **គ** ចំនួន ១.០០០ ដុល្លារ។ ដោយសារតែ **ខ** អសាធិនីយ៍ **ក** ក៏បានធ្វើឧបាទេសកម្មសិទ្ធិក្នុងទំហំទឹកប្រាក់ចំនួន ៥០០ ដុល្លារ ចំពោះ **គ** ហើយក៏បានជូនដំណឹងអំពីការធ្វើឧបាទេសកម្មនេះទៅ **ខ**។ **ខ** ក៏មានម្ចាស់បំណុលដទៃផ្សេងទៀត គឺ **ឃ១ ឃ២** និង **ឃ៣** ដែលម្ចាស់បំណុលម្នាក់ៗ នោះ មានសិទ្ធិលើបំណុលចំនួន ៥០០ ដុល្លារ។ ដោយសារ **ខ** បដិសេធមិន ព្រមទទួលការសង **ក** ក៏បានទាមទារឱ្យ **គ** សងមកខ្លួន ហើយ **គ** ក៏បានសង។

នៅក្នុងករណីនេះ យោងតាមមាត្រា ៤២៧ **ក** មិនអាចយកទឹកប្រាក់ចំនួន ៥០០ ដុល្លារ នេះមកកាត់សិទ្ធិលើ បំណុលរបស់ខ្លួនបានទេ។ **ក** ត្រូវរក្សា និង ប្រគល់ទឹកប្រាក់ចំនួន ៥០០ ដុល្លារ នេះទៅឱ្យកូនបំណុល **ខ** ហើយបន្ទាប់ មក **ក** អាចអនុវត្តសិទ្ធិរបស់ខ្លួនតាមធម្មតា តាមរយៈការអនុវត្តដោយបង្ខំជាដើម។ ជាការពិតណាស់ ម្ចាស់បំណុល ផ្សេងដទៃទៀត អាចអនុវត្តសិទ្ធិរបស់ខ្លួនតាមធម្មតា (**ក** មិនមានអាទិភាពនោះទេ ទោះបីជាគាត់ប្រមូលប្រាក់ពី **គ** ក៏ដោយ)។

ក បានធ្វើឧបាទេសកម្មទាមទារឱ្យ **គ** សងប្រាក់ចំនួន ៥០០ ដុល្លារ ពេលទទួលបានហើយ **ក** ត្រូវរក្សាប្រាក់ ទុក ប៉ុន្តែមិនអាចយកប្រាក់នោះមកកាត់ ឬ ទូទាត់បានឡើយ។

ផ្នែកទី ៤
ការរំលត់កាតព្វកិច្ច

១. សេចក្តីផ្តើម

កាតព្វកិច្ចកើតឡើងដោយសារ :

- (ក) កិច្ចសន្យា
- (ខ) អំពើអនីត្យានុកូល
- (គ) សេចក្តីចម្រើនដោយឥតហេតុ និង
- (ឃ) ការគ្រប់គ្រងដោយឈឺឆ្កាល

កាតព្វកិច្ចអាចកើតឡើង ហើយក៏អាចរលត់ទៅវិញដែរ ។ មាត្រា ៤៣៣ នៃក្រមរដ្ឋប្បវេណី បានបញ្ជាក់អំពីមូលហេតុនៃការរលត់កាតព្វកិច្ច ។

២. មូលហេតុនៃការរលត់កាតព្វកិច្ច

កាតព្វកិច្ចត្រូវបានរលត់ដោយមូលហេតុដូចខាងក្រោមនេះ :

- ក. ការសង ការទូទាត់ ការលើកលែង នរកម្ម ឬ ព្យាកុលភាព
- ខ. អលទ្ធភាពក្នុងការអនុវត្តកាតព្វកិច្ច ដោយគ្មានកំហុសរបស់កូនបំណុល
- គ. ការបំពេញលក្ខខណ្ឌនៃការរំលាយកិច្ចសន្យា ឬ ការរំលាយកិច្ចសន្យា
- ឃ. ការផុតអាជ្ញាយុកាលនៃការរំលត់សិទ្ធិលើបំណុល
- ង. ការអនុវត្តសិទ្ធិលុបចោល ។

៣. ការសង

៣.១. អ្នកសង

ជាធម្មតា អ្នកសង គឺកូនបំណុល ។ មាត្រា ៤៣៥ កថាខណ្ឌទី ១ នៃក្រមរដ្ឋប្បវេណីបញ្ជាក់ថា *ប្រសិនបើអ្នកសង មិនមែនជាម្ចាស់កម្មសិទ្ធិ ឬ មិនមានសមត្ថភាពចាត់ចែងចំពោះវត្ថុដែលជាកម្មវត្ថុនៃការសងទេ ការសងរបស់អ្នកសងនោះ មិនមានសុពលភាពឡើយ ។*

៣.១.១. ឥតិយជន

ការសង អាចធ្វើឡើងដោយឥតិយជនបាន (មាត្រា ៤៣៤ កថាខណ្ឌទី ១) ។ ឥតិយជន មានន័យថាអ្នកដែលគ្មានផលប្រយោជន៍ត្រឹមត្រូវតាមច្បាប់ ចំពោះកិច្ចសន្យានៃភាពដែលពាក់ព័ន្ធ ដូចជា គ្រាន់តែជាអិត្តភក្តិ ឬ ឪពុកម្តាយជាដើម ។ **ឧទាហរណ៍ :** អ្នកធានាគឺមិនមែនជាឥតិយជនទេ ព្រោះអ្នកធានានោះ មានផលប្រយោជន៍ត្រឹមត្រូវតាមច្បាប់ ចំពោះការសងដោយសារអ្នកធានានោះ ត្រូវច្រើនពីការទទួលខុសត្រូវក្នុងការធានា ។

៣.១.២. អាណាចក្រសេដ្ឋកិច្ច

ក្នុងករណីដែលកូនបំណុល និង តតិយជនបានសងដោយត្រឹមត្រូវ

ក. កាតព្វកិច្ចដើមត្រូវរលត់ (មាត្រា ៤៣៣) ។

ខ. តតិយជន អាចទាមទារការសងពីកូនបំណុលដើម (សេចក្តីចម្រើនដោយឥតហេតុ)

គ. តតិយជន ស្នងម្ចាស់បំណុលដោយឧបទេសកម្មចំពោះសិទ្ធិលើបំណុល និង សិទ្ធិផ្សេងទៀត ដែលម្ចាស់បំណុលនោះធ្លាប់មាន (មាត្រា ៤៥៩) ។

៣.១.៣. ករណីលើកលែង

មានករណីខ្លះ តតិយជនមិនអាចសងជំនួសកូនបំណុលបានទេ :

ក. ក្នុងករណីដែលគោលបំណងនៃកាតព្វកិច្ច មិនអាចសម្រេចបានដោយការសងរបស់តតិយជន (មាត្រា ៤៣៤ កថាខណ្ឌទី ២) ។

ខ. ម្ចាស់បំណុល និង កូនបំណុល បានព្រមព្រៀងគ្នាមិនទទួលស្គាល់ការសងដោយតតិយជន (មាត្រា ៤៣៤ កថាខណ្ឌទី ៣) ។

ឧទាហរណ៍នៃកាតព្វកិច្ចដែលគោលបំណងរបស់វាមិនអាចសម្រេចបាន ដោយការសងរបស់តតិយជនគឺ កាតព្វកិច្ចគូររូបភាព កាតព្វកិច្ចសម្តែងលើឆាក កាតព្វកិច្ចមិនបង្កើនឡើងវិញជាដើម ។

ដូចដែលបានឃើញកាតព្វកិច្ចជាច្រើន ដែលមានខ្លឹមសារឱ្យធ្វើសកម្មភាពណាមួយ ឬ មិនឱ្យធ្វើសកម្មភាពណាមួយតាមខ្លឹមសាររបស់វា កាតព្វកិច្ចដែលមិនអនុញ្ញាតឱ្យតតិយជនសង ពីព្រោះថវិកាត្រូវបានរលត់របស់កូនបំណុល គឺមានសារៈសំខាន់ ។

៣.២. អ្នកថែលត្រូវទទួលបានការសង

៣.២.១. ពេលការណ៍ទូទៅ

ការសងនឹងមានសុពលភាព លុះត្រាតែធ្វើចំពោះម្ចាស់បំណុល ឬ អ្នកដទៃទៀត ដែលមានសិទ្ធិទទួលបានការសង (មាត្រា ៤៣៧ កថាខណ្ឌទី ១) ។

៣.២.២. ករណីលើកលែង

បើកូនបំណុល បានសងដល់អ្នកដែលគ្មានសិទ្ធិទទួលបានការសង កូនបំណុលនោះ ត្រូវសងទៅម្ចាស់បំណុលជាថ្មី ម្តងទៀត តាមការទាមទារពីម្ចាស់បំណុលនោះ ។ ប៉ុន្តែ ក្នុងករណីដែលអ្នកទទួលបានការសង មិនមែនជាអ្នកមានសិទ្ធិទទួលទេ ប៉ុន្តែមើលទៅហាក់បីដូចជាអ្នកមានសិទ្ធិទទួលបានការសង វាគឺជាបញ្ហាសម្រាប់កូនបំណុល ពីព្រោះ កូនបំណុលអាចបាត់បង់នូវអ្វីដែលត្រូវធ្វើ ពោលគឺប្រសិនបើគាត់សង ហើយអ្នកទទួលមិនមានសិទ្ធិទទួលទេ កូនបំណុលត្រូវសងម្តងទៀត ហើយប្រសិនបើកូនបំណុលមិនសងទេ ប៉ុន្តែអ្នកទទួលមានសិទ្ធិទទួលនោះ វាគឺជាការយឺតយ៉ាវក្នុងការទទួល ។ គេហៅថា បញ្ហានៃឧបម្ចាស់សិទ្ធិ ។

មាត្រា ៤៣៩ ត្រូវអនុវត្តនៅក្នុងករណីបែបនេះ ហើយតាមមាត្រានេះ ការសងទៅអ្នកដែលគ្មានសិទ្ធិទទួល គឺមានសុពលភាពដោយករណីលើកលែង ក្នុងករណីដែលកូនបំណុលជាជនសុចរិត និង គ្មានកំហុសធ្ងន់ធ្ងរ ។

ហើយក្នុងករណីការសង ដែលបានធ្វើចំពោះឧបភាគីនៃសិទ្ធិលើបំណុល ត្រូវបានចាត់ទុកថាមានសុពលភាព ម្ចាស់សិទ្ធិពិតប្រាកដ មិនអាចទាមទារឱ្យកូនបំណុលសងម្តងទៀតបានទេ (មាត្រា ៤៣៩ កថាខណ្ឌទី ១) ប៉ុន្តែ អាច ទាមទារឱ្យអ្នកដែលទទួលការសងប្រគល់វត្ថុមកវិញ ។

៣.៣. ពេលវេលាសងត្រូវបានធ្វើឡើង

ជាទូទៅ កូនបំណុលត្រូវបានបង្ខំឱ្យសងរហូតដល់កាលបរិច្ឆេទនៃការសង (មាត្រា ៤៤៣ កថាខណ្ឌទី ១ និង មាត្រា ៣៩១) ហើយត្រូវទទួលខុសត្រូវចំពោះសំណងការខូចខាត ក្នុងករណីដែលកូនបំណុលបានអនុវត្តយឺតយ៉ាវ ។

លើសពីនេះ កូនបំណុលត្រូវសងនៅក្នុងម៉ោងធ្វើការធម្មតា យោងតាមមាត្រា ៤៤៤ ។ ដូច្នោះ វាអាចជា ការយឺតយ៉ាវ ប្រសិនបើកូនបំណុលសងបំណុលចំពោះធនាគារ នៅពាក់កណ្តាលអប្រាសនៃកាលបរិច្ឆេទនៃការសង ។

ការកំណត់ពេល ត្រូវបានសន្មតថាបានជាប្រយោជន៍របស់កូនបំណុល ហេតុដូច្នោះកូនបំណុលអាចបោះបង់ ការកំណត់ពេលនោះទេ ដោយឯកតោភាគីបាន (មាត្រា ៣៣០) ហើយសងនៅមុនពេលកំណត់បាន (មាត្រា ៤៤៣ កថាខណ្ឌទី ២) ។

៣.៤. ទឹកថ្លៃត្រូវសង

យោងតាមមាត្រា ៤៤៥ ការប្រគល់វត្ថុដែលបានកំណត់ជាក់លាក់ ត្រូវបានធ្វើឡើងនៅទីកន្លែងដែលវត្ថុ នោះបានស្ថិតនៅ នាពេលសិទ្ធិលើបំណុលកើតឡើង ។ ចំពោះកាតព្វកិច្ចក្រៅពីនេះ ការសងត្រូវធ្វើឡើងនៅលំនៅ ឋានបច្ចុប្បន្នរបស់ម្ចាស់បំណុល ។

ជាការពិតណាស់ ការព្រមព្រៀងត្រូវយកមកអនុវត្ត ប្រសិនបើមាន ។

៣.៥. អ្វីដែលកូនបំណុលត្រូវធ្វើដែលជាការសង

៣.៥.១. លទ្ធិមួយចំនួន

ការសងត្រូវធ្វើឡើងតាមខ្លឹមសារនៃកាតព្វកិច្ច និង តាមគោលការណ៍នៃភាពស្មោះត្រង់ និង ភាពសុចរិត (មាត្រា ៤៤០) ។

ក្រៅពីនេះ ការសងជាទូទៅត្រូវសងគ្រប់ចំនួន ហើយម្ចាស់បំណុលមិនត្រូវបានបង្ខំឱ្យទទួលយកការសងមួយ ភាគនោះទេ ។ ដូច្នោះ គ មិនចាំបាច់ទទួលការសងនោះទេ លើកលែងតែគាត់ចង់ទទួល នៅក្នុងករណីទី ៤ ។

ជាទូទៅ សោហ៊ុយនៃការសង គឺជាបន្ទុករបស់កូនបំណុល (មាត្រា ៤៤៦) ។

ម្យ៉ាងទៀត កូនបំណុលអាចទាមទារឱ្យចេញលិខិតបញ្ជាក់នូវការទទួលការសងបាន (មាត្រា ៤៤៧) និង ទាមទារឱ្យប្រគល់លិខិតបញ្ជាក់សិទ្ធិលើបំណុលបាន (មាត្រា ៤៤៨) ។

៣.៥.២. ការសងសេវាវត្តបំណុល

ដូចដែលបានពន្យល់រួចហើយ ការសងត្រូវធ្វើឡើងតាមខ្លឹមសារនៃកាតព្វកិច្ច។ **ឧទាហរណ៍ :** ការឱ្យអចលនវត្ថុ គឺមិនមែនជាការសងចំនួន ១.០០០ ដុល្លារ ជាប្រាក់នោះទេ ទោះបីជាវត្ថុនោះមានតម្លៃច្រើនជាង ១.០០០ ដុល្លារក៏ដោយ។

ដើម្បីឱ្យកូនបំណុលសងដោយវត្ថុជំនួសមានសុពលភាព កូនបំណុលត្រូវធ្វើការព្រមព្រៀង ឬ ទទួលការយល់ព្រមពីម្ចាស់បំណុល។

៣.៦. សំណើផ្តល់ការសង និង ការយឺតយ៉ាវក្នុងការទទួល

ក បានជំពាក់បំណុល ១ ចំនួន ១.០០០ ដុល្លារ។ កាលបរិច្ឆេទនៃការសងគឺនៅថ្ងៃទី ០១ ខែ មិថុនា ឆ្នាំ ២០១១ ។
ក និង **ខ** បានព្រមព្រៀងគ្នាជាពិសេសមួយថា ការប្រាក់គឺ ២០% ក្នុង ១ ឆ្នាំ ក្នុងករណីដែលមានការយឺតយ៉ាវក្នុងការសង។ នៅកាលបរិច្ឆេទនៃការសងបានមកដល់ **ក** បានមកផ្ទះរបស់ **ខ** ហើយបានសុំឱ្យ **ខ** ទទួលយកប្រាក់ចំនួន ១.០០០ ដុល្លារ ប៉ុន្តែ **ខ** បដិសេធមិនព្រមទទួល ដោយសារម្ចាស់បំណុលចង់បានការប្រាក់ក្នុងអំឡុងពេលយឺតយ៉ាវ។ តើ **ក** ត្រូវធ្វើយ៉ាងដូចម្តេចដើម្បីឱ្យរួចផុតពីការទទួលខុសត្រូវ?

សន្និដ្ឋាន :

ក ត្រូវធ្វើសំណើផ្តល់ការសង។

ដូចដែលបានពន្យល់រួចហើយ ដើម្បីរំលត់កាតព្វកិច្ចគឺត្រូវធ្វើការសង។ ប៉ុន្តែជួនកាលការបញ្ចប់ការសងត្រូវការនូវសកម្មភាពរបស់ម្ចាស់បំណុលមួយចំនួនដែរ ដូចជា ការទទួលប្រាក់។ ហេតុដូច្នេះ ការសង្គ្រោះនៅក្នុងករណីដែលម្ចាស់បំណុលបដិសេធមិនព្រមធ្វើអ្វីមួយចាំបាច់ ដើម្បីបញ្ចប់កាតព្វកិច្ចគឺចាំបាច់ណាស់។ នេះគឺជាបញ្ញត្តិស្តីពីសំណើផ្តល់ការសង ហើយការយឺតយ៉ាវក្នុងការទទួល ក៏ជាប្រព័ន្ធមួយដែលទាក់ទងនឹងបញ្ញត្តិនេះដែរ។

៣.៦.១. និយមន័យ

និយមន័យនៃសំណើផ្តល់ការសង គឺមានចែងនៅក្នុងមាត្រា ៤៥៣ ។ តាមបញ្ញត្តិនៃមាត្រានេះ និយមន័យបានកំណត់ថា **សំណើផ្តល់ការសង សំដៅទៅលើការដែលកូនបំណុលបានរៀបចំចប់សព្វគ្រប់នូវតារាវិកលិតសម្រាប់សង និង ទាមទារឱ្យម្ចាស់បំណុលទទួលការសងនោះ។**

៣.៦.២. វិធីស្នើផ្តល់ការសង

ក្រៅពីមាត្រា ៤៥៣ ពិសេសជាងនេះបន្តិច មាត្រា ៤៥៤ បានចែងអំពីវិធីស្នើផ្តល់ការសងចំនួន ពីរយ៉ាងគឺ :
ទី ១ : វិធីជាគោលការណ៍ដែលស្នើផ្តល់តារាវិកលិតជាក់ស្តែងតាមខ្លឹមសារនៃកាតព្វកិច្ច

ទី ២ : គឺការរៀបចំសង (រាប់ទាំងការកំណត់ជាក់លាក់) និង ការជូនដំណឹង ។ វិធីនេះ គឺគ្រប់គ្រាន់ហើយជាសំណើផ្តល់ការសង ក្នុងករណីដែលម្ចាស់បំណុលបដិសេធជាមុនក្នុងការទទួលយកសំណើផ្តល់ការសង ឬ ក្នុងករណីដែលសកម្មភាពរបស់ម្ចាស់បំណុល គឺមានលក្ខណៈចាំបាច់ ។

ឧទាហរណ៍យ៉ាងសាមញ្ញនៃករណីដែលសកម្មភាពរបស់ម្ចាស់បំណុលមានលក្ខណៈចាំបាច់នោះ គឺករណីដែលម្ចាស់បំណុលត្រូវទទួលខុសត្រូវនៅរដ្ឋបាលរស់កូនបំណុល (ប្រៀបធៀប មាត្រា ៤៤៥) ។

៣.៦.៣. អានុភាព

ជាដំបូង ក្នុងករណីដែលម្ចាស់បំណុលទទួលយកសំណើផ្តល់ការសង លោក លោកស្រី មិនចាំបាច់គិតអំពីអានុភាពនៃសំណើផ្តល់ការសង និង ការសងនោះផ្ទាល់ដាច់ដោយឡែកនោះទេ ព្រោះសំណើផ្តល់ការសងនឹងបញ្ចប់ភ្លាមៗ ហើយក្លាយទៅជាការសង ។ អានុភាពនៃសំណើផ្តល់ការសង មានសារៈសំខាន់តែក្នុងករណីដែលការសងមិនអាចអនុវត្តបានតែប៉ុណ្ណោះ ។

អានុភាពជាចម្បង គឺមានដូចខាងក្រោមនេះ :

- ១. ការរួចផុតពីការទទួលខុសត្រូវចំពោះការមិនអនុវត្តកាតព្វកិច្ច (មាត្រា ៤៥៣ កថាខណ្ឌទី ២)
- ២. ការរួចផុតពីការបង់ការប្រាក់ ក្រោយពេលស្នើផ្តល់ការសង (មាត្រា ៤៥៣ កថាខណ្ឌទី ៣)
- ៣. ការផ្ទេរហានិភ័យ (មាត្រា ៤១៦ កថាខណ្ឌទី ២ ចំណុច ខ និង មាត្រា ៤៥៥ ចំណុច ក)
- ៤. ការបាត់បង់នូវការតវ៉ាឱ្យអនុវត្តព្រមគ្នា (មាត្រា ៤៥៥ ចំណុច ខ)
- ៥. ការកើតឡើងនូវសិទ្ធិដើម្បីតម្កល់ ដើម្បីឱ្យរួចផុតពីកាតព្វកិច្ច (មាត្រា ៤៥៥ ចំណុច គ)

ដូចដែលបានឃើញពីពាក្យពេចន៍ អានុភាពទាំងនេះត្រូវកើតមានឡើង ទោះបីជាគ្មានកំហុសរបស់ភាគីម្ចាស់បំណុលក៏ដោយ ។

ឧទាហរណ៍ : ទោះបីជានៅពេលដែលគ្រោះមហន្តរាយធម្មជាតិ ឬ គ្រោះថ្នាក់ចរាចរណ៍ រារាំងម្ចាស់បំណុលមិនឱ្យទទួលសំណើផ្តល់ការសងក៏ដោយ ក៏អានុភាពទាំងនេះកើតមានឡើង ។

នេះគឺខុសគ្នាខ្លាំងណាស់ពីការយឺតយ៉ាវក្នុងការទទួលដែលតម្រូវឱ្យមានកំហុសអចេតនា (ឬ កំហុសចេតនា) ។

ម្យ៉ាងទៀត ឧទាហរណ៍យ៉ាងសាមញ្ញដែលសំណើផ្តល់ការសងត្រូវបានបដិសេធមិនព្រមទទួល នៅប្រទេសជប៉ុន គឺករណីជួល ។

ឧទាហរណ៍ : ភតិបតី និង ភតិកៈ បានព្រមព្រៀងគ្នាថា ភតិបតីត្រូវជួលផ្ទះទៅឱ្យភតិកៈក្នុងតម្លៃ ១.០០០ ដុល្លារ ក្នុងមួយឆ្នាំ ប៉ុន្តែក្រោយមកភតិបតីចាប់ផ្តើមបដិសេធនូវការជួល ព្រោះភតិបតីចង់ដើរឡើងថ្លៃជួលរហូតដល់ ១.៥០០ ដុល្លារ ។

នៅក្នុងករណីបែបនេះ ប្រសិនបើសូម្បីតែភតិកៈមិនធ្វើសំណើផ្តល់ការសង វាអាចចូលទៅក្នុងការបំពានកិច្ចសន្យា ហើយក៏អាចមានករណីយកិច្ចបង់ការប្រាក់យឺតយ៉ាវផងដែរ ។ ដើម្បីបញ្ជ្រាបនូវការទទួលខុសត្រូវនេះ

ភតិកៈយ៉ាងហោចណាស់ត្រូវធ្វើសំណើផ្តល់ការសង ។ ម្យ៉ាងទៀត ភតិកៈអាចដាក់ប្រាក់តម្កល់ដើម្បីឱ្យគាត់អាចរួចផុតពីកាតព្វកិច្ចទាំងស្រុង ។

៣.៧. ការយឺតយ៉ាវក្នុងការទទួល

ក្នុងករណីដែលសំណើផ្តល់ការសងមិនត្រូវបានទទួល ហើយការមិនទទួលនេះបណ្តាលមកពីកំហុស (កំហុសដោយចេតនា ឬ កំហុសដោយអចេតនា) របស់ម្ចាស់បំណុលនៅពេលជាមួយគ្នានេះ កូនបំណុលអាចទាមទារឱ្យម្ចាស់បំណុលសងសំណងការខូចខាតចំពោះសោហ៊ុយ ដូចជា សោហ៊ុយសម្រាប់រក្សាទុកវត្ថុដែលជាកម្មវត្ថុនៃការសងក្នុងឃ្លាំងដែលកូនបំណុល បានចំណាយដើម្បីរក្សាទុកនោះក្នុងរយៈពេលដ៏វែង ដោយសារមូលហេតុថា ម្ចាស់បំណុលមិនទទួលការសង ឬ ចំពោះឆ្នេរផ្សេងៗលើអចលនវត្ថុជាអាទិ៍ ដោយយោងតាមមាត្រា ៤៥៦ កថាខណ្ឌទី ១ ។

ម្យ៉ាងវិញទៀត ក្នុងករណីនៃការមិនទទួលសំណើផ្តល់ការសងរបស់ម្ចាស់បំណុល ដូចជា ករណីដែលម្ចាស់បំណុលមិនមកទទួលយកនូវអ្វីមួយពីកូនបំណុល វាគឺជាការបំពានករណីយកិច្ចពីម្ចាស់បំណុល ។ កូនបំណុលអាចពិចារណារំលាយកិច្ចសន្យាបាន (យោងតាមមាត្រា ៤៥៦ កថាខណ្ឌទី ២) ។

លើសពីនេះ ក្នុងករណីដែលការមិនទទួលសំណើផ្តល់ការសងរបស់ម្ចាស់បំណុល គឺជាការបំពានកិច្ចសន្យាយ៉ាងធ្ងន់ធ្ងរ ភាគីម្ខាងទៀតនៃកិច្ចសន្យាអញ្ញមញ្ញអាចរំលាយកិច្ចសន្យាបានភ្លាមៗ ។ ការរំលាយកិច្ចសន្យា គឺធ្វើបានតែចំពោះកិច្ចសន្យាអញ្ញមញ្ញតែប៉ុណ្ណោះ ពីព្រោះការរំលាយកិច្ចសន្យា នាំឱ្យភាគីទាំងសងខាងនៃកិច្ចសន្យាអញ្ញមញ្ញអាចរួចផុតពីកាតព្វកិច្ចរបស់ខ្លួន ដោយយកការមិនអនុវត្តកាតព្វកិច្ចរបស់ភាគីម្ខាងទៀតមកធ្វើជាមូលហេតុ (យោងតាមមាត្រា ៤០៧) ។ ហើយបើមានការបំពានកិច្ចសន្យាធ្ងន់ធ្ងរ នោះគ្មានសង្ឃឹមថាភាគីម្ខាងទៀត នឹងអនុវត្តកាតព្វកិច្ចរបស់ខ្លួន ហើយវាជាការមិនសមស្របក្នុងការរក្សាទំនាក់ទំនងកិច្ចសន្យាឱ្យមានអានុភាព ហេតុនេះច្បាប់អនុញ្ញាតឱ្យរំលាយកិច្ចសន្យា (យោងតាមមាត្រា ៤០៨ ចំណុច ក ដល់ចំណុច ឃ) ។ ចំណុច ក គឺករណីដែលភាគីម្ខាងបានធ្វើការដាស់តឿនភាគីម្ខាងទៀតដែលមិនអនុវត្តកាតព្វកិច្ច ប៉ុន្តែភាគីម្ខាងទៀតនោះ នៅតែមិនអនុវត្តកាតព្វកិច្ច ទោះជាមានការដាស់តឿនរបស់ភាគីម្ខាងទៀតក៏ដោយ ។ ចំណុច ខ គឺមានន័យថា ដល់ពេលដែលបានកំណត់ក្នុង កិច្ចសន្យាហើយនោះ តែភាគីមិនអនុវត្តតាមពេលវេលាកំណត់នៃកិច្ចសន្យានោះទេ ។ ចំណុច គ គឺសំដៅដល់អលទ្ធភាពក្នុងការអនុវត្ត ។ ហើយចំណុច ឃ ចែងអំពីការរំលាយកិច្ចសន្យា ដោយសារមូលហេតុបាត់បង់ភាពជឿជាក់ទៅលើភាគីម្ខាងទៀតនៃកិច្ចសន្យា ។

មាត្រា ៤០៨ កថាខណ្ឌទី ២ គឺចង់បញ្ជាក់ប្រាប់ថា ភាគីដែលបានបំពានកិច្ចសន្យាមិនអាចរារាំងចំពោះការរំលាយកិច្ចសន្យា ដោយមូលហេតុថាខ្លួនគ្មានកំហុសចំពោះការមិនបានអនុវត្តកាតព្វកិច្ចបានឡើយ ។

៤. ការទូទាត់

៤.១. លក្ខខណ្ឌ

៤.១.១. លក្ខខណ្ឌមូលដ្ឋាននៃការទូទាត់ដែលច្បាប់ធរកំណត់

យោងតាមមាត្រា ៤៦៤ ដែលបានចែងអំពីអត្ថន័យ និង លក្ខខណ្ឌតម្រូវនៃការទូទាត់ដែលច្បាប់បានកំណត់។
ការទូទាត់ដែលត្រូវបានធ្វើឡើងតាម កថាខណ្ឌទី ១ នៃមាត្រានេះ គឺមាន :

ក. បុគ្គលពីរនាក់ ទទួលបានបន្ទុកកាតព្វកិច្ចចំពោះគ្នាទៅវិញទៅមក។ មានន័យថាទោះបីជាគ្មានការព្រមព្រៀង
គ្នាអំពីការទូទាត់រវាងភាគីទាំងពីរក៏ដោយ ក៏ការទូទាត់អាចធ្វើបាន ដោយការបង្ហាញឆន្ទៈទូទាត់ជាឯកតោភាគី។

ខ. កាតព្វកិច្ចទាំងពីរមានគោលបំណងប្រភេទដូចគ្នា គឺការទូទាត់អាចធ្វើបានចំពោះកាតព្វកិច្ច ដែលជាកាតព្វ
កិច្ចជាប្រាក់ ឬ កាតព្វកិច្ចដែលមានកម្មវត្ថុជំនួសប្រភេទដូចគ្នា (**ឧទាហរណ៍ :** ស្រូវ) ។ បើកាតព្វកិច្ចជាប្រាក់ គឺត្រូវ
តែអនុវត្តនូវការទូទាត់ជាប្រាក់។

គ. កាតព្វកិច្ចទាំងពីរត្រូវដល់ពេលកំណត់សង។ ក្នុងករណីនេះ គឺជាការដល់ពេលវេលាដែលត្រូវកំណត់សង
នូវសិទ្ធិលើបំណុលដែលភាគីម្ខាងបានបង្ហាញឆន្ទៈអំពីការទូទាត់ ចំពោះភាគីម្ខាងទៀត។

ការទូទាត់ដែលរំលត់សិទ្ធិលើបំណុលចំពោះគ្នាទៅវិញទៅមករបស់ភាគីទាំងពីរ។ ហេតុនេះចំពោះសិទ្ធិលើ
បំណុលរបស់ភាគីដែលបានធ្វើការទូទាត់ហើយនោះ មានអានុភាពនៃសិទ្ធិលើបំណុលដែលត្រូវបានសង។

ឃ. ការបង្ហាញឆន្ទៈទូទាត់ គឺមានន័យថាការទូទាត់ដោយភាគីម្ខាង ដែលបានបង្ហាញឆន្ទៈធ្វើការទូទាត់ទៅ
ដល់ភាគីម្ខាងទៀត (យោងតាមមាត្រា ៤៦៥ កថាខណ្ឌទី ១) ។

ទោះជាយ៉ាងណាក៏ដោយ ក៏គូភាគីអាចធ្វើកិច្ចសន្យាទូទាត់ដែលរំលត់កាតព្វកិច្ចទៅវិញទៅមកបាន ទោះបី
ជាកាតព្វកិច្ចទាំងពីរនោះគ្មានគោលបំណងប្រភេទដូចគ្នាទៅវិញទៅមកក៏ដោយ។ ប៉ុន្តែ មិនត្រូវឱ្យខូចផលប្រយោជន៍
របស់តតិយជន ដោយសារការទូទាត់របស់គូភាគីនោះទេ។ តាមធម្មតា សិទ្ធិលើបំណុលចំពោះគ្នាទៅវិញទៅមកនោះ
គឺស្ថិតក្នុងស្ថានភាពសមស្របនឹងការទូទាត់ គឺអាចរំលត់ដោយកិច្ចសន្យាទូទាត់។ ទោះបីជារ័ត្នដែលជាកម្មវត្ថុនៃកាតព្វ
កិច្ចខុសគ្នាក៏ដោយ ដូចជា សិទ្ធិលើបំណុលដែលមានគោលបំណងសងជាប្រាក់ និង សិទ្ធិលើបំណុលទាមទារឱ្យប្រគល់
ស្រូវជាដើម ក៏ការទូទាត់អាចធ្វើបានតាមកិច្ចសន្យាទូទាត់ដែរ។

៤.១.២. មូលហេតុនៃការកម្រិតចំពោះការទូទាត់

លើសពីនេះ នៅមានមូលហេតុមួយចំនួនសម្រាប់កម្រិតចំពោះការទូទាត់ :

ក. កាតព្វកិច្ចមិនអនុញ្ញាតឱ្យធ្វើការទូទាត់ (មាត្រា ៤៦៧ កថាខណ្ឌទី ១)

មាត្រានេះ ហាមមិនឱ្យធ្វើការទូទាត់ ក្នុងករណីដែលមិនសមនឹងអនុញ្ញាតឱ្យធ្វើការទូទាត់ ដោយសារសិទ្ធិលើ
បំណុលណាមួយ ឬ ទាំងពីរ គឺជាសិទ្ធិលើបំណុលពិសេសដែលភាគីចាំបាច់ត្រូវទទួលបានការបង់ប្រាក់។

ខ. សិទ្ធិលើបំណុលរបស់ភាគីម្ខាងទៀត ភ្ជាប់នឹងសិទ្ធិតវ៉ា (មាត្រា ៤៦៨ កថាខណ្ឌទី ១)

ក្នុងករណីដែលភាគីម្ខាងទៀតមានសិទ្ធិតវ៉ានឹងសិទ្ធិលើបំណុលរបស់ភាគីដែលបង្ហាញឆន្ទៈទូទាត់ ទោះបីជា
លក្ខខណ្ឌសម្រាប់ការទូទាត់ត្រូវបានបំពេញក៏ដោយ ក៏មិនអាចធ្វើការទូទាត់បានដែរ។

គ. កាតព្វកិច្ចកើតឡើងដោយអំពើអនីត្យានុកូល (មាត្រា ៤៦៩ កថាខណ្ឌទី ១)

វា គឺជាការកម្រិតនូវការទូទាត់ ទៅលើថវិកានៃអំពើអនីត្យានុកូល ។ ក្នុងករណីដែល **ក** មានសិទ្ធិលើបំណុល ចំពោះ **ខ** ហើយ **ខ** មានសិទ្ធិលើបំណុល ចំពោះសំណងការខូចខាតដែលកើតឡើង ដោយសារអំពើអនីត្យានុកូលរបស់ **ក** នោះ **ក** មិនអាចអះអាងអំពីការរលត់កាតព្វកិច្ចចំពោះសំណងការខូចខាតដែលកើតឡើង ដោយសារអំពើអនីត្យានុកូលនោះ តាមការអះអាងអំពីការទូទាត់បានឡើយ ។

ឃ. មានការសន្យាថាហាមមិនឱ្យធ្វើការទូទាត់ (មាត្រា ៤៦៧ កថាខណ្ឌទី ២)

ជាគោលការណ៍ គួរតែមានសិទ្ធិក្នុងការកំណត់នូវលក្ខខណ្ឌសម្រាប់អនុវត្តបាន ។ ដូចនេះ ចំពោះការទូទាត់ ភាគីក៏អាចចែងហាមមិនឱ្យធ្វើការទូទាត់បានដូចគ្នា ប៉ុន្តែមិនមានអានុភាពអះអាងចំពោះតតិយជនដែលសុចរិតបាន ឡើយ ។

ង. សិទ្ធិលើបំណុលត្រូវបានហាមឃាត់មិនឱ្យរឹបអូស (មាត្រា ៤៧០)

ជាមាត្រាហាមមិនឱ្យធ្វើការទូទាត់នូវសិទ្ធិលើបំណុល ដែលហាមមិនឱ្យរឹបអូស ។ សិទ្ធិលើបំណុលដែលហាម ឃាត់មិនឱ្យរឹបអូស មានចែងក្នុងមាត្រា ៣៨២ កថាខណ្ឌទី ១ និង ទី ២ នៃក្រមនីតិវិធីរដ្ឋប្បវេណី ។

មូលហេតុមិនឱ្យធ្វើការទូទាត់ ដោយសារថាមានភាពចាំបាច់ដល់ការទ្រទ្រង់ជីវភាពរស់នៅ ។

ស្តីពីចំណុច ក : ឧទាហរណ៍បើសិនជាអ្នកជិតខាងព្រមព្រៀងថា ពួកគេមានកាតព្វកិច្ចចំពោះគ្នាទៅវិញ ទៅមកមិនលេងព្យាណូទេបន្ទាប់ពីម៉ោង ៩ យប់ នោះវានឹងគ្មានន័យទេ បើភាគីម្ខាងទៀតលេងព្យាណូបន្ទាប់ពីម៉ោង ៩ យប់ ដោយបង្ហាញឆន្ទៈទូទាត់ ។

នៅជប៉ុន វាជាកាតព្វកិច្ចរបស់និយោជក ក្នុងការបើកប្រាក់ឈ្នួលគ្រប់ចំនួនទៅឱ្យនិយោជិត ហើយការទូទាត់ របស់និយោជកត្រូវបានហាមឃាត់ ។ ហេតុដូច្នេះ កាតព្វកិច្ចបើកប្រាក់ឈ្នួល ក៏មិនអនុញ្ញាតឱ្យធ្វើការទូទាត់ដែរ ។

ស្តីពីចំណុច ខ : ឧទាហរណ៍យ៉ាងសាមញ្ញមួយ នៅក្នុងចំណោមឧទាហរណ៍យ៉ាងសាមញ្ញជាច្រើននៃសិទ្ធិតវ៉ា ដែលសិទ្ធិលើបំណុលរបស់ភាគីម្ខាងទៀត ភ្ជាប់ទៅនឹងសិទ្ធិតវ៉ានេះ គឺសិទ្ធិតវ៉ាឱ្យអនុវត្តព្រមគ្នា ។

ករណីសិក្សា ១ : **ក** និង **ខ** បានសន្យាគ្នាថា **ក** ត្រូវសងថយន្តទៅឱ្យ **ខ** ក្នុងតម្លៃ ១.០០០ ដុល្លារ ដោយ គ្មានធ្វើការសន្យាពិសេសណាមួយអំពីពេលវេលានៃការសងនោះទេ ។ ក្រៅពីនោះ **ក** បានខ្ចីប្រាក់ចំនួន ១.០០០ ដុល្លារ ពី **ខ** ។ តើ **ក** អាចធ្វើការទូទាត់បានទេ?

សន្និដ្ឋាន : នៅក្នុងករណីនេះ ខ មានកាតព្វកិច្ចបង់ប្រាក់ចំនួន ១.០០០ ដុល្លារ ទៅឱ្យ ក ចំណែក ក ជំពាក់ បំណុលចំនួន ១.០០០ ដុល្លារ ។ ប៉ុន្តែ វាមិនអាចទៅរួចនោះទេ ក្នុងការទូទាត់កាតព្វកិច្ចទាំងពីរនេះ ពីព្រោះ ខ អាច ទាមទារឱ្យប្រគល់វាយន្តដែលជាការតវ៉ាឱ្យអនុវត្តព្រមគ្នា ។

ករណីសិក្សា ២ :

១. ខ បានខ្ចីលុយចំនួន ១.០០០ ដុល្លារ ពី ក នៅថ្ងៃទី ១៦ ខែ ឧសភា ឆ្នាំ ២០០៥ ហើយកាលបរិច្ឆេទនៃ ការកំណត់សងដែលបានព្រមព្រៀងគ្នាគឺថ្ងៃទី ១៦ ខែ មិថុនា ឆ្នាំ ២០០៥ ។ ក បានខ្ចីប្រាក់ចំនួន ១.០០០ ដុល្លារ ពី ខ នៅថ្ងៃទី ១៦ ខែ ឧសភា ឆ្នាំ ២០០៧ ហើយកាលបរិច្ឆេទនៃការកំណត់សងដែលបានព្រមព្រៀងគ្នាគឺថ្ងៃទី ១៦ ខែ មិថុនា ឆ្នាំ ២០០៧ ។ ថ្ងៃនេះគឺថ្ងៃទី ១៦ ខែ មិថុនា ឆ្នាំ ២០១១ ។ តើ ក អាចធ្វើការទូទាត់បានដែរ ឬ ទេ?

២. ខ បានខ្ចីលុយចំនួន ១.០០០ ដុល្លារ ពី ក នៅថ្ងៃទី ១៦ ខែ ឧសភា ឆ្នាំ ២០០៥ ហើយកាលបរិច្ឆេទនៃ ការកំណត់សងដែលបានព្រមព្រៀងគ្នាគឺថ្ងៃទី ១៦ ខែ មិថុនា ឆ្នាំ ២០០៥ ។ ក បានខ្ចីប្រាក់ចំនួន ១.០០០ ដុល្លារ ពី ខ នៅថ្ងៃទី ១៦ ខែ ឧសភា ឆ្នាំ ២០១១ ហើយកាលបរិច្ឆេទនៃការកំណត់សងដែលបានព្រមព្រៀងគ្នា គឺថ្ងៃទី ១៦ ខែ មិថុនា ឆ្នាំ ២០១១ ។ ថ្ងៃនេះគឺថ្ងៃទី ១៦ ខែ មិថុនា ឆ្នាំ ២០១១ ។ តើ ក អាចធ្វើការទូទាត់បានដែរ ឬ ទេ?

សន្និដ្ឋាន :

១. ខ មានសិទ្ធិតវ៉ាអំពីអាជ្ញាយុកាលនៃការរំលត់សិទ្ធិ បន្ទាប់ពីផុតអំឡុងពេល ៥ ឆ្នាំ ចាប់ពីកាលបរិច្ឆេទនៃ ការកំណត់សង ប៉ុន្តែ ក នៅតែអាចទូទាត់កាតព្វកិច្ចទាំងពីរបាន ដោយសារលក្ខខណ្ឌនៃការទូទាត់ត្រូវបានបំពេញពី ថ្ងៃទី ១៦ ខែ មិថុនា ឆ្នាំ ២០០៧ ដែលជាកាលបរិច្ឆេទមួយមុនការផុតអំឡុងពេលនៃអាជ្ញាយុកាលរំលត់ ។

២. ខ មានសិទ្ធិតវ៉ាអំពីអាជ្ញាយុកាលនៃការរំលត់សិទ្ធិ បន្ទាប់ពីផុតអំឡុងពេល ៥ ឆ្នាំ ចាប់ពីកាលបរិច្ឆេទនៃ ការកំណត់សង ហើយ ក មិនអាចទូទាត់កាតព្វកិច្ចទាំងពីរបានទេ ដោយសារលក្ខខណ្ឌនៃការទូទាត់ត្រូវបានបំពេញ ចាប់ពីថ្ងៃទី ១៦ ខែ មិថុនា ឆ្នាំ ២០១១ ដែលជាកាលបរិច្ឆេទមួយ នៅក្រោយការផុតអំឡុងពេលនៃអាជ្ញាយុកាល រំលត់ ។

មូលហេតុនៃការខុសគ្នានេះ គឺមានដូចខាងក្រោម :

តាមទ្រឹស្តីការទូទាត់មានអានុភាពរំលត់កាតព្វកិច្ច ដោយប្រតិសកម្មតាំងពីពេលដែលកាតព្វកិច្ចសម្រប ទៅនឹងការទូទាត់តាមមាត្រា ៤៦៦ ។ ដូច្នេះ ក្នុងករណីដែលលក្ខខណ្ឌនៃការទូទាត់ត្រូវបានបំពេញមុនផុតអំឡុង

ពេលនៃអាជ្ញាយុកាលនៃការរំលត់សិទ្ធិលើបំណុល ហើយម្ចាស់សិទ្ធិលើបំណុលដែលត្រូវរំលត់ដោយអាជ្ញាយុកាលបាន បង្ហាញឆន្ទៈទូទាត់ ការបង្ហាញឆន្ទៈនេះត្រូវមានអានុភាពរំលត់កាតព្វកិច្ចទាំងពីរដោយមានប្រតិសកម្មតាំងពីពេលដែល កាតព្វកិច្ចទាំងពីរសម្របទៅនឹងការទូទាត់ ។

តាមលក្ខណៈសារធាតុ ការរំលត់ទុកក្នុងការទូទាត់កាតព្វកិច្ច ដែលសម្របទៅនឹងការទូទាត់រួចហើយ នៅ តែត្រូវបានការពារ ។

ករណីបន្ទាប់មកទៀត គឺពាក់ព័ន្ធនឹងចំណុច គ

ករណីសិក្សា ៣ :

ខ បានខ្ចីលុយចំនួន ១.០០០ ដុល្លារ ពី ក នៅថ្ងៃទី ១៦ ខែ ឧសភា ឆ្នាំ ២០០៧ ហើយកាលបរិច្ឆេទនៃការ កំណត់សងដែលបានព្រមព្រៀងគ្នា គឺថ្ងៃទី ១៦ ខែ មិថុនា ឆ្នាំ ២០០៧ ។ ក នៅតែទាមទារឱ្យសងប្រាក់ ប៉ុន្តែ ខ មិន ទាន់អនុវត្តកាតព្វកិច្ចរបស់ខ្លួននៅឡើយ ។ ក្រោយមក ក បានបើកឡានបុក ខ ហើយ ខ បានរងរបួស ហើយមានសិទ្ធិ ទាមទារសំណងពី ក ។ តើវាមានអានុភាពដែរឬទេ ក្នុងករណី ក បង្ហាញឆន្ទៈទូទាត់ត្រឹមចំនួន ១០០ ដុល្លារ? តើ វាមានអានុភាពដែរ ឬ ទេ ក្នុងករណី ខ បង្ហាញឆន្ទៈទូទាត់?

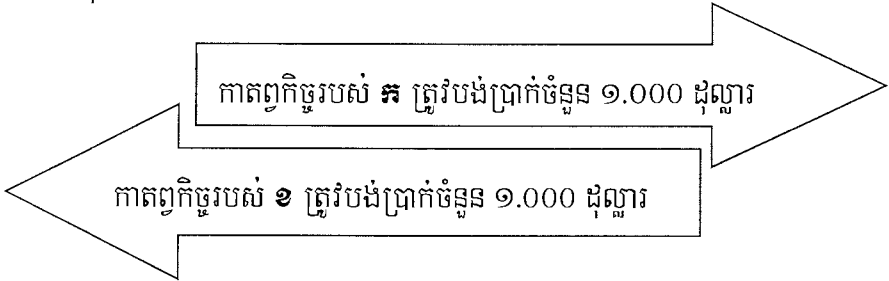

ចម្លើយ : ក្នុងករណី ក បង្ហាញឆន្ទៈទូទាត់ត្រឹមចំនួន ១០០ ដុល្លារ វាមិនមានអានុភាពទេ ដោយសារ ក មិន អាចអះអាងការរំលត់កាតព្វកិច្ចនៃសំណងការខូចខាតដែលកើតមានឡើងដោយអំពើអនីត្យានុកូលនោះ តាមការអះ អាងអំពីការទូទាត់បានឡើយ ផ្អែកតាមមាត្រា ៤៦៩ ។

ក្នុងករណី ខ បង្ហាញឆន្ទៈទូទាត់ វាមានអានុភាពពីព្រោះមាត្រា ៤៦៩ កម្រិតចំពោះតែការទូទាត់ដោយចរិ នៃអំពើអនីត្យានុកូលតែប៉ុណ្ណោះ ដូចនេះក្នុងនាមជាជនរងគ្រោះអាចធ្វើការទូទាត់បាន ។

សូមមើលករណីដែលពាក់ព័ន្ធនឹងចំណុច ប

ករណីសិក្សា ៤ :

ក បានខ្ចីប្រាក់ចំនួន ១.០០០ ដុល្លារ ពី ខ នៅថ្ងៃទី ១៦ ខែ ឧសភា ឆ្នាំ ២០១០ ហើយកាលបរិច្ឆេទនៃការកំណត់សងដែលបានព្រមព្រៀងគ្នា គឺថ្ងៃទី ១៦ ខែ មិថុនា ឆ្នាំ ២០១០ ។ ខ បានខ្ចីប្រាក់ចំនួន ១.០០០ ដុល្លារ ពី គ នៅថ្ងៃទី ១៦ ខែ ឧសភា ឆ្នាំ ២០១១ ហើយកាលបរិច្ឆេទនៃការកំណត់សងដែលបានព្រមព្រៀងគ្នា គឺថ្ងៃទី ១៦ ខែ មិថុនា ឆ្នាំ ២០១១ ដោយមានការសន្យាពិសេសហាមមិនឱ្យធ្វើការទូទាត់។ គ បានផ្ទេរសិទ្ធិលើបំណុលរបស់ខ្លួនចំពោះ ខ ទៅឱ្យ ក តើ ក អាចធ្វើការទូទាត់បានដែរ ឬ ទេ?

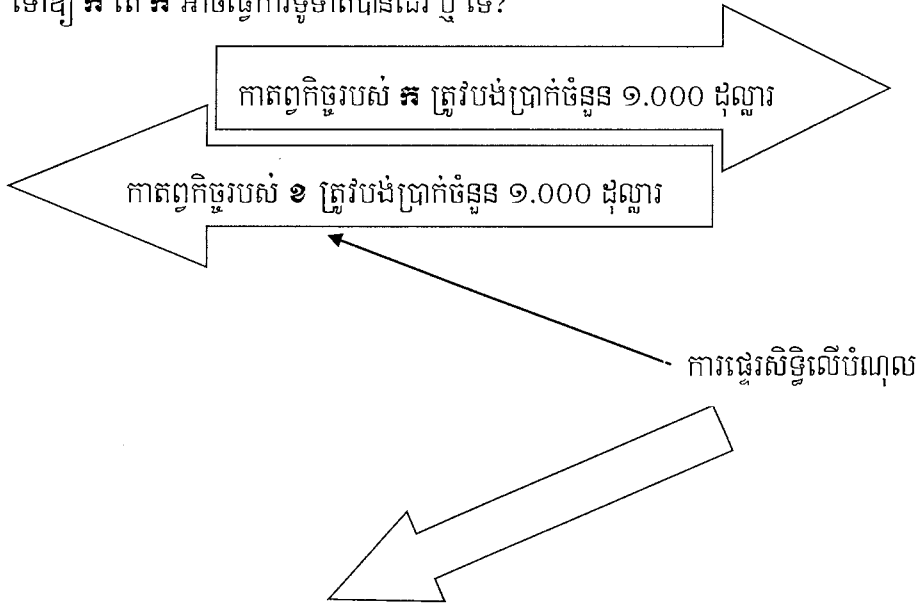

ចម្លើយ : ក អាចធ្វើការទូទាត់ ក្នុងករណីដែលគាត់មិនបានដឹងអំពីការសន្យាពិសេស ដោយសារលក្ខខណ្ឌទូទាត់កើតមានឡើង។

ស្តីពីចំណុច ង : ឧទាហរណ៍មួយនៅក្នុងចំណោមឧទាហរណ៍ជាច្រើននៃការហាមឃាត់មិនឱ្យរឹបអូស គឺក្រមនីតិវិធីរដ្ឋប្បវេណី មាត្រា ៣៨២ កថាខណ្ឌទី ១ និង ទី ២។

មាត្រា ៣៨២ នៃក្រមនីតិវិធីរដ្ឋប្បវេណី

១. បៀវត្ស ប្រាក់ឈ្នួល និង សិទ្ធិលើបំណុល ដែលមានលក្ខណៈដូចប្រាក់បៀវត្សផ្សេងទៀត អាចរឹបអូសបាន ចំពោះប្រាក់សល់ក្រោយពីបានកាត់នូវពន្ធអាករ និង ប្រាក់ធានារ៉ាប់រងសង្គមកិច្ចពីចំនួនទឹកប្រាក់ដែលកូនបំណុលនៃការអនុវត្តត្រូវទទួលសំណងនៅពេលកំណត់ត្រូវសងនោះ លុះត្រាតែស្របតាមចំណុចនីមួយៗដែលកំណត់ដូចខាងក្រោមនេះ :

ក. ផ្នែកតិចជាង ឬ ស្មើនឹង ២០០.០០០\$ (ពីរសែនរៀល) ក្នុងមួយខែនោះ ពុំអាចរឹបអូសបានទេ។

ខ. ផ្នែកក្នុងខ្ទង់លើសពី ២០០.០០០៛ (ពីរសែនរៀល) ទៅ ៦០០.០០០៛ (ប្រាំមួយសែនរៀល) ក្នុងមួយខែ នោះពុំអាចរឹបអូសលើសចំនួនទឹកប្រាក់ ១ ភាគ ៤ (មួយភាគបួន) នៃផ្នែកនេះទេ ។

គ. ផ្នែកក្នុងខ្ទង់លើសពី ៦០០.០០០៛ (ប្រាំមួយសែនរៀល) ទៅ ២.០០០.០០០៛ (ពីរលានរៀល) ក្នុងមួយ ខែនោះ ពុំអាចរឹបអូសលើសចំនួនទឹកប្រាក់ ១ ភាគ ៣ (មួយភាគបី) នៃផ្នែកនេះទេ ។

ឃ. ផ្នែកក្នុងខ្ទង់លើសពី ២.០០០.០០០៛ (ពីរលានរៀល) ទៅ ៤.០០០.០០០៛ (បួនលានរៀល) ក្នុងមួយខែ នោះ ពុំអាចរឹបអូសលើសចំនួនទឹកប្រាក់ ១ ភាគ ២ (មួយភាគពីរ) នៃផ្នែកនេះទេ ។

ង. ផ្នែកក្នុងខ្ទង់លើសពី ៤.០០០.០០០៛ (បួនលានរៀល) ទៅ ៦.០០០.០០០៛ (ប្រាំមួយលានរៀល) ក្នុង មួយខែនោះ ពុំអាចរឹបអូសលើសចំនួនទឹកប្រាក់ ២ ភាគ ៣ (ពីរភាគបី) នៃផ្នែកនេះទេ ។

ច. ផ្នែកលើសពី ៦.០០០.០០០៛ (ប្រាំមួយលានរៀល) ក្នុងមួយខែ អាចរឹបអូសយកបានទាំងអស់ ។

ចំពោះសិទ្ធិលើបំណុល ចំពោះប្រាក់ឧបត្ថម្ភជីវភាព ប្រាក់ឧបត្ថម្ភផ្នែកសិក្សា ប្រាក់ឧបត្ថម្ភសុខភាព និង សិទ្ធិ លើបំណុលផ្សេងទៀត ដែលមានគោលបំណងការពារជីវភាពរបស់កូនបំណុលនៃការអនុវត្ត ពុំអាចរឹបអូសបានឡើយ ។

មាត្រា ៤៧០ នៃក្រមរដ្ឋប្បវេណី ហាមកូនបំណុលមិនឱ្យអះអាងនូវការរលត់សិទ្ធិលើបំណុល ដោយសារការ ទូទាត់ចំពោះសិទ្ធិលើបំណុលដែលមិនអាចរឹបអូសបាន ។

៤.២. កិច្ចសន្យាទូទាត់

កិច្ចសន្យាទូទាត់ គឺជាកិច្ចសន្យាដែលរលត់កាតព្វកិច្ចចំពោះគ្នាទៅវិញទៅមក តាមការព្រមព្រៀងរបស់ គូភាគី ទោះបីជាកាតព្វកិច្ចទាំងពីរនោះគ្មានគោលបំណងប្រភេទដូចគ្នាទៅវិញទៅមកក៏ដោយ (មាត្រា ៤៦៤ នៃ ក្រមរដ្ឋប្បវេណី) ។ ជាគោលការណ៍ភាគីតែម្ខាងអាចបង្ហាញឆន្ទៈឯកតោភាគីដើម្បីធ្វើការទូទាត់បាន នៅពេលណា ដែលលក្ខខណ្ឌនៃការទូទាត់ដែលច្បាប់បានកំណត់ត្រូវបានបំពេញ ប៉ុន្តែទោះបីជាលក្ខខណ្ឌនៃការទូទាត់ដែលច្បាប់ បានកំណត់មិនត្រូវបានបំពេញ ក៏គូភាគីនៃកិច្ចសន្យាទូទាត់អាចព្រមព្រៀងធ្វើការរលត់កាតព្វកិច្ច តាមរយៈការ ទូទាត់បាន ។ នេះជាឧទាហរណ៍មួយនៃគោលការណ៍ស្វ័យភាពនៃបុគ្គលឯកជន ។ ប៉ុន្តែ សិទ្ធិរបស់តតិយជនដែលមិន បានដឹងអំពីការបង្កើតកិច្ចសន្យាជាក់លាក់បែបនេះ មិនត្រូវបំពានតាមរយៈការបង្កើតកិច្ចសន្យាទូទាត់បែបនេះទេ ។

៤.៣. អានុភាព

ករណីដែលលក្ខខណ្ឌនៃការទូទាត់ត្រូវបានបំពេញ ហើយនៅពេលដែលឆន្ទៈ នៃការទូទាត់ត្រូវបានបង្ហាញ នោះ អានុភាពពីរ នឹងកើតមានឡើង :

- ក. កាតព្វកិច្ចចំពោះគ្នាទៅវិញទៅមក ត្រូវរលត់ត្រឹមកម្រិតដែលចំនួននីមួយៗ មានតម្លៃស្មើគ្នា
- ខ. អានុភាពដែលរលត់កាតព្វកិច្ចដោយការទូទាត់នោះ ត្រូវកើតឡើងដោយមានអានុភាពប្រតិសកម្មតាំងពី ពេលដែលកាតព្វកិច្ចទាំងពីរនោះសមស្របនឹងការទូទាត់ មានន័យថាកាតព្វកិច្ចទាំងពីរនោះនឹងរលត់នៅកាលបរិច្ឆេទ ដែលកាតព្វកិច្ចទាំងពីរដល់កំណត់សង ។

ករណីសិក្សា :

ក និង **ខ** បានព្រមព្រៀងគ្នាថា **ក** ត្រូវខ្ចីប្រាក់ចំនួន ១.០០០ ដុល្លារ ពី **ខ** នៅថ្ងៃទី ១៧ ខែ មិថុនា ឆ្នាំ ២០១០ ហើយកាលបរិច្ឆេទនៃការកំណត់សង គឺនៅថ្ងៃទី ១៧ ខែ មិថុនា ឆ្នាំ ២០១១ ប្រាក់កម្ចីនេះ គឺមិនគិតការប្រាក់នោះទេ ប៉ុន្តែមានកំណត់អំពីការប្រាក់នៃការយឺតយ៉ាវ គឺមានចំនួន ១០% ក្នុងមួយឆ្នាំ ។

ខ ក៏បានខ្ចីប្រាក់ចំនួន ១.០០០ ដុល្លារ ផងដែរពី **ក** នៅថ្ងៃទី ១៧ ខែ ឧសភា ឆ្នាំ ២០១០ ដោយគ្មានការគិត ការប្រាក់ ។ កាលបរិច្ឆេទនៃការសងដែលបានព្រមព្រៀងគ្នា គឺនៅថ្ងៃទី ១៧ ខែ ឧសភា ឆ្នាំ ២០១១ ហើយការប្រាក់ នៃការយឺតយ៉ាវដែលបានព្រមព្រៀងគ្នា គឺមានចំនួន ៧% ក្នុងមួយឆ្នាំ ។ **ក** បានបង្ហាញឆន្ទៈទូទាត់នៅថ្ងៃទី ១៧ ខែ សីហា ឆ្នាំ ២០១១ ។

តើសិទ្ធិទាមទាររបស់ភាគីនីមួយៗនៅសល់ចំនួនប៉ុន្មាន?

សន្និដ្ឋាន :

ករណីសិក្សាខាងលើ លក្ខខណ្ឌទូទាត់ត្រូវបានបំពេញនៅថ្ងៃទី ១៧ ខែ មិថុនា ឆ្នាំ ២០១១ ។ **ក** បានបង្ហាញ ឆន្ទៈទូទាត់នៅថ្ងៃទី ១៧ ខែ សីហា ឆ្នាំ ២០១១ តាមមាត្រា ៤៦៦ នៃក្រមរដ្ឋប្បវេណី " អានុភាពដែលរលត់កាតព្វកិច្ច ដោយសារការទូទាត់នោះត្រូវកើតឡើង ដោយមានអានុភាពប្រតិសកម្មតាំងពីពេលដែលកាតព្វកិច្ចទាំងពីរនោះសម ស្របនឹងការទូទាត់" ដូចនេះកាតព្វកិច្ចដែលមានចំពោះគ្នាទៅវិញទៅមករបស់ **ក** និង **ខ** ត្រូវបានទុកថាបានរលត់ នៅថ្ងៃទី ១៧ ខែ មិថុនា ឆ្នាំ ២០១១ ហើយចំពោះការប្រាក់នៃការយឺតយ៉ាវសម្រាប់ **ខ** មិនអាចទាមទារបានទេ ពី ព្រោះកាតព្វកិច្ចដែល **ក** ត្រូវសង **ខ** ត្រូវបានទាត់ទុកថាបានរលត់នៅថ្ងៃទី ១៧ ខែ មិថុនា ឆ្នាំ ២០១១ ដូច្នេះមិនមាន ការយឺតយ៉ាវកើតមានឡើងនោះទេចំពោះកាតព្វកិច្ចរបស់ **ក** ។ ប៉ុន្តែ **ក** អាចទាមទារបានការប្រាក់ចំនួន ១ ខែ គិត ជាប្រាក់ប្រហែលជា ៥.៨៣ ដុល្លារ ព្រោះកាតព្វកិច្ចដែល **ខ** ត្រូវសង **ក** ត្រូវបានទាត់ទុកថាបានរលត់នៅថ្ងៃទី ១៧ ខែ មិថុនា ឆ្នាំ ២០១១ ហើយជាក់ស្តែងកាតព្វកិច្ចដែល **ខ** ត្រូវសង **ក** តាមកិច្ចសន្យា គឺនៅថ្ងៃទី ១៧ ខែ ឧសភា ឆ្នាំ ២០១១ ។

ម្យ៉ាងទៀត តាមមាត្រា ៣៣០ ការកំណត់ពេលត្រូវបានសន្មតថា បានជាប្រយោជន៍របស់កូនបំណុល ហើយ ផលប្រយោជន៍នៃពេលវេលានេះ អាចបោះបង់ចោលបាន ។ ហេតុដូច្នេះ នៅក្នុងករណីនេះ តាមរយៈការបោះបង់ចោល **ក** អាចធ្វើការទូទាត់កាតព្វកិច្ចរបស់ខ្លួន នៅមុនថ្ងៃទី ១៧ ខែ មិថុនា ឆ្នាំ ២០១១ ដែលជាកាលបរិច្ឆេទនៃការកំណត់ សងរបស់ខ្លួនតាំងពីដើម ចំណែក **ខ** ត្រូវរង់ចាំរហូតដល់ថ្ងៃទី ១៧ ខែ មិថុនា ឆ្នាំ ២០១១ ដើម្បីធ្វើការទូទាត់ ព្រោះ **ខ** មិនមែនជាកូនបំណុល ហេតុដូច្នេះមិនអាចបោះបង់ផលប្រយោជន៍នៃពេលវេលាចំពោះសិទ្ធិលើបំណុលរបស់ខ្លួន ចំពោះ **ក** បានឡើយ ។

៤.៤. កាតព្វកិច្ចតាមដីកាសម្រេចបង្គាប់ឱ្យរឹបអូស

មាត្រា ៤៧១ នៃក្រមរដ្ឋប្បវេណី អនុញ្ញាតឱ្យតុលាការធ្វើការទូទាត់សិទ្ធិលើបំណុលដែលមានចំពោះគ្នាទៅវិញទៅមក ប៉ុន្តែក្នុងករណីមួយចំនួន ភាគីមិនត្រូវបានអនុញ្ញាតឱ្យធ្វើការទូទាត់នោះទេ ។

ជាដំបូង កូនបំណុលត្រូវធ្វើលទ្ធកម្មនូវសិទ្ធិលើបំណុលរបស់ខ្លួន ចំពោះម្ចាស់បំណុលនៃការរឹបអូសសិទ្ធិលើបំណុលចំពោះកូនបំណុលជាមុនសិន ដើម្បីធ្វើការទូទាត់សិទ្ធិលើបំណុលដែលត្រូវបានរឹបអូសជាមួយនឹងសិទ្ធិលើបំណុលរបស់កូនបំណុល ។ លើសពីនេះ ជាទូទៅ កាលបរិច្ឆេទនៃការកំណត់សងនៃសិទ្ធិលើបំណុលរបស់កូនបំណុលត្រូវមកដល់មុនកាលបរិច្ឆេទ ឬ នៅកាលបរិច្ឆេទនៃការកំណត់សងនៃសិទ្ធិលើបំណុលរបស់ភាគីម្ខាងទៀត ។ នេះ គឺដោយសារថាកូនបំណុលមិនត្រូវរំពឹងធ្វើការទូទាត់កាតព្វកិច្ច ដែលមានចំពោះគ្នាទៅវិញទៅមក ដោយមិនបំពេញកាតព្វកិច្ចរបស់ខ្លួន ក្រោយកាលបរិច្ឆេទនៃការកំណត់សង នៅក្នុងករណីដែលកាលបរិច្ឆេទនៃការកំណត់សងនៃសិទ្ធិលើបំណុលដែលត្រូវបានរឹបអូសបានមកដល់មុន ។ ប៉ុន្តែ ការសន្យាពិសេសដោយផ្អែកតាមមាត្រា ៤៧១ កថាខណ្ឌទី ២ អាចធ្វើឱ្យកូនបំណុលទូទាត់ ដោយមិនចាំបាច់គិតពីកាលបរិច្ឆេទនៃការកំណត់សងសិទ្ធិលើបំណុលទាំងពីរ ។

ករណីសិក្សា :

ក និង **ខ** មានកាតព្វកិច្ចចំពោះគ្នាទៅវិញទៅមក ។ កាតព្វកិច្ចទាំងពីរបានកើតឡើង នៅថ្ងៃទី ១ ខែ មករា ឆ្នាំ ២០១១ ហើយកាលបរិច្ឆេទកំណត់នៃកាតព្វកិច្ចរបស់ **ក** គឺថ្ងៃទី ១ ខែ មិថុនា ឆ្នាំ ២០១១ ហើយកាលបរិច្ឆេទកំណត់នៃកាតព្វកិច្ចរបស់ **ខ** គឺថ្ងៃទី ១ ខែ កក្កដា ឆ្នាំ ២០១១ ។

តើ **ក** អាចអះអាងអំពីការទូទាត់ នៅក្រោយពេលមានដីកាសម្រេចរឹបអូសបានដែរ ឬ ទេ?

១. តុលាការសម្រេចរឹបអូសសិទ្ធិលើបំណុលរបស់ **ខ** (កាតព្វកិច្ចរបស់ **ក**) នៅថ្ងៃទី ១០ ខែ កក្កដា ឆ្នាំ ២០១១ តាមពាក្យសុំរបស់ **ក** ។

២. តុលាការសម្រេចរឹបអូសសិទ្ធិលើបំណុលរបស់ **ខ** (កាតព្វកិច្ចរបស់ **ក**) នៅថ្ងៃទី ១០ ខែ ឧសភា ឆ្នាំ ២០១១ តាមពាក្យសុំរបស់ **ក** ។

៣. តុលាការបានរឹបអូសសិទ្ធិលើបំណុលរបស់ **ក** (កាតព្វកិច្ចរបស់ **ខ**) នៅថ្ងៃទី ១ ខែ ឧសភា ឆ្នាំ ២០១១ តាមពាក្យសុំរបស់ **ក** ។ តើ **ខ** អាចអះអាងអំពីការទូទាត់ នៅក្រោយពេលមានដីកាសម្រេចរឹបអូសបានដែរ ឬ ទេ?

សន្និដ្ឋាន :

- ១. នៅក្នុងករណីនេះ **ក** អាចអះអាងអំពីការទូទាត់បាន ពីព្រោះគាត់បានធ្វើលទ្ធកម្មនូវសិទ្ធិលើបំណុលរបស់គាត់ចំពោះ **ខ** ហើយកាលបរិច្ឆេទនៃការកំណត់សងសិទ្ធិលើបំណុលរបស់ **ក** បានមកដល់មុនកាលបរិច្ឆេទនៃការកំណត់សងរបស់ **ខ** ។
- ២. ទោះបីជាដីកាសម្រេចរឹបអូស ត្រូវបានចេញមុនកាលបរិច្ឆេទនៃការកំណត់សងសិទ្ធិលើបំណុលទាំងពីរ ក៏ដោយ ក៏ **ក** អាចទូទាត់បានដែរ ។ នេះព្រោះតែ នៅពេលដែលកាលបរិច្ឆេទនៃការកំណត់សងសិទ្ធិលើបំណុល ដែល

ត្រូវបានរឹបអូសមកដល់នៅខែ កក្កដា ឆ្នាំ ២០១១ កាលបរិច្ឆេទនៃការកំណត់សងសិទ្ធិលើបំណុលរបស់ ក នឹងមក ដល់រហូតពេលនោះ (ខែ មិថុនា ឆ្នាំ ២០១១) ហេតុដូច្នេះការបង្ហាញឆន្ទៈទូទាត់របស់ ក ត្រូវមានអានុភាពដោយ ប្រតិសកម្មត្រឹមថ្ងៃទី ១ ខែ មិថុនា ឆ្នាំ ២០១១ ដែលមកដល់មុនពេលកាលបរិច្ឆេទនៃការកំណត់សងសិទ្ធិលើបំណុល របស់ ខ ។

៣. នៅក្នុងករណីនេះ ខ បានទទួលសិទ្ធិលើសិទ្ធិលើបំណុលនៅមុនការរឹបអូស ប៉ុន្តែកាលបរិច្ឆេទនៃការកំណត់ សងសិទ្ធិលើបំណុលរបស់ ខ មកដល់ក្រោយកាលបរិច្ឆេទនៃការកំណត់សងសិទ្ធិលើបំណុលរបស់ ក ។ ហេតុដូច្នេះ ខ ត្រូវពន្យារពេលសងដើម្បីទូទាត់ ប៉ុន្តែវាគ្មានតម្លៃក្នុងការការពារនោះទេ ហេតុដូច្នេះគេមិនអនុញ្ញាតឡើយ (វាក្យខណ្ឌ ទី ២ កថាខណ្ឌទី ១ នៃមាត្រា ៤៧១) ។

ខាងក្រោមនេះ គឺជាឧទាហរណ៍ ដែលទាក់ទងទៅនឹងការសន្យាពិសេស យោងតាមមាត្រា ៤៧១ កថាខណ្ឌ ទី ២ ។

ឧទាហរណ៍ : ក បានដាក់ប្រាក់បញ្ញើនៅធនាគារ ខ ចំនួន ១០.០០០ ដុល្លារ នៅថ្ងៃទី ១ ខែ ឧសភា ឆ្នាំ ២០១០ កាលបរិច្ឆេទនៃការសងនៅថ្ងៃទី ១ ខែ ឧសភា ឆ្នាំ ២០១១ ហើយនៅថ្ងៃទី ១ ខែ មិថុនា ឆ្នាំ ២០១០ ខ បាន ឱ្យប្រាក់កម្ចីទៅ ក ចំនួន ១០.០០០ ដុល្លារ ដែលមានកាលបរិច្ឆេទសងនៅថ្ងៃទី ១ ខែ មិថុនា ឆ្នាំ ២០១១ ។ ប្រាក់ បញ្ញើរបស់ ខ ត្រូវបាន ក រឹបអូសនៅថ្ងៃទី ១ ខែ មេសា ឆ្នាំ ២០១១ ។ ខ ឱ្យ ក ខ្ចី ពីព្រោះ ខ រំពឹងទុកជាមុនថាខ្លួន មានកាតព្វកិច្ចតប (ប្រាក់បញ្ញើដែលចាត់ទុកជាប្រតិភោគ) ។

ដូចដែលបានពន្យល់ខាងលើរួចហើយ នៅក្នុងករណីនេះ ខ មិនអាចទូទាត់បានទេ ព្រោះកាលបរិច្ឆេទនៃការ កំណត់សងសិទ្ធិលើបំណុលរបស់ ខ មកដល់ក្រោយកាលបរិច្ឆេទនៃការកំណត់សងសិទ្ធិលើបំណុលរបស់ ក ។ ប៉ុន្តែ វា អាចទៅរួចដែរ សម្រាប់ ខ ធ្វើការទូទាត់ប្រសិនបើ ក និង ខ បានធ្វើការសន្យាពិសេសជាមុន ។ ជាក់ស្តែង ការអនុវត្ត របស់ធនាគារនៅប្រទេសជប៉ុន ជានិច្ចកាលតែងតែធ្វើការសន្យាពិសេសជាមុន ដូច្នេះធនាគារអាចធ្វើការទូទាត់ដោយ មិនចាំបាច់គិតដល់កាលបរិច្ឆេទនៃការសងសិទ្ធិលើបំណុលទាំងពីរនោះទេ ។

៥. ការលើកលែង និង ព្យាបាលភាព

៥.១. ការលើកលែង

ការលើកលែង គឺជាមូលហេតុមួយក្នុងចំណោមមូលហេតុជាច្រើនដែលនាំឱ្យកាតព្វកិច្ចរលត់ និង ជាសកម្មភាព ឯកតោភាគី ។ ហេតុដូច្នេះ ម្ចាស់បំណុលអាចបង្ហាញឆន្ទៈឯកតោភាគី ដើម្បីលើកលែងឱ្យកូនបំណុលរួចផុតពីកាតព្វកិច្ច ។

ម្ចាស់បំណុលអាចបង្ហាញឆន្ទៈលើកលែងកាតព្វកិច្ចទាំងអស់ ដើម្បីឱ្យកូនបំណុលរួចផុតពីកាតព្វកិច្ចបាន ហើយ ក៏អាចបង្ហាញឆន្ទៈលើកលែងតែមួយផ្នែកក៏បាន ។ មាត្រា ៤៧៤ នៃក្រមរដ្ឋប្បវេណីបានចែងថា " ម្ចាស់បំណុលអាចលើក លែងកាតព្វកិច្ចតែមួយផ្នែកបាន " ។

ឧទាហរណ៍ : ផ្អែកលើកិច្ចសន្យាខ្លីបរិភោគដែលកូនបំណុលខ្ចីប្រាក់ពីម្ចាស់បំណុលចំនួន ១.០០០ ដុល្លារ ។ ក្នុងករណីនេះម្ចាស់បំណុលអាចលើកលែងកាតព្វកិច្ច ៣០០ ដុល្លារ ពីកាតព្វកិច្ច ១.០០០ ដុល្លារ ឬ ម្ចាស់បំណុលអាចបង្ហាញឆន្ទៈលើកលែងកាតព្វកិច្ចត្រូវបង់ការប្រាក់ជាដើម ។

ម្ចាស់បំណុលអាចបង្ហាញឆន្ទៈលើកលែងឱ្យកូនបំណុលរួចផុតពីកាតព្វកិច្ចបាន លុះត្រាតែម្ចាស់បំណុលមានសិទ្ធិចាត់ចែងចំពោះសិទ្ធិលើបំណុលរបស់ខ្លួន ។ ម្ចាស់បំណុលដែលមានសិទ្ធិចាត់ចែងបែបនេះ ភាគច្រើនគឺជាម្ចាស់បំណុលធម្មតា ។ ក៏ប៉ុន្តែ ជួនកាលម្ចាស់បំណុលប្រភេទនេះមិនមានសិទ្ធិធ្វើការចាត់ចែងទេ ដោយសារតែគាត់បាត់បង់នូវសិទ្ធិចាត់ចែងនេះ ដូចជា ក្នុងករណីដែលសិទ្ធិលើបំណុលរបស់គាត់ត្រូវបានរឹបអូសជាដើម ។ ដូច្នេះ ម្ចាស់បំណុលនេះមិនអាចធ្វើការលើកលែងបានទេ ។

មាត្រា ៤៧៥ នៃក្រមរដ្ឋប្បវេណីបានចែងថា " ក្នុងករណីដែលសិទ្ធិលើបំណុលត្រូវបានរឹបអូសដោយតតិយជន ឬ សិទ្ធិចាត់ចែងរបស់ម្ចាស់បំណុលត្រូវបានកម្រិត ដោយមូលហេតុផ្សេង ម្ចាស់បំណុលមិនអាចលើកលែងកាតព្វកិច្ចបានឡើយ" ។

៥.២. ព្យាកុលភាព

៥.២.១. គោលការណ៍ទូទៅ

ក្នុងករណីដែលសិទ្ធិលើបំណុល ឬ កាតព្វកិច្ចធ្លាក់ទៅលើបុគ្គលតែម្នាក់ វាគ្មានន័យអ្វីក្នុងការអនុញ្ញាតឱ្យសិទ្ធិលើបំណុល ឬ កាតព្វកិច្ចរបស់បុគ្គលតែម្នាក់បន្តឱ្យមានអត្ថិភាពឡើយ ។ ហេតុដូច្នេះ វាជារឿងសមហេតុសមផលក្នុងការពិចារណាថាកាតព្វកិច្ចត្រូវរលត់ ដូចក្នុងករណីដែលកាតព្វកិច្ចនេះត្រូវបានអនុវត្ត ។

នេះ គឺជាមូលហេតុដែលយកព្យាកុលភាពមកធ្វើជាមូលហេតុនៃការរលត់កាតព្វកិច្ច ។

៥.២.២. ករណីលើកលែង

យោងតាមមាត្រា ៤៧៩ កថាខណ្ឌទី ២ ប្រសិនបើសិទ្ធិលើបំណុលជាកម្មវត្ថុនៃសិទ្ធិរបស់តតិយជន សិទ្ធិនោះមិនត្រូវរលត់ដោយព្យាកុលភាពឡើយ ។

ឧទាហរណ៍ : ករណីលើកលែងនេះ គឺករណីកាតព្វកិច្ចដែលត្រូវរលត់ជាកម្មវត្ថុនៃសិទ្ធិលើការបញ្ចាំរបស់តតិយជន ឬ កម្មវត្ថុនៃការរឹបអូសរបស់តតិយជន ឬ កម្មវត្ថុនៃសិទ្ធិផ្សេងទៀតរបស់តតិយជន ប្រសិនបើកាតព្វកិច្ចត្រូវរលត់ដោយព្យាកុលភាព វានឹងប៉ះពាល់ដល់ផលប្រយោជន៍របស់តតិយជននោះ ហេតុដូច្នេះចាំបាច់ត្រូវបញ្ជាក់ថាសិទ្ធិលើបំណុល ឬ កាតព្វកិច្ចមិនត្រូវរលត់ក្នុងករណីបែបនេះនោះឡើយ ។

ផ្នែកទី ៩

អាជ្ញាយុកាលនៃការរំលត់សិទ្ធិលើបំណុល

១. សេចក្តីផ្តើម

យើងបានសិក្សាធម្មកហើយអំពីអាជ្ញាយុកាលនៃលទ្ធកម្ម ។ ទស្សនៈជាមូលដ្ឋាន គឺមានលក្ខណៈស្រដៀងគ្នា ហើយមានដូចខាងក្រោមនេះ ៖

ក. ស្ថិរភាព និង ការថែរក្សានូវសណ្តាប់ធ្នាប់សង្គម ។

ប្រសិនបើស្ថានភាពនៃហេតុការណ៍មានរយៈពេលវែង ស្ថានភាពនោះត្រូវបានគេជឿទុកចិត្ត ហើយទំនាក់ទំនងគតិយុត្តផ្សេងៗទៀតនឹងត្រូវបានបង្កើតឡើង ដោយយោងតាមស្ថានភាពទាំងនោះ ។ ហេតុដូច្នេះ វាមានលក្ខណៈសមហេតុផលក្នុងការបញ្ជ្រាបនូវការលុបចោលនូវស្ថានភាពដែលមានរយៈពេលវែងនេះ ដើម្បីរក្សាសណ្តាប់ធ្នាប់សង្គម ។

ខ. បន្ថយនូវបញ្ហាប្រកួតប្រជែងក្នុងការប្រមូលភស្តុតាង

គ. គ្មានភាពចាំបាច់ដើម្បីការពារ "ជនដែលលង់លក់នឹងសិទ្ធិនោះទេ" (អ្នកដែលមិនអនុវត្តសិទ្ធិ)

ប្រសិនបើម្ចាស់សិទ្ធិទុកស្ថានភាពដែលមិនឆ្លុះបញ្ចាំងអំពីទំនាក់ទំនងនៃសិទ្ធិយូរពេក ម្ចាស់សិទ្ធិនេះមិនសមនឹងត្រូវបានទទួលការការពារដោយច្បាប់នោះទេ ។

២. និយមន័យ

អាជ្ញាយុកាលនៃការរំលត់សិទ្ធិលើបំណុល សំដៅទៅលើការរំលត់សិទ្ធិលើបំណុល ដោយផ្អែកលើការណែនាំដែលម្ចាស់បំណុលមិនអនុវត្តសិទ្ធិក្នុងអំឡុងពេលដែលត្រូវបានកំណត់ (មាត្រា ៤៨០) ។

៣. លក្ខខណ្ឌ

៣.១. អំឡុងពេលអាជ្ញាយុកាល

៣.១.១. ពេលចាប់ផ្តើម

យោងតាមមាត្រា ៤៨១ នៃក្រមរដ្ឋប្បវេណី ជាទូទៅ " អាជ្ញាយុកាលនៃការរំលត់សិទ្ធិលើបំណុល ត្រូវគិតចាប់ពីពេលដែលអាចអនុវត្តសិទ្ធិលើបំណុលនោះបាន " ។

ពេលដែលអាចអនុវត្តសិទ្ធិលើបំណុល មានន័យថា ពេលដែលលែងមានឧបសគ្គតាមផ្លូវច្បាប់ ក្នុងការអនុវត្តសិទ្ធិលើបំណុលនោះ ។

សូមកត់សម្គាល់ថា ជួនកាលពេលដែលសិទ្ធិលើបំណុលកើតមានឡើង និង ពេលដែលអាចអនុវត្តសិទ្ធិលើបំណុល គឺខុសគ្នា ។

ឧទាហរណ៍ : ប្រសិនបើមានកំណត់ពេលពិតប្រាកដសម្រាប់អនុវត្តកាតព្វកិច្ច ម្ចាស់បំណុលមិនអាចអនុវត្តសិទ្ធិលើបំណុលរបស់ខ្លួននៅមុនពេលកំណត់នោះបានទេ ។ ហេតុដូច្នេះ អំឡុងពេលអាជ្ញាយុកាលនៃការរំលត់សិទ្ធិលើបំណុលត្រូវចាប់គិតពីពេលនោះមក ។

ប្រសិនបើមានកំណត់ពេលមិនពិតប្រាកដសម្រាប់អនុវត្តកាតព្វកិច្ច ម្ចាស់បំណុលមិនអាចអនុវត្តសិទ្ធិលើបំណុលរបស់ខ្លួននៅមុនពេលកំណត់នោះបានឡើយ ។ ហេតុដូច្នេះ អំឡុងពេលអាជ្ញាយុកាលនៃការរំលត់សិទ្ធិលើបំណុលត្រូវចាប់គិតពីពេលដែលពេលកំណត់មិនពិតប្រាកដនោះបានមកដល់ ។

ប្រសិនបើមិនបានកំណត់ពេលសម្រាប់អនុវត្តកាតព្វកិច្ចទេ ម្ចាស់បំណុលអាចទាមទារឱ្យអនុវត្តកាតព្វកិច្ច នៅពេលណាក៏បានដែរ ហេតុដូច្នេះអំឡុងពេលអាជ្ញាយុកាលនៃការរំលត់សិទ្ធិលើបំណុល ត្រូវចាប់គិតពីពេលដែលសិទ្ធិលើបំណុលនោះកើតមានឡើង ។

៣.១.២. រយៈពេល

ជាគោលការណ៍ អាជ្ញាយុកាលនៃការរំលត់សិទ្ធិលើបំណុលមានរយៈពេល ៥ ឆ្នាំ (មាត្រា ៤៨២) ។ ប៉ុន្តែ ទាក់ទងនឹងសិទ្ធិលើបំណុល ថ្ងៃទិញទំនិញ ឬ សេវា រវាងផលិតករ ឬ ពាណិជ្ជករលក់ទៅឱ្យអ្នកដែលមិនមែនជាពាណិជ្ជករ គឺរយៈពេលនៃអាជ្ញាយុកាលមានត្រឹមតែ ២ ឆ្នាំ ទេ ព្រោះសិទ្ធិលើបំណុលចំពោះអ្នកប្រើប្រាស់ក្នុងកិច្ចប្រតិបត្តិការរបស់អ្នកប្រើប្រាស់មានការពិបាកនឹងរក ព្រមទាំងរក្សាទុកនូវភស្តុតាងនៃការសង ហេតុនេះហើយទើបក្រមបញ្ញត្តិអំពីរយៈពេលខ្លី (មាត្រា ៤៩៣) ។ **ឧទាហរណ៍ :** ក ទិញទំនិញនៅហាងរបស់ គ នៅថ្ងៃទី ១ ខែ មិថុនា ឆ្នាំ ២០១១ អត់បានឱ្យលុយ ។ ដូច្នេះ អាជ្ញាយុកាលនៃការរំលត់សិទ្ធិលើបំណុល គឺមានរយៈពេលតែ ២ ឆ្នាំ គិតចាប់ពីថ្ងៃទី ១ ខែ មិថុនា ឆ្នាំ ២០១១ ។

ស្តីពីសិទ្ធិលើបំណុល ដែលបានចូលជាស្ថាពរដោយអានុភាពសាលក្រម ឬ សាលដីកាស្ថាពរ ឬ ការផ្សះផ្សាតាមផ្លូវតុលាការ ឬ វិធីផ្សេងទៀតដែលមានអានុភាពដូចនឹងសាលក្រមស្ថាពរ រយៈពេលនៃអាជ្ញាយុកាលត្រូវមានអំឡុងពេល ៥ ឆ្នាំ គិតចាប់ពីពេលដែលសិទ្ធិលើបំណុលដើមចូលជាស្ថាពរដែរ ។ ផ្ទុយមកវិញ បើនៅពេលដែលលិខិតទាំងនោះចូលជាស្ថាពរ មុនពេលកំណត់ត្រូវអនុវត្តមិនទាន់ដល់រយៈពេលនៃអាជ្ញាយុកាល គឺមានរយៈពេល ៥ ឆ្នាំ ឬ ២ ឆ្នាំ គិតចាប់ពីពេលកំណត់ត្រូវអនុវត្តកាតព្វកិច្ចមកដល់ (មាត្រា ៤៨៤) ។

៣.២. ការលើកឡើងនូវអាជ្ញាយុកាលនៃការរំលត់សិទ្ធិលើបំណុល

៣.២.១. ភាពចាំបាច់នៃការលើកឡើងនូវអាជ្ញាយុកាលនៃការរំលត់សិទ្ធិលើបំណុល

យោងតាមមាត្រា ៤៨៦ កថាខណ្ឌទី ១ តុលាការមិនអាចលើកឡើងនូវអាជ្ញាយុកាលនៃការរំលត់សិទ្ធិលើបំណុលដោយខ្លួនឯងបានទេ ទោះបីជាបានដឹងពីអាជ្ញាយុកាលនៃការរំលត់សិទ្ធិលើបំណុលក៏ដោយ ពីព្រោះបើអនុញ្ញាតឱ្យតុលាការអាចលើកឡើងពីអាជ្ញាយុកាលនៃការរំលត់សិទ្ធិលើបំណុល គឺវានឹងបំពាននូវ "គោលការណ៍ស្វ័យភាពនៃបុគ្គលឯកជន" ។ លើសពីនេះទៅទៀត បញ្ហានៃការលើកឡើងនេះ ជាផលប្រយោជន៍របស់ភាគីទេ ។ ដូច្នេះ ការលើក

ឡើងពីអាជ្ញាយុកាលនៃការរំលត់សិទ្ធិលើបំណុលរបស់ភាគីដែលមានប្រយោជន៍នេះ គឺជាភាពចាំបាច់មួយដើម្បីឱ្យ តុលាការធ្វើការវិនិច្ឆ័យដើម្បីចេញសាលក្រម ដោយផ្អែកលើអាជ្ញាយុកាលនៃការរំលត់សិទ្ធិលើបំណុល ។

៣.២.២. បុគ្គលដែលអាចលើកឡើងនូវអាជ្ញាយុកាល

ជាគោលការណ៍ បុគ្គលដែលអាចលើកឡើងពីអាជ្ញាយុកាលនៃការរំលត់សិទ្ធិលើបំណុលបាន គឺមានតែកូន បំណុល កូនបំណុលដោយសាមគ្គី អ្នកធានា អ្នកធានាដោយវត្ថុ និង តតិយជនដែលបានធ្វើលទ្ធកម្មទេ ប៉ុន្តែក្នុងក្រម រដ្ឋប្បវេណីមាត្រា ៤៨៦ កថាខណ្ឌទី ២ អនុញ្ញាតឱ្យបុគ្គលដែលមានផលប្រយោជន៍ត្រឹមត្រូវតាមផ្លូវច្បាប់ ក៏អាចលើក ឡើងពីអាជ្ញាយុកាលបានផងដែរ ។ បុគ្គលដែលមានផលប្រយោជន៍ត្រឹមត្រូវតាមផ្លូវច្បាប់ គឺក្រុមមិនបានកំណត់ឱ្យ បានច្បាស់លាស់ទេថា តើបុគ្គលប្រភេទណាម្នាក់ទុកជាបុគ្គលដែលមានផលប្រយោជន៍ត្រឹមត្រូវតាមផ្លូវច្បាប់? ដូច្នេះ អាស្រ័យទៅលើការបកស្រាយច្បាប់ ប៉ុន្តែការបកស្រាយនេះមិនត្រូវបកស្រាយឱ្យហួសពីវិសាលភាព និង គោល បំណងនៃមាត្រា ៤៨៦ នេះទេ ។ ការបកស្រាយពីបុគ្គលដែលមានផលប្រយោជន៍ត្រឹមត្រូវតាមផ្លូវច្បាប់ គឺត្រូវពិចារណា ថាបុគ្គលនោះអាចត្រូវបានទទួលស្គាល់ថាជាបុគ្គលដែលមានសិទ្ធិលើកឡើងពីអាជ្ញាយុកាលដែរ ឬ ទេ?

៣.២.៣. វិសាលភាពនៃការលើកឡើងនូវអាជ្ញាយុកាល

ផ្អែកលើគោលការណ៍នៃភាពបន្ទាប់បន្សំនៃសិទ្ធិប្រតិភោគប្រត្យក្ស ក្នុងករណីដែលកូនបំណុលលើកឡើងនូវ អាជ្ញាយុកាលនៃការរំលត់សិទ្ធិលើបំណុលចំពោះម្ចាស់បំណុល ដែលនាំឱ្យផលប្រយោជន៍ដែលកើតចេញពីការលើក ឡើងនេះ ក៏ត្រូវកើតមានចំពោះតតិយជនដែរ ។ **ឧទាហរណ៍ : ក** ខ្លួនចូល **ខ** ហើយ **គ** បានយកដីទៅដាក់ហ៊ុប៊ូតែក ។ ក្រោយមកនៅពេលផុតអាជ្ញាយុកាល **ក** បានលើកឡើងពីអាជ្ញាយុកាលនៃការរំលត់សិទ្ធិលើបំណុលនេះ ហើយតុលាការ សម្រេចឱ្យ **ក** រួចផុតពីកាតព្វកិច្ច ដោយផ្អែកលើអាជ្ញាយុកាលនៃការរំលត់សិទ្ធិលើបំណុល ។ ករណីនេះ ហ៊ុប៊ូតែកដែល **គ** ដាក់ធានាកាតព្វកិច្ចឱ្យ **ក** ក៏ត្រូវរំលត់ដោយស្វ័យប្រវត្តិដែរ ។ ផ្ទុយទៅវិញ បើបុគ្គលដែលមិនមែនជាកូនបំណុល ដែលមានសិទ្ធិលើកឡើងនូវអាជ្ញាយុកាល ហើយបានលើកឡើងធ្វើឱ្យកាតព្វកិច្ចនោះរំលត់វិសាលភាពនៃការលើក ឡើងនេះ មានតែរវាងបុគ្គលដែលបានលើកឡើង និង ម្ចាស់បំណុលទេ មិនមានវិសាលភាពដល់កូនបំណុល ឬ បុគ្គល ផ្សេងទៀតទេ (មាត្រា ៤៨៦ កថាខណ្ឌទី ៣) ។ នៅក្នុងឧទាហរណ៍ខាងលើ ប្រសិនបើ **គ** លើកឡើងនូវអាជ្ញាយុកាល នៃកាតព្វកិច្ចរបស់ **ក** នោះ **គ** អាចរួចផុតពីការអនុវត្តហ៊ុប៊ូតែក (លក្ខណបន្ទាប់បន្សំ) ប៉ុន្តែ ការលើកឡើងបែបនេះ មិនមានផលប៉ះពាល់ដល់ទំនាក់ទំនងគតិយុត្តរវាង **ក** និង **ខ** នោះទេ ។

ហេតុដូច្នេះ **ក** ត្រូវលើកឡើងដោយខ្លួនឯងដើម្បីរួចផុតពីកាតព្វកិច្ច ហើយ **ក** អាចមានជម្រើសក្នុងការមិន លើកឡើងនូវអាជ្ញាយុកាល ហើយអាចអនុវត្តកាតព្វកិច្ច ប្រសិនបើគាត់ចង់ធ្វើដូច្នោះ ។

៤. អានុភាព

អាជ្ញាយុកាលនៃការរំលត់សិទ្ធិលើបំណុល មានអានុភាពប្រតិសកម្មចាប់តាំងពីថ្ងៃចាប់ផ្តើមគិតអាជ្ញាយុកាល (ពេលដែលអាចអនុវត្តសិទ្ធិលើបំណុលបាន) មានន័យថា បើអាជ្ញាយុកាលនៃការរំលត់សិទ្ធិលើបំណុលបានកន្លងផុត

ដូច្នេះ សិទ្ធិលើបំណុលត្រូវបានរំលត់ដោយប្រតិសកម្ម ចាប់ពីថ្ងៃដែលចាប់ផ្តើមគិតអាជ្ញាយុកាល និង នាំឱ្យកូនបំណុល រួចផុតពីកាតព្វកិច្ចក្នុងការបង់ការប្រាក់ ឬ សំណងនៃការខូចខាតផ្សេងៗទៀតនៅក្នុងអំឡុងពេលចាប់ផ្តើមគិតអាជ្ញាយុកាល ។ **ឧទាហរណ៍ : ក** ខ្ចីប្រាក់ ១០០ ដុល្លារ ពី ១ ហើយពេលកំណត់សងនៅថ្ងៃទី ១ ខែ មករា ឆ្នាំ ២០០៦ ។ រហូតដល់ថ្ងៃទី ១ ខែ មករា ឆ្នាំ ២០១១ ទើប ១ ប្តឹងទាមទារលុយពី ក ។ ករណីនេះ ដោយអាជ្ញាយុកាលបានកន្លងផុត ៥ ឆ្នាំ ហើយសិទ្ធិលើបំណុលអាចរលត់ដោយការលើកឡើងនូវអាជ្ញាយុកាល ។ ពេលសិទ្ធិលើបំណុលរលត់នាំឱ្យ ក មិនចាំបាច់បង់ការប្រាក់ និង សំណងនៃការខូចខាតដល់ ១ ចំពោះអំឡុងពេលពីថ្ងៃទី ១ ខែ មករា ឆ្នាំ ២០០៦ ដល់ថ្ងៃទី ១ ខែ មករា ឆ្នាំ ២០១១ ព្រមទាំងប្រាក់ដើមទេ ព្រោះដោយសារអានុភាពប្រតិសកម្មនៃអាជ្ញាយុកាលរំលត់សិទ្ធិលើបំណុល ដែលមានបញ្ញត្តិក្នុងមាត្រា ៤៨៥ ។

៥. ការតវ៉ា

៥.១. ការផ្អាកអាជ្ញាយុកាលនៃការរំលត់សិទ្ធិលើបំណុល

៥.១.១. គោលគំនិត

ការផ្អាកអាជ្ញាយុកាល គឺជាការបញ្ឈប់ដំណើរការនៃអាជ្ញាយុកាល ក្នុងករណីដែលមានហេតុនៃការផ្អាក ។ ក្នុងករណីនេះ ការផ្អាកនូវអាជ្ញាយុកាលគឺមិនត្រឹមតែផ្អាកដំណើរការនៃអាជ្ញាយុកាលនោះមួយរយៈពេលទេ គឺចាត់ទុកថាអំឡុងពេលនៃអាជ្ញាយុកាលដែលមានដំណើរការកន្លងមកនេះ ពុំមានអត្ថន័យតាមផ្លូវច្បាប់ ។ ដូចនេះហើយពេលដែលហេតុនៃការផ្អាកនោះរលត់ទៅ អំឡុងពេលនៃអាជ្ញាយុកាលនឹងចាប់ផ្តើមគិត ឬ ចាប់ផ្តើមរាប់ជាថ្មីម្តងទៀត ។ ចំណុចនេះ វាផ្តុយគ្នានឹងការបង្កង់អាជ្ញាយុកាលដែលត្រូវចាប់ផ្តើមរាប់រយៈពេលនៃអាជ្ញាយុកាលបន្តទៀតគិតចាប់ពីពេលដែលហេតុនៃការបង្កង់នោះបានរលត់ ។

៥.១.២. ករណីនៃការផ្អាកអាជ្ញាយុកាល

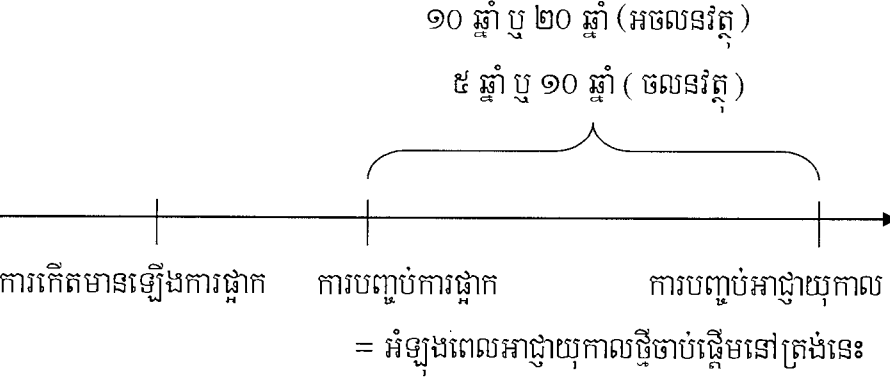

៥.១.៣. មូលហេតុនៃការផ្អាក

ហេតុនៃការផ្អាកអាជ្ញាយុកាល មានលើកឡើងនៅក្នុងមាត្រា ៤៨៩ នៃក្រមរដ្ឋប្បវេណី ។ មាត្រានេះចែងថាហេតុនៃការផ្អាកអាជ្ញាយុកាលមាន បី ប្រភេទគឺ :

ក. ការទាមទារតាមផ្លូវតុលាការ ការចូលរួមក្នុងនីតិវិធីធនក្ស័យ ឬ ការអនុវត្តសិទ្ធិដែលមានលក្ខណៈប្រហាក់ប្រហែល ។

ខ. សកម្មភាពអនុវត្តដោយបង្ខំ ឬ សកម្មភាពចាត់ចែងការរក្សាការពារ ។

គ. ការទទួលស្គាល់កាតព្វកិច្ច ដោយការសងមួយផ្នែក ការបង់ការប្រាក់ ការដាក់ប្រាក់ភោគ ឬ វិធីផ្សេង ។

ហេតុនៃការផ្អាកក្នុងចំណុច ក និង ខ គឺជាហេតុនៃការផ្អាក ពីព្រោះថាវាច្បាស់ណាស់ថាម្ចាស់បំណុលមានឆន្ទៈក្នុងការអនុវត្តសិទ្ធិរបស់ខ្លួន ហេតុដូច្នេះគេចាត់ទុកថាម្ចាស់បំណុលមានភាពរឿសរឿវៃគ្រប់គ្រាន់។ ការអនុវត្តសិទ្ធិនេះ សំដៅទៅលើការអនុវត្តសិទ្ធិរបស់អ្នកមានសិទ្ធិតាមរយៈតុលាការ។ នៅពេលដែលលក្ខខណ្ឌនៃការអនុវត្តសិទ្ធិបានរលត់ ដោយសារការលើកចោលបណ្តឹង ការដកបណ្តឹង (មាត្រា ៤៩១) និង ការលុបចោលការរឹបអូសជាដើម (មាត្រា ៤៩២) នោះអានុភាពនៃការផ្អាកអាជ្ញាយុកាលមិនកើតមានឡើងទេ។ ក៏ប៉ុន្តែប្រសិនបើអ្នកមានសិទ្ធិបានធ្វើការទាមទារក្រៅផ្លូវតុលាការទៅភាគីម្ខាងទៀត គឺតាមវិធីដាស់តឿន ហើយមិនបានចាត់វិធានការទាមទារច្បាស់លាស់តាមផ្លូវតុលាការក្នុងអំឡុងពេល ៦ ខែ នោះអានុភាពនៃការផ្អាកអាជ្ញាយុកាលមិនកើតមានឡើងទេ (មាត្រា ៤៩៥) ។ ហេតុនេះ ការដាស់តឿនដែលមានចែងក្នុងមាត្រា ៤៩៥ នៃក្រមរដ្ឋប្បវេណី ពុំមែនជាហេតុនៃការផ្អាកទេ តែជាហេតុនៃការបង្កង់អាជ្ញាយុកាលទៅវិញ ។

ហេតុក្នុងចំណុច (គ) គឺជាការទទួលស្គាល់ជាវិជ្ជមានពីខាងកូនបំណុលនូវអត្ថិភាពនៃសិទ្ធិលើបំណុល ។

ហេតុនេះចាំបាច់ត្រូវការពារផលប្រយោជន៍របស់ម្ចាស់បំណុល ដែលបានរង់ចាំ ហើយមិនអនុវត្តសិទ្ធិដោយមានជំនឿទៅលើសកម្មភាពកូនបំណុលនោះ ។

៥.១.៤. អានុភាពនៃការផ្អាកអាជ្ញាយុកាល

ក្នុងមាត្រា ៤៩០ នៃក្រមរដ្ឋប្បវេណី មានចែងពីអានុភាពនៃការផ្អាកពីរករណី គឺ :

- បើហេតុនៃការផ្អាកអាជ្ញាយុកាលនៃការរលត់សិទ្ធិលើបំណុលកើតឡើងចំពោះកូនបំណុលនោះ ការផ្អាកនេះក៏កើតមានឡើងចំពោះអ្នកដទៃដែរ ។

- ប៉ុន្តែ បើហេតុនៃការផ្អាកអាជ្ញាយុកាលនៃការរលត់សិទ្ធិលើបំណុល កើតឡើងចំពោះភាគីដទៃទៀត ក្រៅពីកូនបំណុល នោះការផ្អាកមានអានុភាពតែរវាងម្ចាស់បំណុល និង ភាគីនោះតែប៉ុណ្ណោះ លើកលែងតែករណីមានចែងក្នុងមាត្រា ៤៩៣ នៃក្រមរដ្ឋប្បវេណី ដែលមានន័យថាទោះបីជាសកម្មភាពអនុវត្តដោយបង្ខំ ឬ សកម្មភាពចាត់ចែងរក្សាការពារត្រូវបានធ្វើឡើងចំពោះភាគីផ្សេងទៀត (ក្រៅពីកូនបំណុល) ក៏ដោយ ក៏សកម្មភាពនោះ បង្កើតអានុភាពនៃការផ្អាកអាជ្ញាយុកាលនៃការរលត់សិទ្ធិលើបំណុល ប្រសិនបើសកម្មភាពនោះ ត្រូវបានជូនដំណឹងទៅកូនបំណុល ។

ឧទាហរណ៍ : ក បានខ្ចីប្រាក់ពី ខ ។ គ បានយកដីរបស់គាត់ទៅដាក់ប្រាក់ភោគ (ហ៊ីប៉ូតែក) ដើម្បីធានាកាតព្វកិច្ចរបស់ ក ។

នៅក្នុងករណីនេះ ប្រសិនបើ ខ ដាក់ពាក្យប្តឹង គ ដើម្បីទាមទារសិទ្ធិលើបំណុលដែលកើតឡើងពីកិច្ចសន្យា ខ្លីបរិភោគ នោះវានឹងផ្អាកអាជ្ញាយុកាលនៃការរំលត់សិទ្ធិលើបំណុលចំពោះបុគ្គលត្រូវរូប ។ ប៉ុន្តែផ្ទុយទៅវិញ ប្រសិន បើ ខ អនុវត្តហិប៉ូតែករបស់គាត់ វានឹងបង្កើតអានុភាពនៃការផ្អាកអាជ្ញាយុកាលនៃការរំលត់សិទ្ធិលើបំណុល ចំពោះតែ គ ប៉ុណ្ណោះ ប្រសិនបើមិនបានជូនដំណឹងទៅ ក ទេ (មាត្រា ៤៩៣) ។

៥.២. ការបង្កង់អាជ្ញាយុកាលនៃការរំលត់សិទ្ធិលើបំណុល

៥.២.១. គោលគំនិត

ការបង្កង់អាជ្ញាយុកាលនេះ មានចែងចាប់ពីមាត្រា ៤៩៥ ដល់មាត្រា ៤៩៨ នៃក្រមរដ្ឋប្បវេណី។ ការបង្កង់ គឺជាការបញ្ឈប់នៃដំណើរការនៃអាជ្ញាយុកាល តែក្នុងអំឡុងពេលដែលត្រូវបង្កង់នោះប៉ុណ្ណោះ។ ការបង្កង់នូវអាជ្ញា- យុកាល គឺគ្រាន់តែជាការធ្វើកុំឱ្យអាជ្ញាយុកាលបានសម្រេចប៉ុណ្ណោះ។ វាមានន័យថា គ្រាន់តែជាការបញ្ឈប់នូវដំណើរ ការនៃអាជ្ញាយុកាល នៅដំណាក់កាលចុងក្រោយ ដែលជាពេលបញ្ចប់នៃអំឡុងពេលអាជ្ញាយុកាលនៃការរំលត់សិទ្ធិ លើបំណុល។

៥.២.២. មូលហេតុនៃការបង្កង់អាជ្ញាយុកាលនៃការរំលត់សិទ្ធិលើបំណុល

យោងតាមមាត្រា ៤៩៥ ដល់ ៤៩៨ នៃក្រមរដ្ឋប្បវេណី បានបង្ហាញពីមូលហេតុនៃការបង្កង់អាជ្ញាយុកាល នៃការរំលត់សិទ្ធិលើបំណុល គឺមានដូចខាងក្រោម :

- ក. ការដាស់តឿន (មាត្រា ៤៩៥ កថាខណ្ឌទី ១) ប៉ុន្តែ ដាស់តឿនតែម្តងប៉ុណ្ណោះ (មាត្រា ៤៩៥ កថាខណ្ឌទី ២)
- ខ. អនីតិជន ឬ ជនស្ថិតនៅក្រោមអាណាព្យាបាលទូទៅ (មាត្រា ៤៩៦)
- គ. សហព័ទ្ធ (មាត្រា ៤៩៧)
- ឃ. មហន្តរាយធម្មជាតិ (មាត្រា ៤៩៨)

៥.២.៣. ករណីការបង្កង់នៃការបញ្ចប់អាជ្ញាយុកាល

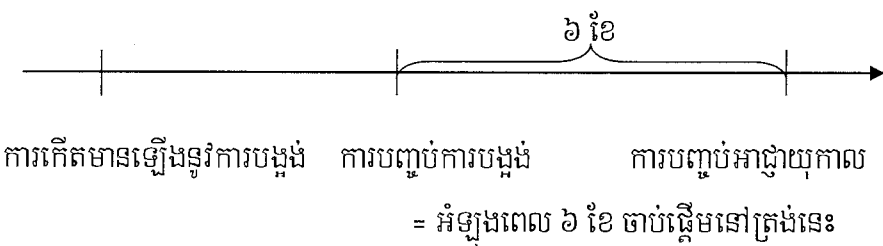

ក. ការដាស់តឿន

នៅពេលដែលអំឡុងពេលអាជ្ញាយុកាលនៃការរំលត់សិទ្ធិលើបំណុលជិតកន្លងផុតទៅ ប្រសិនបើអ្នកមានសិទ្ធិ ពុំមានពេលវេលា ដើម្បីចាត់ចែងឱ្យផ្អាកអាជ្ញាយុកាល ដូចជា ការធ្វើបណ្តឹង ពេលនោះអ្នកមានសិទ្ធិអាចទទួលនូវការ ព្យួរពេលវេលា ៦ ខែ នៃការសម្រេចអាជ្ញាយុកាលនៃការរំលត់សិទ្ធិដោយការដាស់តឿនកូនបំណុល (ការទាមទារ ក្រៅតុលាការ) ។

ហេតុនេះ មាត្រានេះបានកំណត់ថាការដាស់តឿន គឺជាហេតុមួយនៃការបង្កការសម្រេចអាជ្ញាយុកាល ។ តែអាចដាស់តឿនបានតែម្តងប៉ុណ្ណោះ ។ ទោះបីមានការលើកចោលបណ្តឹង ឬ ការដកបណ្តឹងតាមផ្លូវតុលាការក៏ដោយ ក៏ត្រូវចាត់ទុកថា អ្នកប្តឹងបានដាស់តឿនជាបន្ត ចាប់ពីពេលដែលពាក្យបណ្តឹងត្រូវបានបញ្ជូនទៅភាគីម្ខាងទៀត ។ ក្នុង ករណីនេះអាជ្ញាយុកាលនៃការរំលត់សិទ្ធិលើបំណុលត្រូវបានបង្កក្នុងអំឡុងពេល ៦ ខែ បន្ទាប់ពីការលើកចោលបណ្តឹង ឬ ការដកពាក្យបណ្តឹង ។ មានករណីមួយទៀត ដែលត្រូវចាត់ទុកថាការដាស់តឿនបន្តក្នុងអំឡុងពេលបណ្តឹងកំពុង ចាត់ការ ប្រសិនបើម្ចាស់បំណុលអះអាងសិទ្ធិរបស់ខ្លួនជាចុងចម្លើយ (មាត្រា ៤៩៥ កថាខណ្ឌទី ២ និង ទី ៣) ។

ខ. អនីតិជន ឬ ជននៅក្រោមអាណាព្យាបាលទូទៅ

ការបង្កអាជ្ញាយុកាលក្នុងករណីអនីតិជន ឬ ជននៅក្រោមអាណាព្យាបាលទូទៅនេះ ត្រូវបានចែងក្នុងមាត្រា ៤៩៦ នៃក្រមរដ្ឋប្បវេណី ។ មាត្រានេះត្រូវបានបញ្ញត្តិឡើង ដើម្បីការពារផលប្រយោជន៍របស់អនីតិជន និង ជននៅ ក្រោមអាណាព្យាបាលទូទៅ ពីការណ៍ដែលអាជ្ញាយុកាលនៃការរំលត់សិទ្ធិលើបំណុលត្រូវបានសម្រេច ដោយសារតែ ជនទាំងនោះពុំបានចាត់វិធានការឱ្យផ្អាកអាជ្ញាយុកាលនៃការរំលត់សិទ្ធិលើបំណុលបាន ព្រោះខ្លួនជាអនីតិជន ឬ ជន នៅក្រោមអាណាព្យាបាលទូទៅ គ្មានអ្នកតំណាងដែលច្បាប់កំណត់ នៅក្នុងអំឡុងពេល ៦ ខែ មុនពេលផុត អំឡុងពេលនៃអាជ្ញាយុកាល ។ ហេតុនេះអាជ្ញាយុកាលនៃការរំលត់សិទ្ធិលើបំណុលនឹងមិនត្រូវបានសម្រេចក្នុងអំឡុង ពេល ៦ ខែ បន្ទាប់ពីពេលជននោះក្លាយជាសមត្ថជន ឬ មានអ្នកតំណាងដែលច្បាប់កំណត់ ប្រសិនបើអនីតិជន ឬ ជន នៅក្រោមអាណាព្យាបាលទូទៅ គ្មានអ្នកតំណាងដែលច្បាប់កំណត់ ក្នុងអំឡុងពេល ៦ ខែ មុនពេលផុតអំឡុងពេលនៃ អាជ្ញាយុកាលនៃការរំលត់សិទ្ធិលើបំណុល ។

គ. ការបង្កអាជ្ញាយុកាលរំលត់សិទ្ធិលើបំណុលរវាងប្តីប្រពន្ធ

ការចាត់វិធានការផ្អាកអាជ្ញាយុកាលនៃការរំលត់សិទ្ធិលើបំណុលរវាងប្តីប្រពន្ធជាការពិបាកមួយ ហេតុនេះ ច្បាប់បានទុកពេលវេលាមួយសមស្រប ក្រោយពីការរំលាយអាពាហ៍ពិពាហ៍ដើម្បីបង្កការសម្រេចអាជ្ញាយុកាលនៃ ការរំលត់សិទ្ធិលើបំណុល ។ ករណីនេះមានចែងក្នុងមាត្រា ៤៩៧ នៃក្រមរដ្ឋប្បវេណីថា " ចំពោះសិទ្ធិដែលសហព័ទ្ធ ម្ខាងមានលើសហព័ទ្ធម្ខាងទៀត អាជ្ញាយុកាលនៃការរំលត់សិទ្ធិលើបំណុល មិនត្រូវបានសម្រេចក្នុងអំឡុងពេល ៦ ខែ ក្រោយពីការរំលាយអាពាហ៍ពិពាហ៍ឡើយ " ។

ឃ. មហន្តរាយធម្មជាតិ

ការបង្កការសម្រេចអាជ្ញាយុកាលនៃការរំលត់សិទ្ធិលើបំណុល ដោយសារមហន្តរាយធម្មជាតិមានចែងក្នុង មាត្រា ៤៩៨ នៃក្រមរដ្ឋប្បវេណី ។ មាត្រានេះ សំដៅលើករណីដែលអ្នកមានសិទ្ធិមិនអាចចាត់វិធានការឱ្យផ្អាកអាជ្ញា យុកាលនៃការរំលត់សិទ្ធិលើបំណុល ដោយសារការជួបប្រទះនូវគ្រោះមហន្តរាយធម្មជាតិ ដូចជា ខ្យល់ព្យុះ រញ្ជួយ ផែនដី ទឹកជំនន់ ប្រធានសក្តិជាដើម នៅពេលណាមួយក្នុងរយៈពេល ៦ ខែ មុនពេលផុតអំឡុងពេលនៃអាជ្ញាយុកាល នៃការរំលត់សិទ្ធិលើបំណុលនោះ អាជ្ញាយុកាលនៃការរំលត់សិទ្ធិលើបំណុលមិនត្រូវបានសម្រេចក្នុងអំឡុងពេល ៦ ខែ បន្ទាប់ពីប្រធានសក្តិនោះបានកន្លងផុតឡើយ ។

៥.៣. ការបោះបង់អាជ្ញាយុកាលនៃការរំលត់សិទ្ធិលើបំណុល

ផលប្រយោជន៍នៃអាជ្ញាយុកាលនៃការរំលត់សិទ្ធិលើបំណុល មិនអាចបោះបង់ចោលជាមុនបានទេ។ មានតែផលប្រយោជន៍នៃអាជ្ញាយុកាលនៃការរំលត់សិទ្ធិលើបំណុល ដែលបានសម្រេចហើយទេ ទើបអាចបោះបង់ចោលបាន (មាត្រា ៤៨៧ នៃក្រមរដ្ឋប្បវេណី) ។ មាត្រានេះ ត្រូវបានដាក់តែឡើងដើម្បីការពារនូវផលប្រយោជន៍របស់កូនបំណុល មានន័យថា ការសន្យាពិសេសណាមួយរបស់កូនបំណុល ក្នុងការបោះបង់ចោលនូវផលប្រយោជន៍នៃអាជ្ញាយុកាលនៃការរំលត់សិទ្ធិលើបំណុលជាមុន និងមិនមានអានុភាពទេ ។ ក៏ប៉ុន្តែ មានតែផលប្រយោជន៍នៃអាជ្ញាយុកាលនៃការរំលត់សិទ្ធិលើបំណុលដែលបានសម្រេចហើយទេ ទើបអាចបោះបង់បាន ។

ឧទាហរណ៍ : ប្រសិនបើ **ក** ដែលជាកូនបំណុល បានទៅខ្ចីប្រាក់ពី **ខ** ដែលជាម្ចាស់បំណុល ។ ព្រោះតែចង់បានប្រាក់កម្ចី **ក** បានសុខចិត្តព្រមព្រៀងជាមុននៅក្នុងកិច្ចសន្យាខ្ចីប្រាក់នោះថា ខ្លួននឹងមិនលើកឡើងពីអាជ្ញាយុកាលដើម្បីរំលត់សិទ្ធិលើបំណុលរបស់ខ្លួនទេ ពោលគឺទោះបីជាសិទ្ធិលើបំណុលនោះហួសអាជ្ញាយុកាលក៏ដោយ ក៏ខ្លួននៅតែព្រមសង ។

ច្បាប់មិនអនុញ្ញាតឱ្យមានការយល់ព្រមជាមុន ក្នុងការបោះបង់ចោលនូវផលប្រយោជន៍នៃអាជ្ញាយុកាលបែបនេះទេ ព្រោះអាជ្ញាយុកាលមិនទាន់បានសម្រេចនៅឡើយ ។ នេះជាគោលការណ៍មួយ ដើម្បីការពារនូវផលប្រយោជន៍របស់កូនបំណុល ។ តែផ្ទុយទៅវិញ បើរយៈពេលនៃការសងបំណុលបានកន្លងផុតទៅ ៥ ឆ្នាំ គិតចាប់ពីពេលដែលកំណត់ឱ្យសងនោះ មានន័យថាផលប្រយោជន៍នៃអាជ្ញាយុកាលបានសម្រេចហើយ ពេលនោះទើបកូនបំណុលអាចបោះបង់នូវផលប្រយោជន៍នៃអាជ្ញាយុកាលនេះបាន ។

៦. អំឡុងពេលនៃអាជ្ញាយុកាលនៃការរំលត់សិទ្ធិលើទ្រព្យសម្បត្តិក្រៅពីសិទ្ធិលើបំណុល ឬ កម្មសិទ្ធិ

អាជ្ញាយុកាលនៃការរំលត់សិទ្ធិលើទ្រព្យសម្បត្តិក្រៅពីសិទ្ធិលើបំណុល ឬ កម្មសិទ្ធិ មានអំឡុងពេល ១០ ឆ្នាំ លើកលែងតែក្នុងករណីដែលមានបញ្ញត្តិផ្សេងក្នុងក្រមរដ្ឋប្បវេណី ឬ ច្បាប់ផ្សេង ។

ឧទាហរណ៍ : **ក** មានដីមួយកន្លែង ហើយ **ខ** ក៏មានដីមួយកន្លែងដែរ ។ **ក** និង **ខ** យល់ព្រមបង្កើតសេវាភាពនៅលើដីរបស់ **ក** ។ ក្នុងករណីដែល **ខ** មិនបានប្រើប្រាស់សេវាភាពនោះ ក្នុងរយៈពេល ១០ ឆ្នាំ **ក** អាចរំលត់សេវាភាពនោះដោយអាជ្ញាយុកាលបាន ។

ផ្នែកទី ១០

អនុប្បទានសិទ្ធិលើបំណុល

១. ភាពដែលអាចធ្វើអនុប្បទានសិទ្ធិលើបំណុល

១.១. បញ្ញត្តិទូទៅ

ម្ចាស់សិទ្ធិលើបំណុល អាចធ្វើអនុប្បទានសិទ្ធិលើបំណុលរបស់ខ្លួនទៅឱ្យអ្នកផ្សេងបាន លើកលែងតែក្នុងករណីដែលសិទ្ធិនោះ មានលក្ខណៈមិនអាចធ្វើអនុប្បទានបាន (មាត្រា ៥០១ កថាខណ្ឌទី ១ កថាខណ្ឌទី ២) ។

ឧទាហរណ៍នៃសិទ្ធិលើបំណុលដែលលក្ខណៈនៃសិទ្ធិនោះមិនអាចធ្វើអនុប្បទានបាន គឺសិទ្ធិលើបំណុលរបស់និយោជកចំពោះនិយោជិតរបស់ខ្លួន (បុគ្គលិកលក្ខណៈរបស់ម្ចាស់បំណុល គឺមានសារៈសំខាន់នៅក្នុងទំនាក់ទំនងការងារ) សិទ្ធិដែលកូនបំណុលត្រូវត្រូវរូបភាពរបស់ម្ចាស់បំណុល (ការប្តូរម្ចាស់បំណុល ក៏ប្តូរនូវខ្លឹមសារនៃសិទ្ធិលើបំណុលដែរ) ។

១.២. ការសន្យាពិសេសហាមមិនឱ្យធ្វើអនុប្បទាន

ដូចដែលបានពន្យល់ពីខាងលើរួចមកហើយ សិទ្ធិលើបំណុលអាចធ្វើអនុប្បទានបានដោយសេរី និង ដូចដែលបានពន្យល់ពេលក្រោយ ការចូលរួមរបស់កូនបំណុល ជាគោលការណ៍ គឺមិនតម្រូវឱ្យមាននោះទេ ។

ហេតុដូច្នោះ ក្នុងករណីដែលកូនបំណុល មិនមានបំណងឱ្យម្ចាស់បំណុលធ្វើអនុប្បទានសិទ្ធិលើបំណុលទៅឱ្យអ្នកផ្សេងទេ កូនបំណុលត្រូវធ្វើការសន្យាពិសេសជាមួយនឹងអ្នកធ្វើអនុប្បទានបាន យោងតាមមាត្រា ៥០១ កថាខណ្ឌទី ៣ ។

ប៉ុន្តែ ការសន្យាបែបនេះគ្មានអានុភាពខ្លាំងនោះទេ ដោយសារតែការសន្យាហាមមិនឱ្យធ្វើអនុប្បទានមិនអាចតតាំងចំពោះតតិយជនសុចរិត និង គ្មានកំហុសធ្ងន់ធ្ងរបានទេ ។

២. លក្ខខណ្ឌដើម្បីធ្វើអនុប្បទានសិទ្ធិលើបំណុល

លក្ខខណ្ឌដើម្បីធ្វើអនុប្បទានសិទ្ធិលើបំណុល គឺ

- ក- ការព្រមព្រៀងរវាងអនុប្បទាយី (ម្ចាស់បំណុល) និង អនុប្បទានិក (តតិយជន)
- ខ- សិទ្ធិលើបំណុលមានលក្ខណៈអាចធ្វើអនុប្បទានបាន
- គ- គ្មានការសន្យាពិសេសដែលហាមមិនឱ្យធ្វើអនុប្បទាន

៣. លក្ខខណ្ឌតតាំង

មានលក្ខខណ្ឌតតាំងចំនួនពីរ ។ ទី ១ គឺ លក្ខខណ្ឌតតាំងចំពោះកូនបំណុល ហើយទី ២ គឺ លក្ខខណ្ឌតតាំងចំពោះអនុប្បទានិកដទៃទៀត ។

៣.១. លក្ខខណ្ឌតាំងចំពោះកូនបំណុល

ការជូនដំណឹងរបស់អនុប្បទាយិ ឬ ការយល់ព្រមរបស់កូនបំណុល គឺជាលក្ខខណ្ឌតាំង ។

ការជូនដំណឹង ឬ ការយល់ព្រមនេះ មិនតម្រូវឱ្យមានទម្រង់ពិសេសណាមួយនោះទេ ។

មូលហេតុដែលអនុប្បទាយិត្រូវធ្វើការជូនដំណឹង គឺដើម្បីការពារអនុប្បទានិកក្នុងក្លាយកុំឱ្យផ្តល់ព័ត៌មានមិនពិត ។

នៅពេលដែលផ្តល់ការយល់ព្រម ឬ ត្រូវបានជូនដំណឹង អនុប្បទានិកមិនត្រូវបដិសេធនូវអានុភាពនៃការធ្វើអនុប្បទាននោះទេ ។

ក មានសិទ្ធិលើបំណុលចំពោះ **ខ** ។ **ក** បានធ្វើអនុប្បទានសិទ្ធិលើបំណុល (លក់សិទ្ធិលើបំណុល) របស់ខ្លួនទៅឱ្យ **គ** ។

១- មុនពេលជូនដំណឹង **ខ** អាចបដិសេធនូវការសងចំពោះការទាមទាររបស់ **គ** បាន ។

២- ទោះបីជា **គ** ជូនដំណឹងដោយ **ខ** ក៏អាចបដិសេធនូវការសងចំពោះការទាមទាររបស់ **គ** បានដែរ ដោយសារថា វាមិនមានភាពច្បាស់លាស់ថាតើ **ក** ពិតជាបានធ្វើអនុប្បទានសិទ្ធិលើបំណុលរបស់ខ្លួនឱ្យទៅ **គ** ឬ អត់នោះ ។

៣- ក្រោយពីមានការជូនដំណឹងពី **ក** ឬ ក្រោយពីមានការយល់ព្រម **គ** មិនអាចបដិសេធថា **ខ** មិនមែនជាម្ចាស់បំណុលបាននោះទេ ។

៣.២. លក្ខខណ្ឌតាំងចំពោះអនុប្បទានិកចម្រើន

ក្នុងករណីដែលអនុប្បទាយិ ធ្វើអនុប្បទានសិទ្ធិលើបំណុលតែមួយទៅឱ្យភាគីច្រើន ជាការពិតណាស់ មានតែអនុប្បទានិកតែមួយប៉ុណ្ណោះអាចអះអាងថាជាអនុប្បទានិកចំពោះអ្នកដទៃ ។ (ភាគីដែលចាញ់អាចទាមទារតែសំណងចំពោះអនុប្បទាយិតែប៉ុណ្ណោះ ដោយផ្អែកតាមការបំពានករណីយកិច្ច) ។

ក្នុងករណីនេះត្រូវមានលក្ខណៈវិនិច្ឆ័យដើម្បីកំណត់ថា តើអនុប្បទានមួយណាត្រូវមានអានុភាព នៅក្នុងចំណោមអនុប្បទានិក ។ លក្ខណៈវិនិច្ឆ័យនោះ គឺការជូនដំណឹង និង ការយល់ព្រមនៅក្នុងលិខិតដែលមានកាលបរិច្ឆេទស្អាត ។

ក មានសិទ្ធិលើបំណុលចំពោះ **ខ** ។ **ក** បានធ្វើអនុប្បទានសិទ្ធិលើបំណុល (លក់សិទ្ធិលើបំណុល) របស់ខ្លួនទៅឱ្យ **គ១** ហើយបន្ទាប់មកលក់ឱ្យ **គ២** ។

ដំបូងឡើយ **ក** គ្រាន់តែបានជូនដំណឹងអំពីការធ្វើអនុប្បទានសិទ្ធិលើបំណុលរវាង **ក** និង **គ១** តែប៉ុណ្ណោះ ។ បន្ទាប់មក **ក** បានជូនដំណឹងអំពីការធ្វើអនុប្បទានសិទ្ធិលើបំណុលរវាង **ក** និង **គ២** ដោយលិខិតដែលមានកាលបរិច្ឆេទស្អាត ។ **គ១** និង **គ២** ទាមទារឱ្យ **ខ** សង ។

បន្ទាប់មកទៀត តើវាយ៉ាងម៉េចទៅវិញក្នុងករណីដែលមានអនុប្បទានិកជាច្រើនដែលបានជូនដំណឹងនៅក្នុងលិខិតដែលមានកាលបរិច្ឆេទស្ថាពរ ។

ក មានសិទ្ធិលើបំណុលចំពោះ **ខ** ។ **ក** បានធ្វើអនុប្បទានសិទ្ធិលើបំណុល (លក់សិទ្ធិលើបំណុល) របស់ខ្លួនទៅឱ្យ **គ** ហើយបន្ទាប់មកលក់ឱ្យ **គ** ។

១- **ក** បានជូនដំណឹងអំពីការធ្វើអនុប្បទានសិទ្ធិលើបំណុលរវាង **ក** និង **គ** ដោយលិខិតដែលមានកាលបរិច្ឆេទស្ថាពរនៅថ្ងៃទី ០១ ខែ វិច្ឆិកា ។ ការជូនដំណឹងដែលធ្វើឡើងដោយលិខិតដែលមានកាលបរិច្ឆេទស្ថាពរនេះបានដល់ **ខ** នៅថ្ងៃទី ០៦ ខែ វិច្ឆិកា ។ បន្ទាប់មក **ក** បានជូនដំណឹងអំពីការធ្វើអនុប្បទានសិទ្ធិលើបំណុលរវាង **ក** និង **គ** ដោយលិខិតដែលមានកាលបរិច្ឆេទស្ថាពរនៅថ្ងៃទី ០៣ ខែ វិច្ឆិកា ។ ការជូនដំណឹងដែលធ្វើឡើងដោយលិខិតដែលមានកាលបរិច្ឆេទស្ថាពរនេះបានដល់ **ខ** នៅថ្ងៃទី ០៤ ខែ វិច្ឆិកា ។ **គ** និង **គ** ទាមទារឱ្យ **ខ** សង ។

២- នៅក្នុងករណីទី ១ ពេលដែលការជូនដំណឹងបានដល់ មិនមានភាពច្បាស់លាស់ទេ ។

នៅក្នុងករណីនេះ លក្ខណៈវិនិច្ឆ័យ គឺមិនមែនកាលបរិច្ឆេទស្ថាពរនោះទេ ប៉ុន្តែគឺជាពេលវេលាដែលការជូនដំណឹងនោះបានដល់ដៃកូនបំណុល យោងតាមមាត្រា ៥០៤ កថាខណ្ឌទី ១ ។

ក្នុងករណីដែលលំដាប់នៃពេលវេលាមិនមានភាពច្បាស់លាស់ទេ ភាគីទាំងពីរអាចទាមទារត្រឹមកម្រិតដែលកូនបំណុលអាចរួចផុតពីកាតព្វកិច្ចរបស់គាត់ដោយការសងចំពោះភាគីម្ខាង ។ និយាយម្យ៉ាងទៀត អ្នកណាមកមុន អ្នកនោះនឹងទទួលបានការសងនៅក្នុងករណីនេះ យោងតាមមាត្រា ៥០៤ កថាខណ្ឌទី ២ ។

៤. អានុភាពនៃការជូនដំណឹង និង ការយល់ព្រម

ក្នុងករណី ប្រសិនបើការយល់ព្រមដោយគ្មានការតវ៉ាត្រូវបានផ្តល់ឱ្យទៅអនុប្បទានិក អនុប្បទានិកអាចទាមទារចំពោះកូនបំណុល ហើយកូនបំណុលមិនអាចអះអាងអំពីការតវ៉ាតាមមាត្រា ៥០៥ បានទេ ។

មាត្រានេះការពារកូនបំណុល មិនឱ្យលើកឡើងនូវការតវ៉ាដែលគាត់បានបញ្ជាក់ដើម្បីការពារទំនុកចិត្តរបស់អនុប្បទានិក ។

ក មានសិទ្ធិលើបំណុលចំនួន ១.០០០ ដុល្លារ ចំពោះ **ខ** ។ **ក** បានធ្វើអនុប្បទានសិទ្ធិលើបំណុល (លក់សិទ្ធិលើបំណុល) របស់ខ្លួនទៅឱ្យ **គ** ។

១- **ក** បានលើកលែងបំណុលឱ្យ **ខ** ចំនួន ៥០០ ដុល្លារ ហើយក៏បានជូនដំណឹងអំពីការធ្វើអនុប្បទានសិទ្ធិលើបំណុលចំនួន ១.០០០ ដុល្លារ រវាង **ក** និង **គ** ហើយ **ខ** ក៏បានយល់ព្រមដោយគ្មានការតវ៉ាចំពោះការលើកលែងនេះទេ ។

២- សិទ្ធិលើបំណុលរបស់ **ក** បានកើតឡើងពីកិច្ចសន្យាលក់ទិញដែលមានខ្លឹមសារថា **ក** ត្រូវលក់រថយន្តក្នុងតម្លៃ ១.០០០ ដុល្លារ ។ **ក** បានលក់សិទ្ធិលើបំណុលរបស់គាត់ទៅឱ្យ **ខ** មុនពេលប្រគល់រថយន្តនោះទៅឱ្យ **ខ** ។ ដោយមិនគិតពីការតវ៉ាឱ្យអនុវត្តព្រមគ្នារបស់ខ្លួន **ខ** ក៏បានយល់ព្រមដោយគ្មានការតវ៉ាទេ ។

៣- នៅពេលដែលសិទ្ធិលើបំណុល ត្រូវបានធ្វើអនុប្បទាន កាតព្វកិច្ចក៏ត្រូវបានអនុវត្តរួចហើយដែរ។ ដោយ
មិនគិតពីការអនុវត្តកាតព្វកិច្ចនោះ ខ បានយល់ព្រមចំពោះការធ្វើអនុប្បទានសិទ្ធិលើបំណុលចំនួន ១.០០០ ដុល្លារ នោះ។
នៅក្នុងករណីនេះ ខ ត្រូវអនុវត្តកាតព្វកិច្ចម្តងទៀត ចំពោះ គ។ លើសពីនេះ ខ អាចទាមទារសេចក្តីចម្រើន ដោយ
ឥតហេតុចំពោះ គ តាមកថាខណ្ឌទី ១ វាក្យខណ្ឌទី ២ នៃមាត្រា ៥០៥។

ಶ್ರೀಪದ್ಮಪುಷ್ಪ

[សេចក្តីផ្តើម ១] ទិដ្ឋភាពទូទៅនៃសិទ្ធិលើបំណុល និង កាតព្វកិច្ច

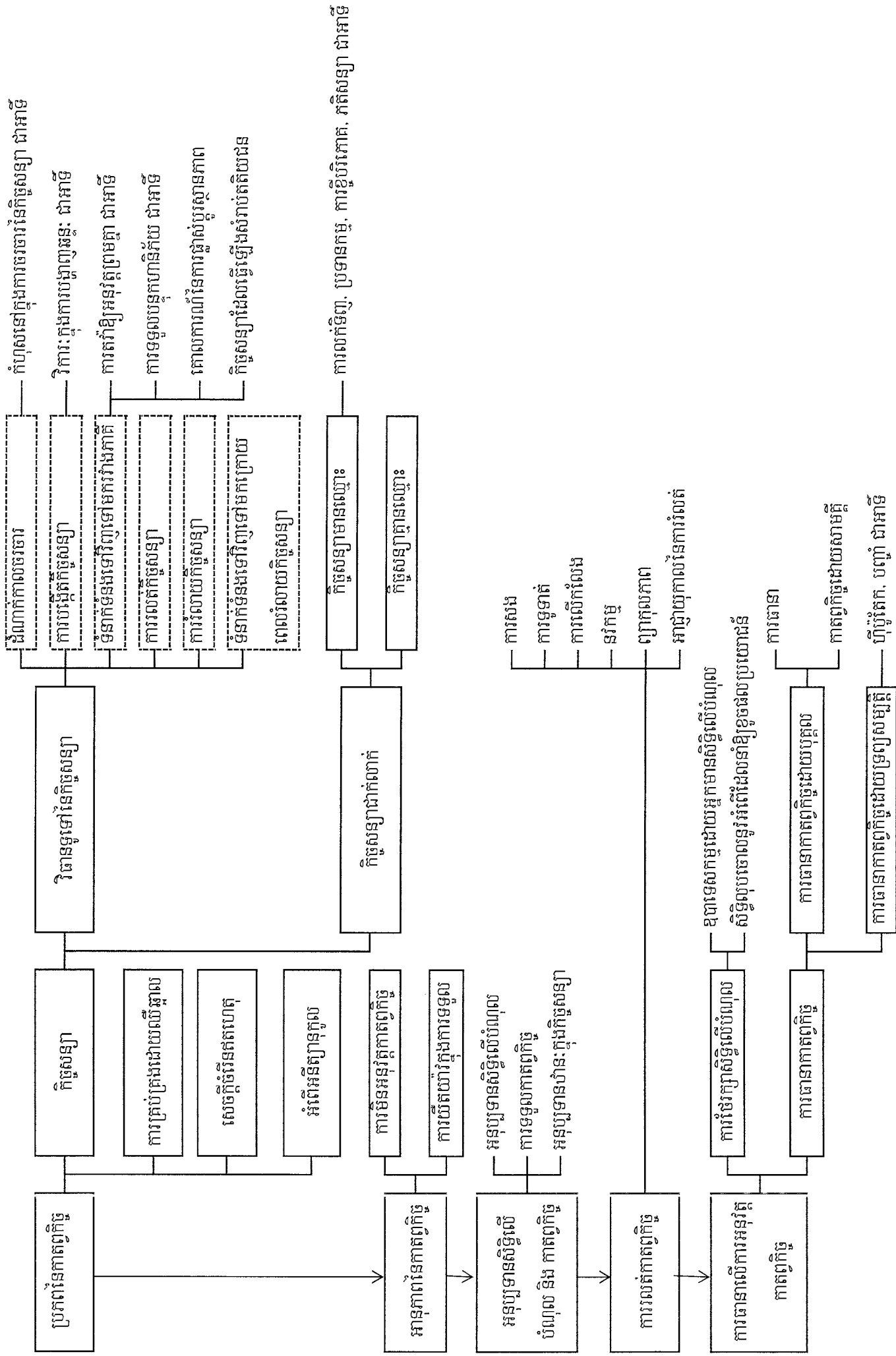

[គបសម្ព័ន្ធ ២] លក្ខណៈនៃកិច្ចសន្យាមានលក្ខណៈ

	យកកំរៃ ឬ មិនយកកំរៃ	ទ្វេភាគី ឬ ឯកភាគី	ព្រមព្រៀង ឬ ប្រគល់វត្ថុ ឬ ទំរង់	ប្រភេទនៃកិច្ចសន្យា	
ការលក់ទិញ	យកកំរៃ	ទ្វេភាគី	ព្រមព្រៀង*	ផ្ទេរ	អនុវត្តម្តង
ការដូរ	យកកំរៃ	ទ្វេភាគី	ព្រមព្រៀង*	ផ្ទេរ	អនុវត្តម្តង
ប្រទានកម្ម	មិនយកកំរៃ	ឯកភាគី	ព្រមព្រៀង*	ផ្ទេរ	អនុវត្តម្តង
ការខ្ចីបរិភោគ (គ្មានការប្រាក់ ៖ គោលការណ៍)	មិនយកកំរៃ	ទ្វេភាគី	ព្រមព្រៀង	ប្រើប្រាស់	អនុវត្តបន្តបន្ទាប់
ការខ្ចីបរិភោគ (មានការប្រាក់ ៖ ករណីលើកលែង)	យកកំរៃ	ទ្វេភាគី	ទំរង់		
ភតិសន្យា	យកកំរៃ	ទ្វេភាគី	ព្រមព្រៀង	ប្រើប្រាស់	អនុវត្តបន្តបន្ទាប់
ការខ្ចីប្រើ	មិនយកកំរៃ	ឯកភាគី	ប្រគល់វត្ថុ	ប្រើប្រាស់	អនុវត្តបន្តបន្ទាប់
អាណត្តិ (មិនយកកំរៃ ៖ គោលការណ៍)	មិនយកកំរៃ	ឯកភាគី	ព្រមព្រៀង	សេវាកម្ម	អនុវត្តបន្តបន្ទាប់
អាណត្តិ (យកកំរៃ ៖ ករណីលើកលែង)	យកកំរៃ	ទ្វេភាគី			
កិច្ចសន្យាម៉ៅការ	យកកំរៃ	ទ្វេភាគី	ព្រមព្រៀង	សេវាកម្ម	អនុវត្តបន្តបន្ទាប់
កិច្ចសន្យាការងារ	យកកំរៃ	ទ្វេភាគី	ព្រមព្រៀង	សេវាកម្ម	អនុវត្តបន្តបន្ទាប់

* នៅក្នុងករណីនៃការផ្ទេរ ឬ ធ្វើលទ្ធកម្មនៃកម្មសិទ្ធិលើអចលនវត្ថុ វា ត្រូវធ្វើឡើងដោយកិច្ចសន្យាជាលក្ខណៈទំរង់

[ឧបសម្ព័ន្ធ ៣] ការបង្កើត និង សុពលភាពនៃកិច្ចសន្យា

